

ALCATEL ONETOUCH ALLURA™



# Table of Contents

<b>1</b>	<b>Your device.....</b>	<b>1</b>
1.1	Keys and connectors .....	1
1.2	Getting started .....	4
1.3	Home screen .....	6
<b>2</b>	<b>Text input .....</b>	<b>13</b>
2.1	Using onscreen keyboard.....	13
2.2	Android keyboard .....	13
2.3	Text editing .....	13
<b>3</b>	<b>AT&amp;T Services .....</b>	<b>14</b>
3.1	AT&T services.....	14
<b>4</b>	<b>Call and Contacts.....</b>	<b>15</b>
4.1	Call .....	15
4.2	Contacts.....	21
<b>5</b>	<b>Messaging,Email .....</b>	<b>26</b>
5.1	Messaging .....	26
5.2	Email .....	31
<b>6</b>	<b>Calendar .....</b>	<b>33</b>
<b>7</b>	<b>Getting connected .....</b>	<b>35</b>
7.1	Connecting to the Internet .....	35
7.2	Browser .....	37
7.3	Connecting to Bluetooth devices .....	43
7.4	Connecting to a computer.....	44
7.5	Sharing your mobile data connection .....	44
7.6	Connecting to virtual private networks.....	45
<b>8</b>	<b>Multimedia applications.....</b>	<b>47</b>
8.1	Camera.....	47
8.2	Gallery .....	49

<b>9</b>	<b>Others .....</b>	<b>51</b>
9.1	Radio.....	51
9.2	Calculator .....	51
9.3	File Manager.....	52
9.4	Voice Search.....	52
9.5	Sound Recorder .....	52
9.6	Other applications .....	53
<b>10</b>	<b>Google applications.....</b>	<b>54</b>
10.1	Chrome.....	54
10.2	Gmail.....	54
10.3	Maps.....	54
10.4	YouTube.....	54
10.5	Play Store.....	55
10.6	Drive.....	55
10.7	Play Music.....	55
10.8	Play Movies & TV.....	55
10.9	Hangouts.....	56
<b>11</b>	<b>Settings .....</b>	<b>57</b>
11.1	Wireless & networks.....	57
11.2	Device.....	59
11.3	Personal .....	62
11.4	System .....	67
<b>12</b>	<b>Software update.....</b>	<b>70</b>
<b>13</b>	<b>Accessories.....</b>	<b>70</b>
<b>14</b>	<b>Troubleshooting .....</b>	<b>71</b>
<b>15</b>	<b>Safety information .....</b>	<b>75</b>
<b>16</b>	<b>General information.....</b>	<b>84</b>
<b>17</b>	<b>Warranty.....</b>	<b>86</b>

# 1 Your device.....

## 1.1 Keys and connectors .....

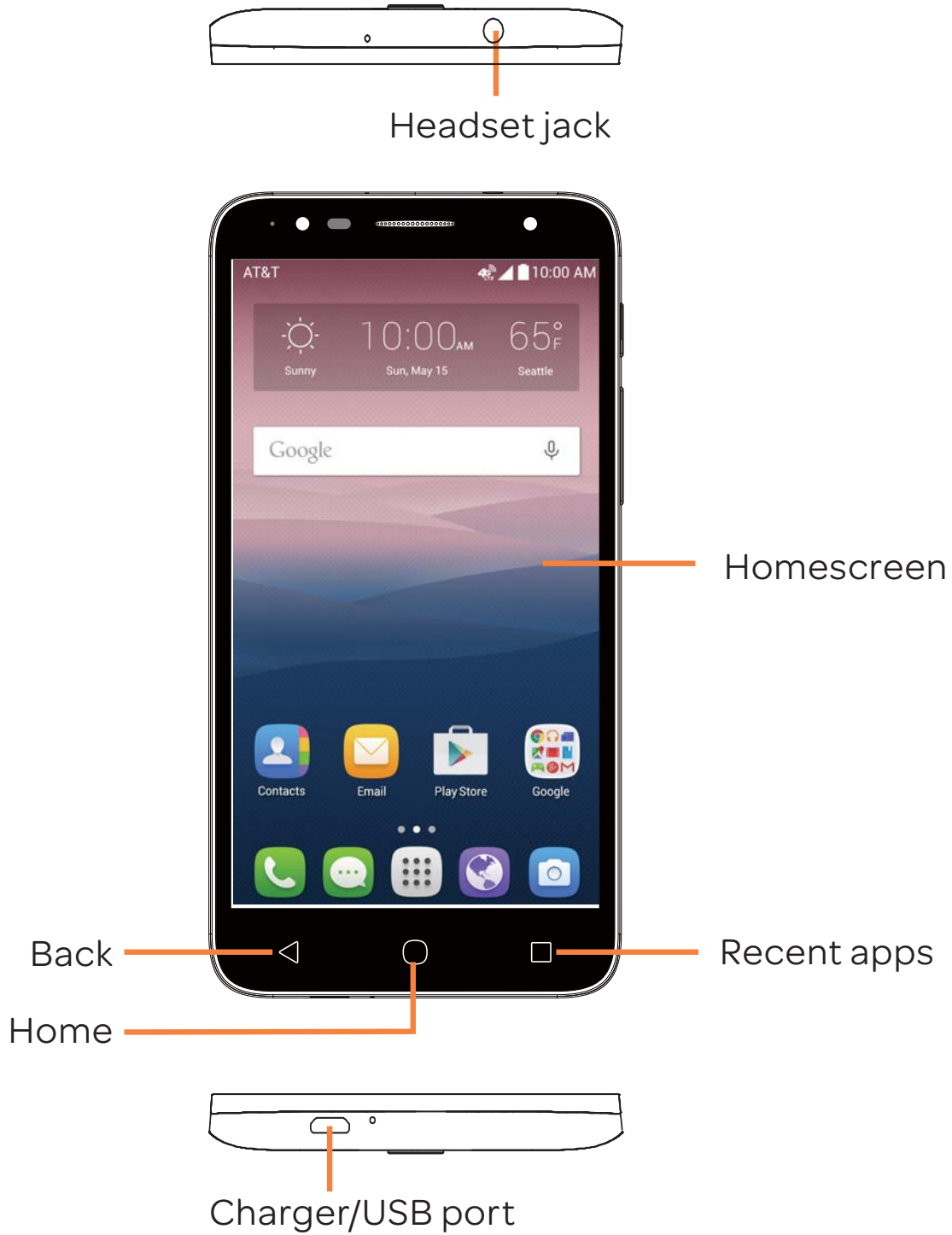

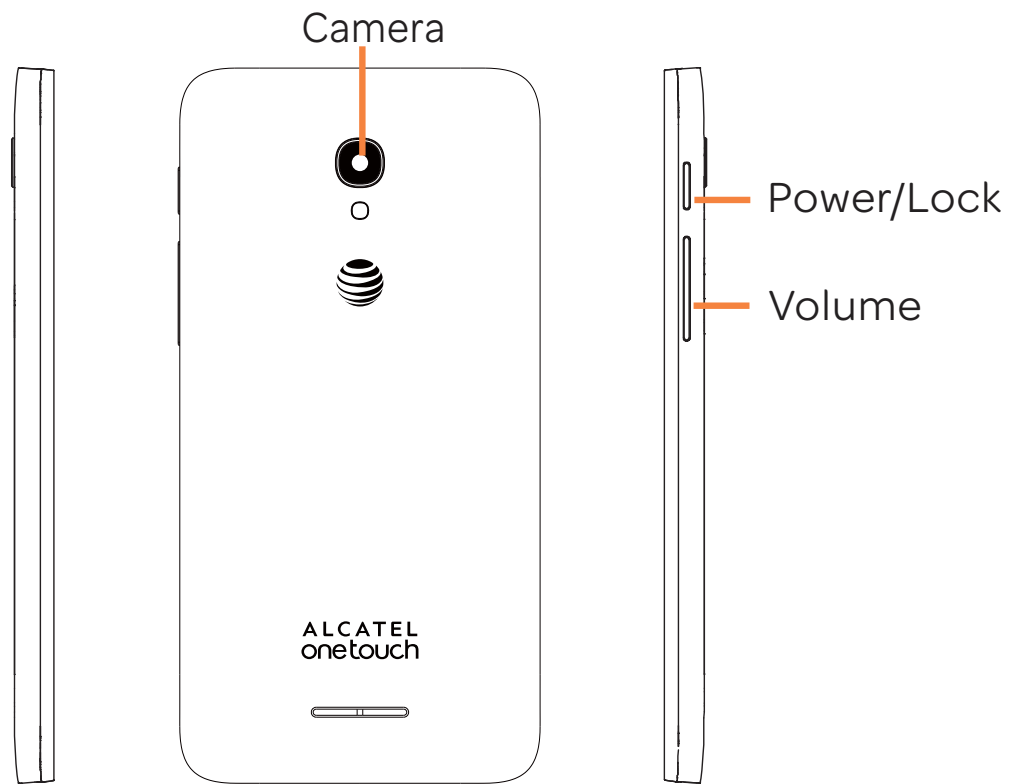

### Recent apps

- Touch to open a card view of applications you've worked with recently.
- Long press to access **Manage Home screen**, **Add widgets**, **Manage Wallpaper** and **Settings**.



### Home

- While on any application or screen, touch to return to the Home screen.



### Back

- Touch to go back to the previous screen, or to close a dialog box, options menu, the notification panel, etc.
- These keys are visible when the screen lights up.



## Power/Lock

- Press: Lock the screen/Light up the screen
- Press and hold: Power on or pop up the menu to get more options, such as **Power off**, **Restart** and **Airplane mode**.
- Press and hold the **Power** key and **Volume down** key to make a screenshot.
- Press and hold the **Power** key for at least 10 seconds to force reboot.



## Volume up/down

- In Music/Video/Streaming mode, adjusts the media volume.
- In call mode, adjusts the earpiece or headset volume.
- In general mode, adjusts the ringtone volume.
- Mutes the ringtone of an incoming call.
- In camera preview mode, press Volume up or down key to take a photo.

## 1.2 Getting started.....

### 1.2.1 Set-up

#### Installing or removing battery cover

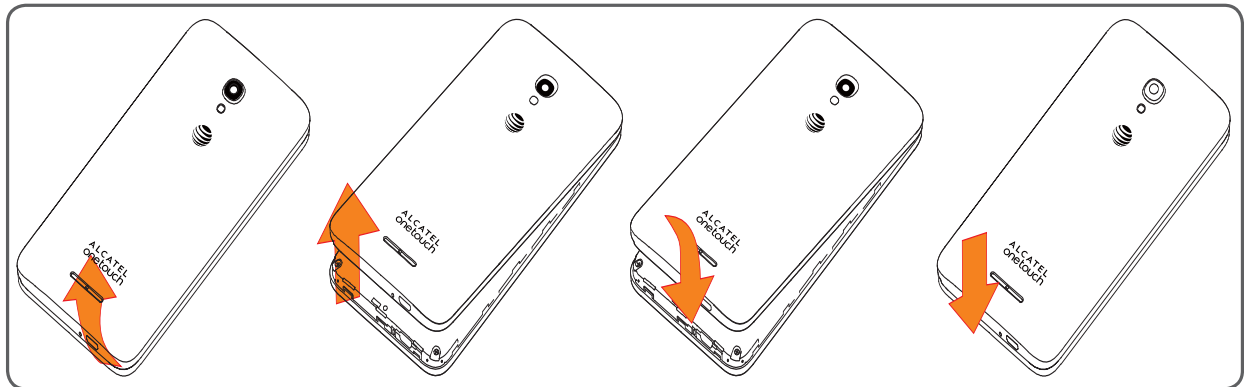

#### Inserting the micro SIM card

Before inserting/removing the SIM card, you should ensure the device is off to protect it from corruption or damage.

To insert a SIM card, push the SIM into the card slot with the gold-colored contacts facing down.

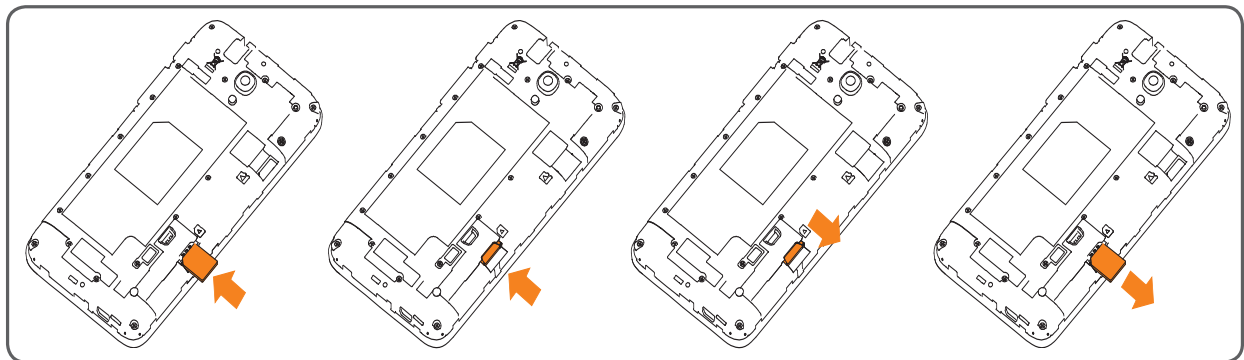

Your device only supports nano cards. Do not attempt to insert other SIM types like mini cards, otherwise you may damage your device.

#### Inserting the microSD card

Before inserting/removing the microSD card, you should ensure the device is off to protect it from corruption or damage. In addition, regularly removing or inserting the SD card may cause the device to restart.

To insert the microSD card with the gold-colored contacts facing down.

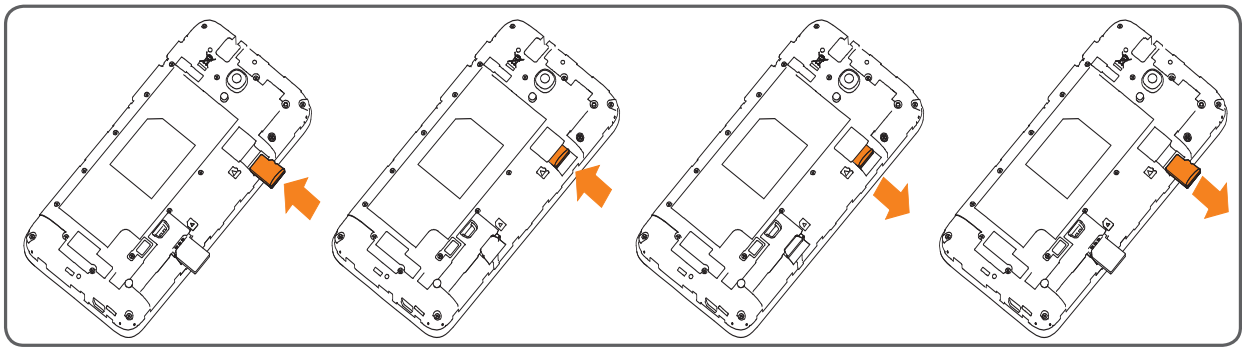

## Charging the battery

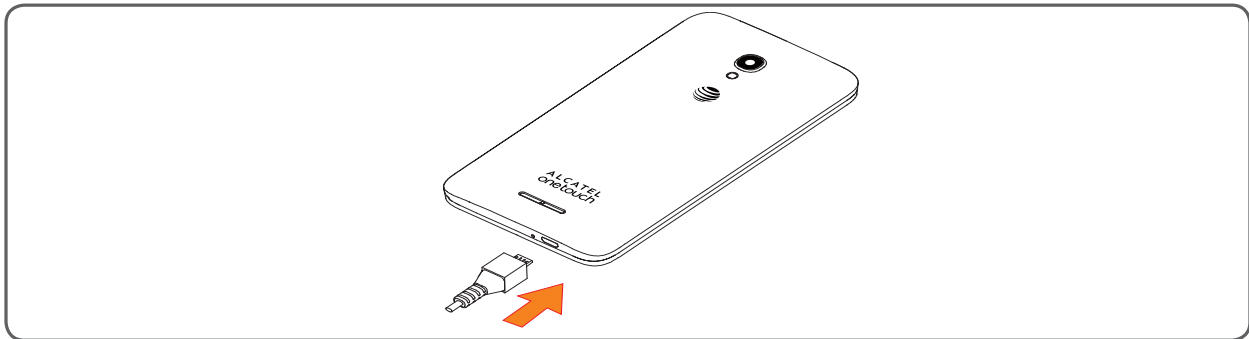

To charge your device, connect the charger to your device and power outlet.

You are advised to fully charge the battery (  ) before first use. Charging status is indicated by the percentage on screen while the device is powered off. The percentage increases as the device is charged.



To reduce power consumption and energy waste, when battery is fully charged, disconnect your charger from the plug; switch off Wi-Fi, GPS, Bluetooth or background-running applications when not in use; reduce the backlight time, etc.

### 1.2.2 Power on your device

Hold down the **Power** key until the device powers on, if necessary, unlock your device (Swipe, PIN, Password, Pattern). Store your unlock information in a secure place. If you do not know your PIN code or if you have forgotten it, contact your network operator.

### 1.2.3 Power off your device

Hold down the **Power** key until the pop-up menu appears, select **Power off** to confirm.



## 1.3 Home screen .....

You can bring all your favorite icons (applications, shortcuts, folders and widgets) to your Home screen for quick access. Touch the **Home** key to switch to Home screen.



### Status bar

- Status/Notification indicators.

### Favorite tray applications

- Touch to enter the application.
- Long press to remove applications.

### Application tab

- Touch to see all applications.

The Home screen extends on the right side of the screen to allow more space for adding applications, shortcuts etc. Slide the Home screen horizontally right to get a complete view of the Home screen. The white dot at the lower part of the screen indicates which screen you are viewing.

### 1.3.1 Using the touchscreen

#### Touch



To access an application, touch it with your finger.

#### Long press



Long press the Home screen to access **WALLPAPERS/WIDGETS/SETTINGS** screen.

#### Drag



Place your finger on any item to drag it to another location.

#### Slide/Swipe

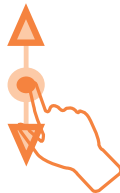

Slide the screen to scroll up and down the applications, images, web pages... at your convenience.

#### Flick



Similar to swiping, but flicking makes it move quicker.

#### Pinch/Spread



Place your fingers of one hand on the screen surface and draw them apart or together to scale an element on the screen.

#### Rotate

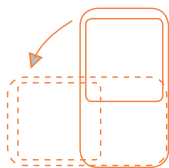

Automatically change the screen orientation from portrait to landscape by turning the device sideways to have a better view.

### 1.3.2 Status bar

From the status bar, you can view both phone status (on the right side) and notification information (on the left side).

Drag down the status bar to view notifications and drag again to enter the quick settings panel.

Touch and drag up to close it. When there are notifications, you can touch them to access notifications.

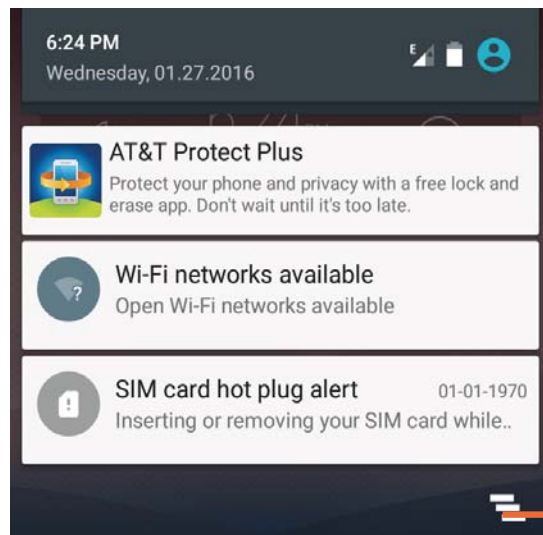

#### Notification panel

Touch and drag down the Status bar to open the Notification panel to read the detailed information.



Touch to clear all event-based notifications (other ongoing notifications will remain)

#### Quick setting panel

Touch  to open the Quick settings panel, where you may enable or disable functions or change modes by touching the icons. Touch  again to access **User panel**.

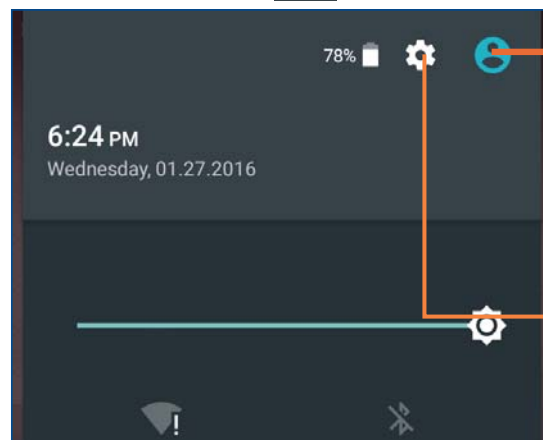

Touch to enter user screen to edit and save owner's name, phone number, and other information.

Touch to access **Settings**, where you can set more items.

### 1.3.3 Search bar

The device provides a Search function which can be used to locate information within applications, the device or the web.

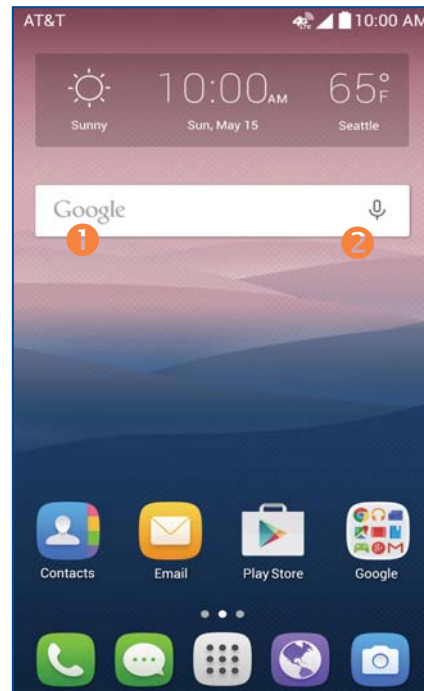

#### 1 Search by text

- Touch Search bar from the Home screen.
- Enter the text/phrase you want to search for.
- Touch  on the keyboard if you want to search on the web.

#### 2 Search by voice

- Touch  from Search bar to display a dialog screen.
- Speak the word/phrase you want to search for. A list of search results will display for you to select from.

### 1.3.4 Lock/Unlock your screen

To protect your device and privacy, you can lock the device screen by choosing swipe or creating a password, PIN or unlock pattern.

#### To create a screen unlock pattern

- Touch  on the Home screen and select **Settings**, then touch **Lock screen\Screen lock\Pattern**.
- Draw your own pattern.

#### To lock device screen

Press the **Power** key once to lock the screen.

#### To unlock device screen

Press the **Power** key once to light up the screen, slide to draw the unlock pattern you have created or enter your PIN or password, etc. to unlock the screen.

If you have chosen **Swipe** as the screen lock, you can press the **Power** key to light up the screen, then swipe up to unlock the screen, swipe the camera icon left to enter **Camera** or swipe the Call icon right to enter **Call**.

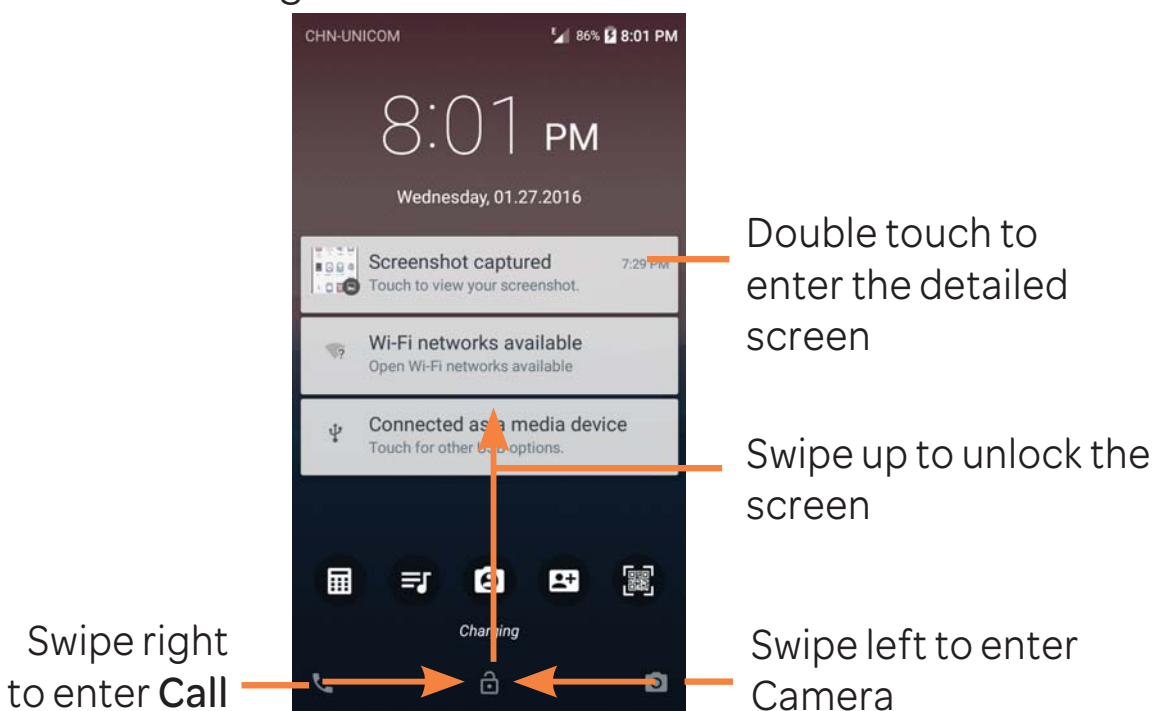

### 1.3.5 Personalize your Home screen

#### Add

You can long press a folder, an application or a widget to activate the Move mode, and drag the item to your preferred Home screen.

#### Reposition

Long press the item to be repositioned to activate the Move mode, drag the item to the desired position and then release. You can move items both on the Home screen and the favorite tray. Hold the icon on the left or right edge of the screen to drag the item to another Home screen.

#### Remove

Long press the item to be removed to activate the Move mode, drag the item up to **Remove** at the top, and release after the item turns red.

#### Create folders

To improve the organization of items (shortcuts or applications) on the Home screen, you can add them to a folder by stacking one item on top of another.

#### Wallpaper customisation

Long press the empty area in the Home screen, then touch **WALLPAPERS** to customise wallpaper.

### 1.3.6 Widgets and recently-used applications

#### Consult widgets

Long press the empty area in the Home screen, then touch **WIDGETS** to display all widgets.

Touch the selected widget and slide it to move to your preferred screen.

#### Consult recently-used applications

To consult recently-used applications, touch the **Recent apps** key. Touch a thumbnail in the window to open the application.

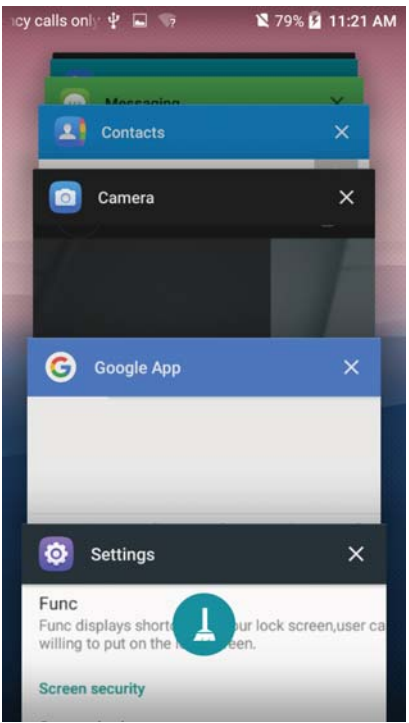

Touch one thumbnail and slide it right/left or touch **X Remove** to close the application.

Touch  at the bottom of the screen to close all the running applications.

### 1.3.7 Volume adjustment

#### Using volume key

Press **Volume** key to adjust the volume. To activate the Vibrate mode, press the **Volume down** key until the device vibrates.

#### Using Settings menu

Touch the settings icon  on application list to enter **Settings**, then touch **Sound & notification**, you can set the volume of media, notification, ring and etc. to your preference.

## 2 Text input.....

### 2.1 Using onscreen keyboard.....

#### Onscreen Keyboard settings

Touch the Application tab from the Home screen, select **Settings>Language&input**, choose a keyboard under **Keyboard & input methods**.

### 2.2 Android keyboard.....

Touch to switch between "abc/Abc" mode;  
Touch & hold to switch between "abc/ABC" mode.

Touch to switch between symbol and numeric keyboard.

Touch to enter voice input;  
Long press to show input options.



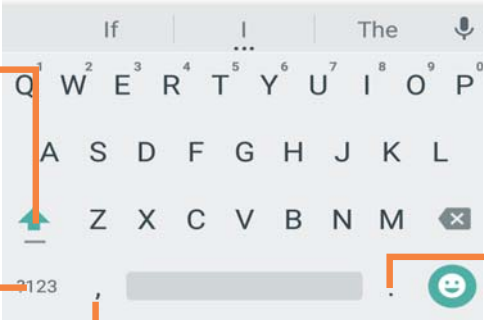

Long press to select symbols.



The diagram shows a standard QWERTY onscreen keyboard. Callouts point to the following features: the 'abc/Abc' and 'abc/ABC' mode toggle icons (top left), the symbol and numeric keyboard toggle icon (bottom left), the voice input icon (bottom right), and the long-pressable symbol icon (bottom right).

### 2.3 Text editing.....

You can edit the text you have entered.

- Long press or double-tap within the text you would like to edit.
- Drag the tabs to change the high-lighted selection.
- Following options will show: **Select all** , **Cut** , **Copy** , **Paste** .

#### You can also insert new text

- Touch where you want to type, or long press the blank, the cursor will blink and the tab will show. Drag the tab to move the cursor.
- If you have selected any text, touch the tab to show **PASTE** icon which allows you to complete pasting immediately.



## 3 AT&T Services .....

### 3.1 AT&T services .....



**AT&T Locker™:** Store, sync, and share photos, videos, and documents in one place.



**AT&T Navigator:** Get voice-guided, turn-by-turn driving directions and traffic updates.



**AT&T Protect Plus:** You can back up your content and find this device if it is lost.



**AT&T Visual Voicemail:** Review and manage your voicemail from your phone.



**DriveMode:** Silence notifications, set an auto-reply so people will know you are driving, and more.

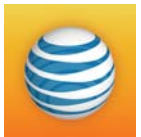

**myAT&T:** Managing your account, track your usage, review and pay your bill, and update your data plan service.



**YP:** Quickly search nearby for a business, by type or name or choose from popular categories like restaurants, banks and gas stations.

# 4 Call and Contacts.....

## 4.1 Call.....



### 4.1.1 Making a call

You can launch a call by using **Call**. Touch the  icon on the Home screen to access the **Call** application.

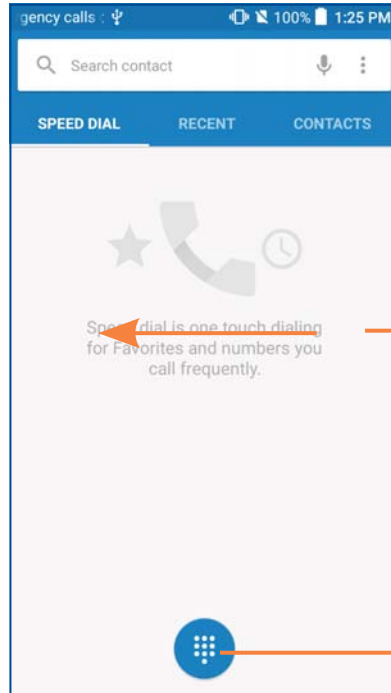



Slide to access the **RECENT** and **CONTACTS**.

Touch to display keyboard.

Display the suggested number(s).

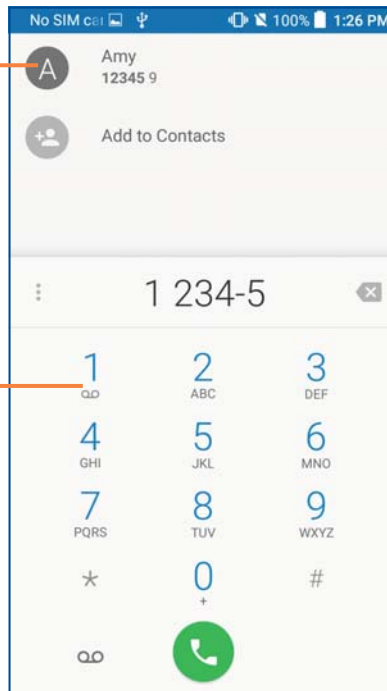
Long press to access voicemail.





Enter the desired number from the keyboard and touch  to place the call or select a contact from **CONTACTS** or **RECENT** by sliding or touching tabs, then to make the call.

The number you entered can be saved to **Contacts** by touching  and then touching **Create new contact**.

If you make a mistake, you can delete the incorrect digits by touching .

To hang up a call, touch .

### International call

To dial an international call, long press  to enter "+", then enter the international country prefix followed by the full phone number and touch .



### Emergency call

If your phone has network coverage, dial the emergency number and touch  to make an emergency call. This works even without a SIM card and without typing the PIN code.

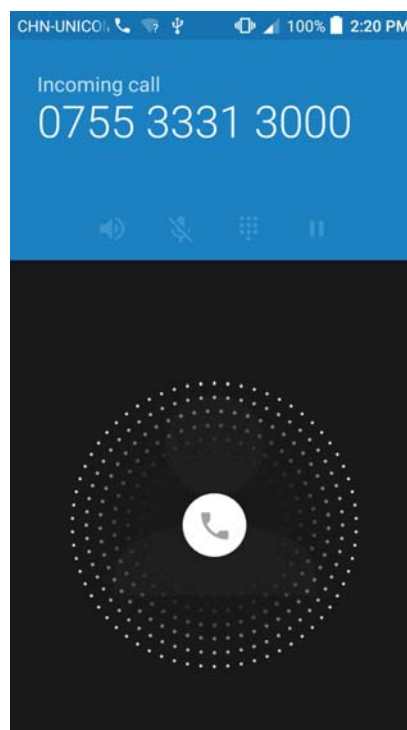
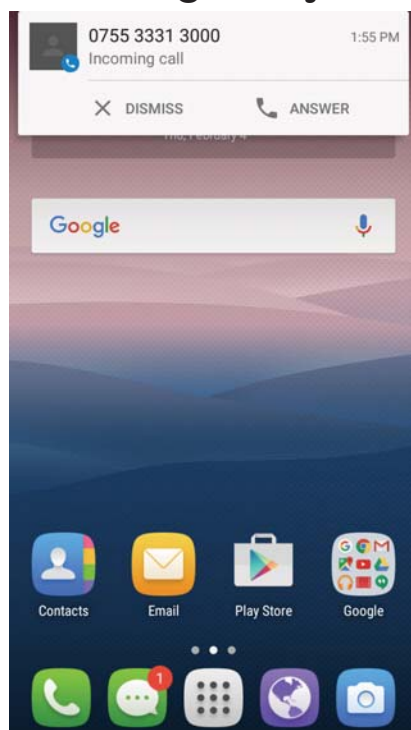
## 4.1.2 Answering or rejecting a call



When you receive a call, you can touch ANSWER to answer the call, or touch the incoming call and then:

- Slide the  icon to the right to answer;
- Slide the  icon to the left to reject;
- Slide the  icon upwards to reject the call by sending a preset message.

To mute the ringtone volume of an incoming call, press the **Volume up/down** key, or turn the phone over (when the **Settings\Gestures\Turn over to mute** option is activated).

### 4.1.3 Calling your voicemail

Your voicemail is provided by your network to avoid missing calls. It works like an answering machine that you can consult at any time.

To access your voicemail, long press .

To set your voicemail number:

Long press 1, then touch **ADD NUMBER\Voicemail\Setup\Voicemail number**.

If you receive a voicemail, a voicemail icon  appears on the Status bar. Open the Notification panel and touch **New voicemail**.

### 4.1.4 During a call

To adjust the volume during a call, press the **Volume up/down** key.

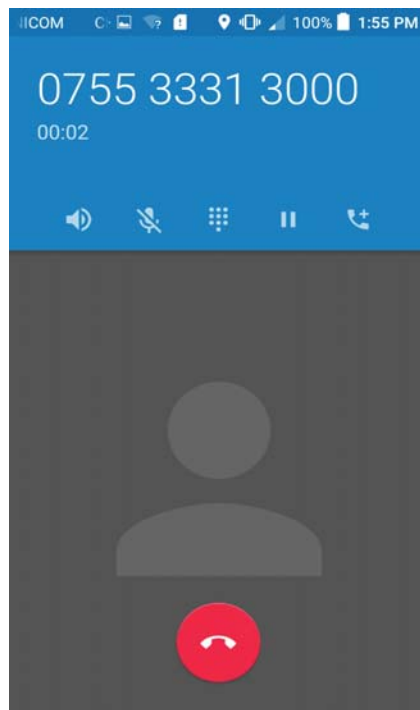

Touch to end the current call.



Touch to activate the speaker during the current call. Touch this icon again to deactivate the speaker.



Touch to mute the current call. Touch this icon again to unmute the call.



Touch to display the Dial pad.



Touch to hold the current call. Touch this icon again to retrieve the call.



Touch to add a call.



To avoid accidental operation of the touchscreen during a call, the screen will be locked automatically when you put the cellphone close to your ear; and it will be unlocked when the cellphone is taken away from your ear.

## 4.1.5 Managing multiple calls





With this phone you can handle multiple calls at the same time.

### Swap calls

When you accept two calls, touch the  icon, you can now switch between two lines. The current call will be put on hold and you are able to join the other call.

### Conference calls<sup>(1)</sup>

You can set up a conference call as follows.

- Place a call to the first participant of the conference call.
- Touch the icon .
- Then touch the icon  and then touch the icon  to start the conference.
- Touch  to end the conference call and disconnect all callers.

## 4.1.6 Call settings

Touch  from the Call screen, then touch **Settings**. The following options are available:

### General settings

- **Contact display options:** Touch to sort the list by the first name or last name, as well as viewing contact names by first/last name first.
- **Sounds and vibrate:** Touch to set incoming call ringtone, mark the checkbox to enable dial pad tones or vibrate for calls.
- **Quick responses:** Touch to edit quick responses which will be used when you reject a call with messages.

### Call settings

- **Call barring:** Touch to configure Call barring settings. Mark

<sup>(1)</sup> Depending on your network operator.

the check box to activate the call barring for outgoing and incoming calls.

- **Voicemail**

- **Service:** Opens a dialog box to show your voicemail service carrier.

- **Setup:** If you are using your operator's voicemail service, this opens a dialog box where you can enter the phone number to use for listening to and managing your voicemail. You can enter a comma (,) to insert a pause into the number for example, to add a password after the phone number.

- **Sound:** Touch to set the sound when a new voicemail arrives.

- **Vibrate:** Mark the checkbox to enable vibration when a new voicemail arrives.

- **Fixed Dialling Numbers:** Fixed dialling number (FDN) is a SIM service mode, where outgoing calls are restricted to a set of phone numbers. These numbers are added to the FDN list. The most common practical application of FDN is for parents to restrict the phone numbers to which their children can dial. For security reasons, you'll be prompted to enable FDN by entering SIM PIN2 which is usually acquired from your service provider or SIM maker.

- **TTY mode:** TTY mode can be used by people who are deaf, have poor hearing or speech impairments.

- **Hearing aids:** Hearing aid mode can be used by people who are deaf, have poor hearing or speech impairments. After connecting the phone and hearing aid device, calls are linked to a relay service, which converts incoming speech to text for the person using the hearing aid and converts outgoing text from the hearing aid device to a spoken voice for the person on the other end of the conversation.

- **DTMF Tones:** Dual Tone Multi-Frequency, or DTMF is a method for instructing a telephone switching system of the telephone number to be dialled, or to issue commands to

switching systems or related telephony equipment. Touch to enable DTMF tones.

- **Call forwarding:** Touch to configure how your calls are forwarded when you are busy, unanswered or unreachable.
- **Additional settings**
  - **Caller ID:** Touch to use default operator settings to display your number in outgoing calls.
  - **Call waiting:** Mark the check box to notify you of new incoming calls during a call.

## 4.2 Contacts.....

**Contacts** app enables quick and easy access to the people you want to reach.

You can view and create contacts on your device and synchronize these with your Gmail contacts or other applications.



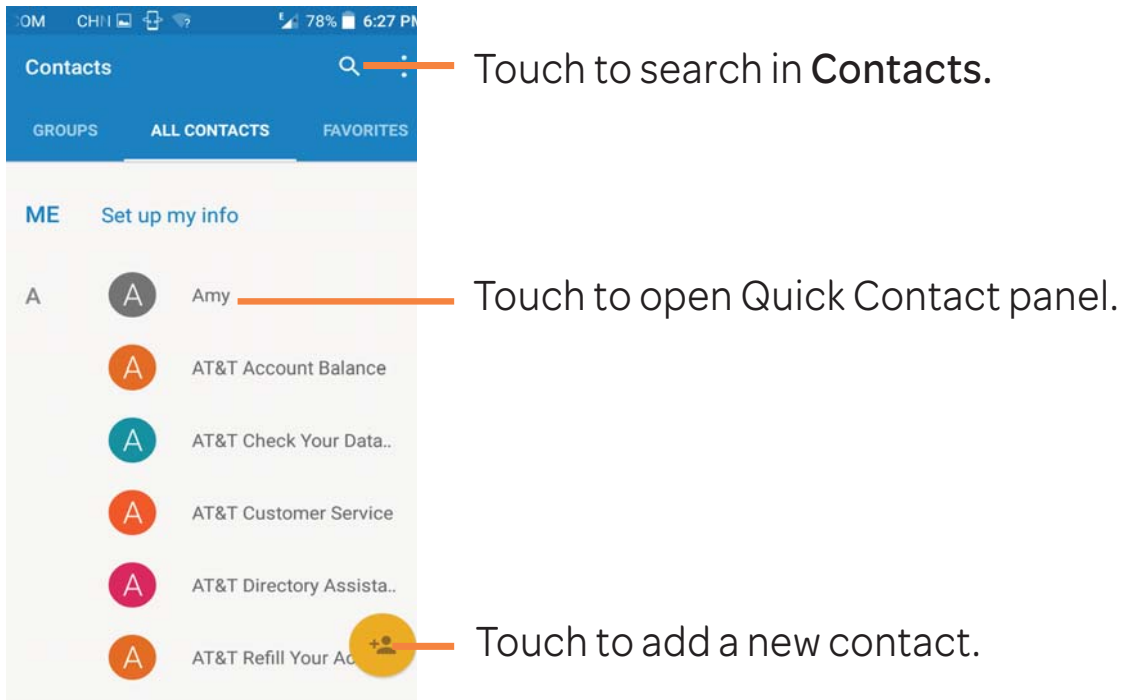

### 4.2.1 Consult your contacts



### Delete a contact

To delete a contact, touch the icon on the left of contact you



want to delete, the icon will turn to  , then touch  and confirm to delete. Touch  to select all contacts, then touch  and confirm to delete all contacts.



The contact you have deleted will also be removed from other applications on the phone or web the next time you synchronise your phone.

Touch the **Menu** icon  to display contacts list option menu. Following actions are enabled:

- **Contacts to display** Choose contacts to display.
- **Import/Export** Import or export contacts between device, SIM card, microSD card and device storage.
- **Accounts** Manage the synchronization settings for different accounts.
- **Revert AT&T Address Book** Touch to revert to show AT&T address book.
- **Show contacts type** Touch to set contacts type to show, ALL, Business or People.
- **Settings** Set contacts' display mode.

#### 4.2.2 Managing contact groups

The contact group helps you to improve the organization of your contacts. You can add, remove and view groups in the **GROUPS** screen.

Touch the **GROUPS** to view local groups. To create a new group, touch the icon  , then select an account to create the group, enter the new name and people's name, and touch **Done** to confirm. If you have added accounts to your device, touch the **GROUPS** to view groups in accounts.

### 4.2.3 Adding a contact

Touch the icon  in the contact list to create a new contact. You are required to enter the contact's name and other contact information. By scrolling up and down the screen, you can move from one field to another easily.

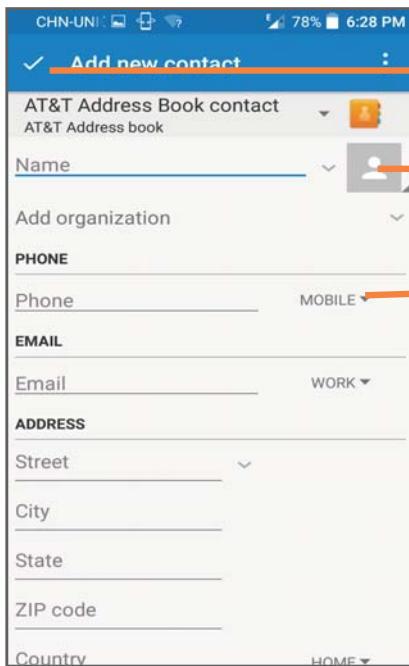

Touch to save.

Touch to select a picture for the contact.



Touch to unfold the other predefined labels of this category.

If you want to add more information, touch **ADD ANOTHER FIELD** to add a new category.

When finished, touch  to save.



To exit without saving, you can touch  and select **DISCARD**.

### Add to/remove from Favourites

To add a contact to Favourites, you can touch a contact to view details then touch  to add the contact to Favourites (the star will turn ).

To remove a contact from favourites, touch  on contact details screen.

### 4.2.4 Editing your contacts

To edit contact information, touch to choose the contact, then touch  on top of the screen, When finished, touch .

### 4.2.5 Contacts importing, exporting and sharing

This device enables you to import or export contacts between phone storage, SIM card, and SD card storage.



From Contacts screen, touch  to open options menu, touch **Import/Export**, then select to **Import/Export** contacts from/to SIM card, phone storage, Accounts, etc.

You can share a single contact or contacts with others by sending the contact's vCard to them via Bluetooth, Gmail, etc.

Touch a contact you want to share, touch the **Menu** icon  from Contact details screen, and select **Share**, then select the application to perform this action.

### 4.2.6 Accounts

Contacts, data or other information can be synchronized from multiple accounts, depending on the applications installed on your device.

To add an account, touch  from the contacts list and touch **Accounts\ Add account**, or from the home screen, touch  then **Settings\Accounts\Add account**.

You are required to select the kind of account you are adding, like Google, Corporate, etc.

As with other account setup, you need to enter detailed information, like username, password, etc.

You can remove an account to delete it and all associated information from the phone. Touch the account you want to delete, touch  and select **Remove account**, then confirm.

### 4.2.7 Turn on/off the auto-sync

In the **Accounts** screen, touch  and mark the **Auto-sync data** checkbox. When activated, all changes to information on the phone or online will be automatically synchronised with each other.

# 5 Messaging, Email .....

## 5.1 Messaging.....

You can create, edit and receive SMS and MMS with this phone.

To send a message, touch  from the Home screen then select **Messaging**.

### 5.1.1 Write message

On the message list screen, touch the new message icon  to write text/multimedia messages.

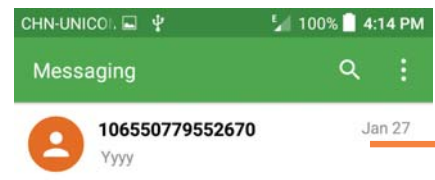



- Touch to view the whole message thread.
- Long press to activate delete mode.

 — Touch to create a new message.



For saved contacts, touch the photo to open the Quick contact panel to communicate with the contact. For unsaved contacts, touch the photo to add the number to your **Contacts**.

### 5.1.2 Sending a text message

Enter the mobile phone number of the recipient in the **To** bar or touch  to add recipients. Touch the **Send message** bar to enter the text of the message. Touch the  icon to

insert emoticons. When finished, touch  to send the text message.

An SMS message of more than 160 characters will be charged as several SMS. A counter will be on the right of the text box to remind you how many characters are allowed to be entered in one message.





Specific letters (accented) will also increase the size of the SMS, this may cause multiple SMS to be sent to your recipient.

### **Sending a multimedia message**

MMS enables you to send video clips, images, photos, animations, slides and sounds to other compatible mobiles and e-mail addresses.

An SMS will be converted to MMS automatically when media files (image, video, audio, slides, etc.) are attached or email addresses are added.

To send a multimedia message, enter the recipient's phone number in the **To** bar and touch the **Send message** bar to enter the text of the message. Touch the  icon to attach a picture, video, audio and so on.









When finished, touch <sup>MMS</sup>  to send the multimedia message.

### 5.1.3 Manage messages

When receiving a message, an  icon will appear on the status bar as a notification. Drag down the status bar to open the Notification panel, touch the new message to open and read it. You can also access the Messaging application and touch the message to open it.

Messages are displayed in conversational order.

Touch a message to enter the message composing screen:

- Touch  to call the number;
- Touch  to save the number to contacts or view the contact details if the number has been saved;
- To reply to a message, enter the text, or touch  to insert quick text, contact etc., after edit then touch .
- Long press a message to show the following icons: copy text , forward , view details , delete  etc., touch  to save the message to SIM card.

## 5.1.4 Adjust message settings

You can adjust a range of message settings. From the Messaging application screen, touch  and touch **Settings**.

- **SMS enable** Touch to change your default SMS app.

### Storage

- **Delete old messages** Select to delete old messages when the maximum number of stored messages is reached.
- **Text message limit** Touch to set the maximum number of text messages to be saved per conversation.
- **Multimedia message limit** Touch to set the maximum number of multimedia messages to be saved per conversation.

### Text message (SMS) settings

- **Edit quick text** Touch to add or edit message templates.
- **Manage SIM messages** Touch to manage text messages stored on your SIM card.
- **SMS Service Centre** You can find the service centre number here.
- **Alphabet management** Touch to select the Alphabet mode.
- **SMS signature** Touch to enable add signature when sending a message.
- **Edit signatre** Touch to edit SMS signature.

### Multimedia message (MMS) settings

- **Group messaging** Touch to enable use MMS to send a single message when there are multiple recipients.
- **Creation mode** Touch to select MMS creation mode.
- **Maximum message size** Select to input the maximum message size.

## Notifications

- **Notifications** Select to display message notifications in the status bar.
- **Select ringtone** Touch to select a ringtone as a new message notification tone.
- **Vibrate** Select to have phone vibrate as a notification when receiving a new message.

## WAP message settings

- **WAP message enable** Touch to enable receipt of push messages from network.

## Cell Broadcast settings

- **Cell broadcast** Mark the checkbox to enable receipt of cell broadcast messages.
- **Select CB ringtone** Touch to select CB ringtone when receiving cell broadcast messages.
- **Enable CB LED indicator** Mark the checkbox to enable CB LED indicator.



- **Enable light up screen** Mark the checkbox to light up the screen when receiving new cell broadcast.
- **Vibrate** Select to have phone vibrate as a notification when receiving a new message.
- **Cell broadcast settings** Touch to select channels and configure languages.
- **Emergency alerts** Touch to enter emergency alert settings, including whether to show threats and alert tones.

## 5.2 Email .....



The first time you set up your device, you can select to use an existing email or to create a new Email account.

You can set up external POP3 or IMAP email accounts in your device.



To access this function, touch  from Home screen.

An email wizard will guide you through the steps to set up an email account.

- Enter the email address of the account you want to set up.
- Touch **Next**. enter **Account type** screen, select **POP3\IMAP\EXCHAGE**, then input password.
- Touch **Next**, directly enter the incoming and outgoing settings for the email account you are setting up.
- Enter the account name and display name in outgoing emails.
- To add another email account, you can touch  and select **Settings**. And then touch **Add account**.

### To create and send emails

- Touch the icon  from the Inbox screen.
- Enter recipient(s) email address(es) in the **To** field.

- If necessary, touch **Cc/Bcc** to add a copy or a blind carbon copy to the message.
- Enter the subject and the content of the message.
- Touch  to add an attachment.
- If you do not want to send the mail right away, you can touch  and **Save draft** or touch the **Back** key to save a copy.
- Touch  to send.

If you do not want to send or save the email, you can touch  and then select **Discard**.

To add a signature to your emails, touch  and select Settings, then choose the account where you want to create or modify the signature, touch Signature to edit.

# 6 Calendar .....



Use Calendar to keep track of important meetings, appointments, etc.

## Multimode view

You can display the Calendar in weekly, monthly, or agenda view.

- Touch the **Year/Month/Week/Agenda** label on the bottom to change your Calendar view.

### Year view



### Month view

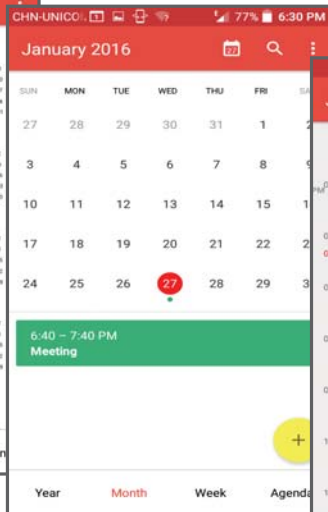

### Week view

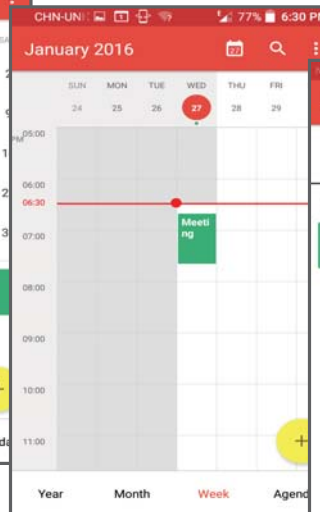

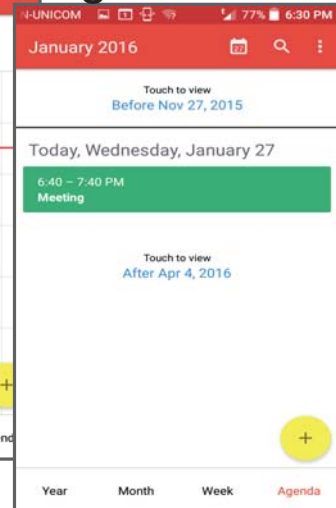

### Agenda view



In Month, Agenda, or Week view, touch an event to view its details.



## To create new events

You can add new events from any Calendar view except Year.

- Touch the icon  to access new event edit screen.
- Fill in all required information for this new event. If it is a whole-day event, you can select **ALL DAY**.
- Invite guests to the event. Enter the email addresses of the guests you want to invite with commas to separate. The guests will receive an invitation from Calendar and Email.
- When finished, touch  from the top of the screen.

To quickly create an event from Week view screen, touch and hold an empty spot or an event to open a pop-up menu, then touch **New event** to enter the event details screen of the time you have previously selected. Or you can also touch the empty spot to select the target area which will turn blue, and tap again to create the new event.

## To delete or edit an event

To delete or edit an event, touch the event to enter details screen, touch the icon  to edit the event, and touch the icon  to delete, touch  to share the event.

## Event reminder

If a reminder is set for an event, the upcoming event icon  will appear on Status bar as a notification when the reminder time arrives.

Touch and drag down the status bar to open the notification panel, touch event name to view Calendar notification list.

Touch **SNOOZE** to turn off all event reminders for 5 minutes.

Touch **Back** key to keep the reminders pending on the status bar and the notification panel.

## 7 Getting connected .....



To connect to the internet with this device, you can use 3G/4G networks or Wi-Fi, whichever is most convenient.

### 7.1 Connecting to the Internet .....

#### 7.1.1 3G/4G

##### To create a new access point



A new 3G/4G network connection can be added to your device with the following steps:

- Touch  on the Home screen to access Settings.
- Touch **Mobile networks\Access Point Names**
- Touch  and select **New APN** to add a new APN.
- Enter the required APN information.
- When finished, touch  and choose **Save** to confirm.

#### 7.1.2 Wi-Fi

Using Wi-Fi, you can connect to the Internet when your device is within range of a wireless network. Wi-Fi can be used on your device even without a SIM card inserted.



##### To turn Wi-Fi on and connect to a wireless network

- Touch  on the Home screen to access Settings.
- Touch **Wi-Fi**,
- Touch the switch  to turn on Wi-Fi, the detailed information of detected Wi-Fi networks is displayed in the Wi-Fi networks section.
- Touch a Wi-Fi network to connect. If the network you selected is secured, you are required to enter a password or other credentials (you may contact your network operator for details). When finished, touch **CONNECT**.

##### To activate notification when a new network is detected



When Wi-Fi is on and the network notification is activated,

the Wi-Fi icon will appear on the status bar whenever the device detects an available wireless network within range. The following steps activate the notification function when Wi-Fi is on:

- Touch  on the Home screen to access Settings.
- Touch **Wi-Fi**. Then touch the **Menu** icon  and select **Advanced**.
- Turn on/off the **Network notification** to activate/deactivate this function.

### To add a Wi-Fi network

When Wi-Fi is on, you may add new Wi-Fi networks according to your preference.

- Touch  on the Home screen to access **Settings**.
- Touch **Wi-Fi**, and then touch  and select **Add network**.
- Enter the name of the network and any required network information.
- Touch **CONNECT**.

When successfully connected, your device will be connected automatically the next time you are within range of this network.

### To forget a Wi-Fi network

The following steps prevent automatic connections to networks which you no longer wish to use.

- Turn on Wi-Fi, if it's not already on.
- In the Wi-Fi screen, touch & hold the name of the saved network.
- Touch **FORGET** in the dialog that opens.

## 7.2 Browser .....



Using Browser, you can enjoy surfing the Web.

To access this function, touch Browser icon  on the Home screen.

### To go to a web page

On Browser screen, touch the URL box at the top, enter the address of the web page, then touch  to confirm.

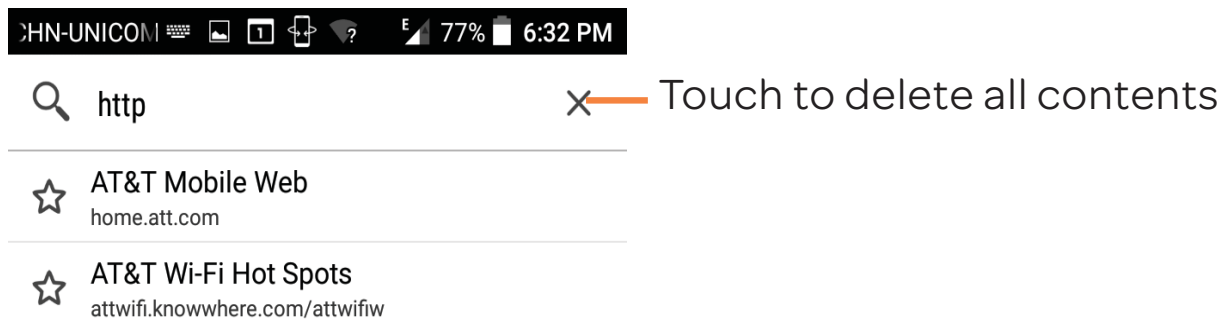

### To set homepage

- Touch the **Menu** icon  from Browser screen to display option menu, touch **Settings\General\Set homepage**.
- Choose a page or most visited website as your homepage.
- If you choose Other, enter the URL of the website you want to set as your homepage, touch **OK** to confirm.

### 7.2.1 Viewing web pages



When opening a website, you can navigate on web pages by sliding your finger on the screen in any direction to locate the information you want to view.

#### To zoom in/out of a web page

Pinch/Spread your finger on the screen to zoom out/in of the web page.





To quickly zoom into a section of a web page, double-tap on the section you want to view. To return to normal zoom level, double-tap again.

## To find text on a web page

- Touch the **Menu** icon  from web page screen, then select **Find on page**.
- Enter the text or phrase you want to find.
- The first word with matching characters will be highlighted on the screen, and subsequent matches will be boxed.
- Touch the up or down arrow to switch to the previous or next matching items.
- When finished, you can touch  or the **Back** key to close the search bar.







## Further operations for the text on a web page

You can copy, share or search the text from a web page:

- Long press the text to highlight the text.
- Move the two tabs to select the text.
- Touch  to select all words in this web screen.
- Touch  to copy the selected text.
- Touch  to share the word(s) via Bluetooth, Messaging, etc..
- When finished, touch  or the **Back** key to deactivate the mode.

## To open new window/switch between windows



Multiple windows can be opened at the same time for your convenience.

- Touch  and  to open a new window.
- Touch , slide up and down to view all windows, touch one to view it.
- Touch  and touch  to open a window without any trace.
- Touch  and  to close an opened window.

Other options:

-  To add the current website page as a bookmark.



-  To refresh the current page.
-  To forward the pages you have opened.
- **Bookmarks** To see the bookmarks and browsing history.
- **History** To view your browsing history.
- **Request desktop site** To enable/disable computer version of websites.
- **Save for offline reading** To save the web page for offline reading.
- **Add to Home screen** Touch to add the page shortcut to Home screen.
- **Share page** To share the current page with your friends in various ways, e.g. via Messaging, Email, Bluetooth, etc.
- **Settings** Find more options of the Browser.
- **Exit** To close all tabs and exit.

### 7.2.2 Manage links, history and downloads

#### To manage a link, address displayed on a web page

- **Link** Touch the link to open the web page.  
Long press the link to open options for further operation, like open in new window, save link, copy link URL, etc.
- **Phone number** Touch to call the phone number.
- **Address** Touch to open Google Maps and locate the address.

## To view Browser history

- Touch  from Browser screen, and select **History** to view browser history.

## To download a web application/view your downloads

Before downloading a web application, you need to enable your device to install web applications (touch the **Menu** key from the Home screen, touch **Settings\Security**, turn on **Unknown sources**, finally touch **OK** to confirm).

To download an item, touch the item or the link you want to download.

To view items you have downloaded, touch the application **Downloads**.

## Manage bookmarks

### To bookmark a web page

- Open the web page you want to bookmark.
- Touch  and enter the name and the location if needed and touch **OK** to confirm.

### To open a bookmark

- Touch  and select **Bookmarks**.
- Touch the bookmark you want to open.
- You can also touch and hold to display the options screen, then touch **Open** or **Open in new tab**.

### To edit a bookmark

- Touch  and select **Bookmarks**.
- Long press the bookmark you want to edit.
- Touch **Edit bookmark**, and input your changes.
- When finished, touch **OK** to confirm.

Long press a bookmark in the bookmark list to view these additional options:

- **Add shortcut to Home** To add a bookmark shortcut to the Home screen.

- **Share link** To share the bookmark.
- **Copy link URL** To copy the bookmark link.
- **Delete bookmark** To delete a bookmark.
- **Set as homepage** To set this page as the homepage.

### 7.2.3 Settings

A series of settings are available for your adjustment. To access Browser settings, touch  from Browser screen, and select **Settings**.

#### GENERAL

- **Set search engine** Touch to set your search engine.
- **Form auto-fill** Switch the toggle to fill out web forms with a single touch.
- **Auto-fill text** Touch to set up text to auto-fill in web forms.

#### ADVANCED



- **Privacy & Security** Touch to update the settings related to privacy and security such as whether to remember your passwords, enabling "Do not track" mode, and application permissions.
- **Accessibility** Touch to change the size of the text display or control a website's zoom.
- **Page content** Touch to enable/disable **Block popups**, **Enable JavaScript**, etc.
- **Reset to default** Touch to restore Browser to default settings.

## 7.3 Connecting to Bluetooth devices .....

Bluetooth is a short-range wireless communication technology that you can use to exchange data, or connect to other

Bluetooth devices for various uses.

### To turn on Bluetooth

- Touch  on the Home screen to access Settings.
- Touch **Bluetooth**.
- Touch the switch  to turn on Bluetooth, the detected devices are displayed.

To make your device more recognizable, you can change your device name which is visible to others.

- Touch  and select **Rename this device**.
- Enter a name, and touch **RENAME** to confirm.

### To pair/connect your device with a Bluetooth device

To exchange data with another device, you need to turn Bluetooth on and pair your device with the Bluetooth device with which you want to exchange data.

- Turn on **Bluetooth**.
- Touch **Available devices**.
- Touch a Bluetooth device you want to be paired with in the list.
- A dialog will popup, touch **PAIR** to confirm.
- If the pairing is successful, your device connects to the device.

### To disconnect/unpair from a Bluetooth device

- Touch the Settings icon  beside the device you want to unpair.
- Touch **FORGET** to confirm.

## 7.4 Connecting to a computer .....

With a USB cable, you can transfer media files and other files between microSD card/internal storage and computer.

### To connect/disconnect your device to/from the computer:

- Use the USB cable that came with your device to connect the device to a USB port on your computer. You will receive a

notification that the USB is connected.

To disconnect (from mass storage):

- Unmount the microSD card on your computer.

To locate the data you have transferred or downloaded in the internal storage, touch **File Manager**, all data you have downloaded is stored in **File Manager**, where you can view media files (videos, photos, music and others), rename files, install applications into your device, etc.



**To format a microSD card**

- Touch  on the Home screen to access Settings.
- Touch **Storage**.
- Touch **Erase SD card**. On the screen a popup warns you that formatting the microSD card will erase its contents, touch **Erase SD card**.

## 7.5 Sharing your mobile data connection.....

You can share your device’s mobile data connection with other devices via AT&T AllAccess by turning your device into a portable Wi-Fi hotspot.

**To share your device’s data connection as a portable Wi-Fi hotspot**



- Touch  on the Home screen.
- Touch AT&T AllAccess icon .
- Touch the on/off switch to turn on/off your device’s mobile hotspot.
- Then following the instructions on your device to share your device’s internet connection with other devices.

## 7.6 Connecting to virtual private networks .....

Virtual private networks (VPNs) allow you to connect to the

resources inside a secured local network from outside that network. VPNs are commonly deployed by corporations, schools, and other institutions so that their users can access local network resources when not inside that network, or when connected to a wireless network.

### To add a VPN

- Touch  on the Home screen to access Settings.
- Touch **More>VPN** and then touch .
- In the screen that opens, follow the instructions from your network administrator to configure each component of the VPN settings.
- Touch **Save**.

The VPN is added to the list on the VPN settings screen.



Before adding a VPN, you should set a lock screen pattern, PIN code or password for your device.

### To connect/disconnect to a VPN

To connect to a VPN:

- Touch  on the Home screen to access Settings.
- Touch **More\VPN**.
- VPNs you have added are listed; touch the VPN you want to connect with.
- In the dialog that opens, enter any requested credentials and touch **Connect**.

To disconnect:

- Open the Notification panel and touch the resulting notification for the VPN disconnection.

### To edit/delete a VPN

To edit a VPN:

- Touch  on the Home screen to access Settings.
- Touch **More\VPN**.
- VPNs you have added are listed; touch & hold the VPN you want to edit.

- Touch **Edit profile**.
- After finished, touch **Save**.

To delete:

- Long press the VPN you want to delete, in the dialog that opens, touch **Delete profile**.

# 8 Multimedia applications .....



## 8.1 Camera .....

Your device is fitted with a Camera for taking photos and shooting videos.

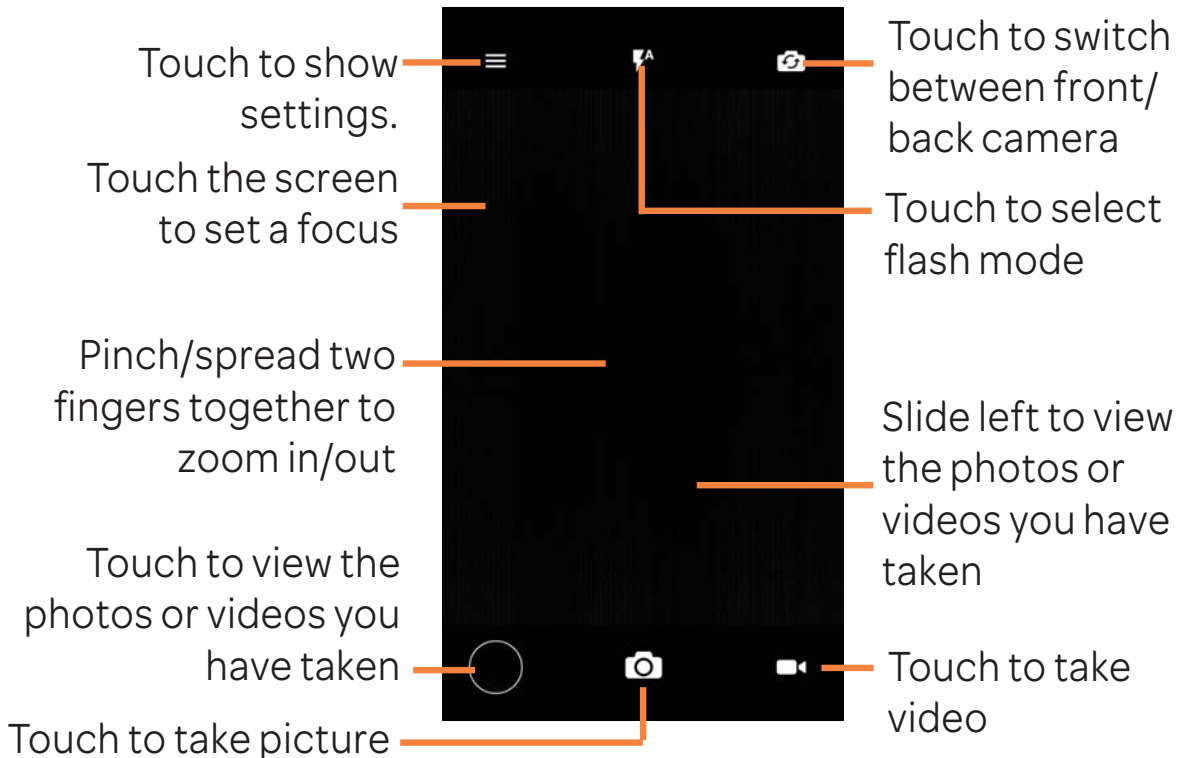

Before using the Camera, please be sure to open the protective lens cover before use to avoid affecting your picture quality.



### To take a picture

The screen acts as the viewfinder. In the Camera mode, first position the object or landscape in the viewfinder, then touch  to take the picture which will be automatically saved.

### To shoot a video

In the Video mode, first position the object or landscape in the viewfinder, then touch  to start recording. Touch  to stop recording, and the video will be automatically saved.

### 8.1.1 Settings in framing mode

Before taking a photo/shooting a video, touch the icon 



to choose camera mode or touch  to adjust a number of settings in framing mode.

## Back camera shooting mode

- **Auto mode** Auto mode is turned on.
- **HDR** Touch **HDR** on the upper part of the screen to turn on HDR (high-dynamic range) function. HDR photos can better reflect the visual effects people have in the real environment by synthesizing images under different exposure time.
- **Polaroid**
- **Scanner** Touch to scan QR code.

## Settings

### Photo

- **Size** Touch to select picture size.
- **Timer** Touch to set the camera timer.
- **GPS tagging** Touch to turn on/off the GPS tagging when taking a picture.
- **Shutter sound** Switch the toggle to enable/disable shutter sound when taking a photo.
- **Grid** Switch the toggle to enable/disable grid view. It divides the screen into equal parts and helps you take better photos by making it simple to align compositional elements to the grid, such as the horizon or buildings to the lines in the grid.
- **Exposure** Touch to set exposure value.

## Video

- **Video quality** Touch to select video progressive scan output and definition.
- **Sound recording** Switch the toggle to enable/disable recording videos with sound.
- **Storage** You can choose the photo and video storage location.

You can also reset the camera settings to factory default by touching the red button at the very bottom of the screen

## 8.2 Gallery .....



Gallery acts as a media player for you to view photos and playback videos. In addition, a set of further operations to pictures and videos are available for your choice.

Touch to select categories: Camera roll, Albums, Locations, Time, Videos

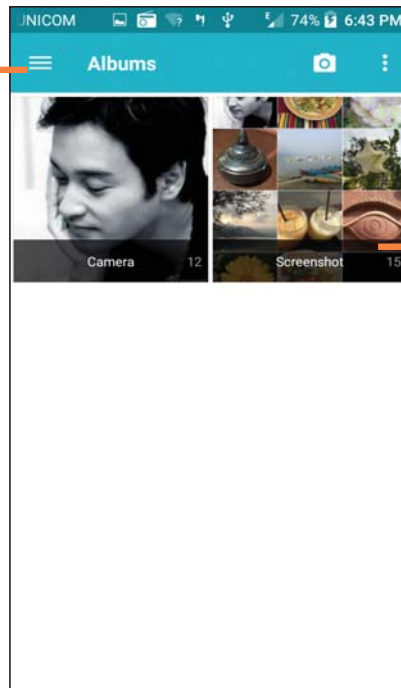

Touch the album to spread it apart.

### To view a picture/play a video

Pictures and videos are displayed by albums in **Gallery**.

- Touch an album and all pictures or videos will spread the

screen.

- Touch the picture/video directly to view or play it.
- Slide left/right to view previous or next pictures/videos.

## Working with pictures



You can work with pictures by editing them, sharing them with friends, etc.



- ① Touch to share the picture.
- ② Touch to edit the picture.
- ③ Touch to show more settings.

## Batch operation

Gallery provides a multi-select function, so that you can work with pictures/videos in batches.

Open the main Gallery window or an album, touch  and select **Select album** or **Select item** to activate batch operation mode (you can also touch and hold one album/picture), then touch albums/pictures you want to work on. Touch  icon to delete selected ones. Touch  to share selected ones.

## 9 Others .....

### 9.1 Radio .....

Your device is equipped with a radio<sup>(1)</sup>. You can use the application as a traditional radio with saved channels or with parallel visual information related to the radio program on the display if you turn to stations that offer Visual Radio service.

To access this function, touch Apps icon from the Home screen, then touch **Radio**.



To use it, you must plug in your headset, which works as an antenna connected with your device.

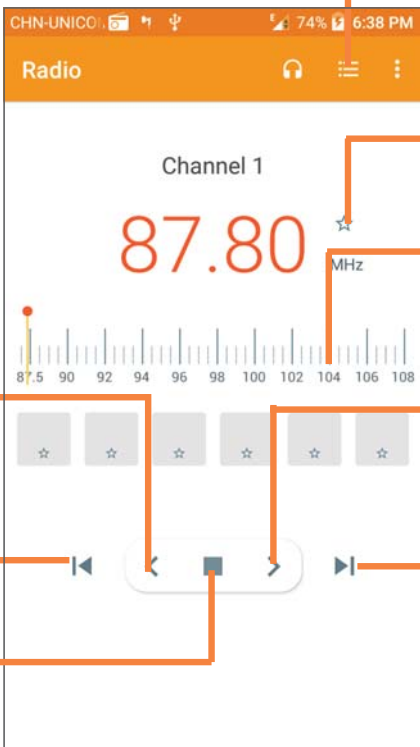

Touch to decrease 0.1MHz.  
Long press to search and go to the nearest lower frequency channel.

Touch to go to previous saved channel.

Touch to play/stop.

Touch to open and view the saved channels list.

Touch to add the current station to favourites.

Drag to change current frequency.

Touch to increase 0.1MHz.  
Long press to search and go to the nearest higher frequency channel.

Touch to go to next saved channel.

### 9.2 Calculator .....

With Calculator, you can solve many mathematical problems.



To access this function, touch  from Home screen and then touch .

<sup>(1)</sup> The quality of the radio depends on the coverage of the radio station in that particular area.

Enter a number and the arithmetic operation to be performed, enter the second number, then touch “=” to display the result. Touch **DEL** to delete digits one by one; touch and hold **DEL** to delete all at one time. Touch **CLR** to clear the results.

### 9.3 File Manager .....



To access this function, touch  from Home screen and then touch .

**File Manager** works with both external SD card and internal storage.



**File Manager** displays all data stored on both microSD card and internal storage, including applications, media files; videos, pictures or audios you have captured; other data transferred via Bluetooth, USB cable, etc.

When you download an application from PC to microSD card, you can locate the application on File Manager, then touch it to install it in your device.

File Manager allows you to perform and be really efficient with the following common operations: create (sub) folder, open folder/file, view, rename, copy, delete, play, share, etc.

### 9.4 Voice Search.....



To access this function, touch  from Home screen and then touch .

Voice Search can be used to locate information within applications, the device or the web, and it also can be used to place an operation via voice.

### 9.5 Sound Recorder .....



To record voice, touch  from the Home screen, then touch **Sound Recorder**.

**Sound Recorder** allows you to record voice/sound for seconds/hours.

## 9.6 Other applications <sup>(1)</sup>.....

The previous applications in this section are preinstalled on your device. To read a brief introduction of the preinstalled 3rd party applications, please refer to the leaflet provided with the device. You can also download thousands of 3rd party applications by going to Google Play Store on your device.

<sup>(1)</sup> Application availability depends on country and operator.

## 10 Google applications.....

Google apps are preinstalled on your phone to improve work efficiency and help you enjoy life.

This manual briefly introduces the apps. For detailed features and user guides, refer to related websites or the introduction provided in the apps.

You are recommended to register with a Google account to enjoy all the functions.

### 10.1 Chrome

A web browser with which you can surf the Internet.

Your bookmarks, browsing history, and settings across all devices with the browser installed can be synchronised with your Google account.

### 10.2 Gmail

As the Google's web-based email service, Gmail is configured when you first set up your phone. With this application, you can receive and send mails, manage mails by labels, and archive mails, etc. Mails can be automatically synchronised with your Gmail account.

### 10.3 Maps

Google Maps offers satellite imagery, street maps, 360° panoramic views of streets, real-time traffic conditions, and route planning for traveling by foot, car, or public transportation. By using this application, you can get your own location, search for a place, and get suggested route planning for your trips.

### 10.4 YouTube

YouTube is an online video-sharing application where users can upload, view, and share videos. Available content includes video clips, TV clips, music videos, and other content such as video blogging, short original videos, and educational videos.

It supports a streaming function that allows you to start watching videos almost as soon as they begin downloading from the Internet.

## 10.5 Play Store

Serves as the official app store for the Android operating system, allowing users to browse and download applications and games. Applications are either free of charge or at a cost. In Play Store, search for the app you need, download it and then follow the installation guide to install the app. You can also uninstall, update an app, and manage your downloads.

## 10.6 Drive

A file storage and synchronisation service created by Google, which allows users to store files in the cloud, share and edit files.

Files in Drive are well kept and you can reach your files from any device by logging in to your Google account. Files or folders can be shared privately with particular users having a Google account.

## 10.7 Play Music

A music streaming service and online music locker operated by Google.

You can upload and listen to a large number of songs for free. In addition to offering music streaming for Internet-connected devices, the Google Play Music app allows music to be stored and listened to offline. Songs purchased through the Play Music are automatically added to the user's account.

## 10.8 Play Movies & TV

Movies and television shows can be viewed online via Google Play Movies & TV. You can also download movies and TV shows for offline viewing. Some content is only available for rental or purchase.



## 10.9 Hangouts

Google Hangouts is a communication platform developed by Google which includes instant messaging, video chat, SMS and VOIP features. You should add a friend and then start chatting. All friends added via Hangouts from the Web or device will be displayed in your friend list.

# 11 Settings .....

To access this function, touch  from Home screen and then touch the **Settings** icon.

## 11.1 Wireless & networks .....

### 11.1.1 Wi-Fi

Using Wi-Fi you can now to surf the Internet without using your SIM card whenever you are in range of a wireless network. The only thing you have to do is to enter the **Wi-Fi** screen and configure an access point to connect your device to the wireless network.

For detailed instructions on using Wi-Fi, please refer to “**6.1.2 Wi-Fi**”.

### 11.1.2 Bluetooth

Bluetooth allows your device to exchange data (videos, images, music, etc.) in a small range with another Bluetooth supported device (device, computer, printer, headset, car kit, etc.).

For more information on Bluetooth, please refer to “**6.3 Connecting to Bluetooth devices**”.

### 11.1.3 Data usage

Touch the switch  to turn on **Set mobile data limit**, then you can drag the limit line and the warning line according to your limitation. Your mobile data connection will be disabled when the specified limit is reached. You can also choose a data usage cycle to view the statistics and related applications of used data by your device.



Data usage is measured by your device, and your carrier may count differently. Please consider using a conservative limit.

## 11.1.4 Mobile networks

### Mobile Data

Touch to enable mobile data such as email, web browsing and push notifications over the cellular network.

### International Data roaming

If you don't need to transmit data on other operators' mobile networks, disable **International Data roaming** to avoid incurring significant roaming charges.

### Access Point Names

You can select your preferred network with this menu.

### Network operators

You can select a network operator.

## 11.1.5 More... \Airplane mode

Touch the switch  to turn on **Airplane mode** to simultaneously disable all wireless connections including Wi-Fi, Bluetooth and more.

## 11.1.6 More... \Tethering & portable hotspot

This function allows you to share your phone's mobile data connection via USB or as a portable Wi-Fi access point (refer to "7.5 Sharing your phone's mobile data connection").

## 11.1.7 More... \VPN

A mobile virtual private network (mobile VPN or mVPN) provides mobile devices with access to network resources and software applications on their home network, when they connect via other wireless or wired networks. Mobile VPNs are used in environments where workers need to keep application sessions open at all times, throughout the working day, as the user connects via various wireless networks, encounters gaps in coverage, or suspends-and-resumes their devices to preserve battery life. A conventional VPN can't survive

such events because the network tunnel is disrupted, causing applications to disconnect, time out, fail, or even the computing device itself to crash.

For more information on VPN, refer to “7.6 Connecting to virtual private networks”.

### 11.1.8 More... \Emergency alerts

#### Emergency alerts

- **Presidential:** Presidential alerts are always displayed.
- **Show extreme threats:** Mark the checkbox to display alerts for extreme threats to life and property.
- **Show severe threats:** Mark the checkbox to display alerts for severe threats to life and property.
- **Show AMBER threats:** Mark the checkbox to display child abduction emergency bulletins.
- **Spanish language:** Touch to enable display information for Spanish user.
- **Vibrate:** Mark the checkbox to activate vibration when an alert is reported.

## 11.2 Device .....

### 11.2.1 Gestures

The following gestures can be used for quick operations:

- **Turn over to mute** Switch the toggle to turn on/off it. When this function activated, incoming calls ringtones will be muted by turning the phone over.
- **Turn over to activate** Switch the toggle to turn on/off it, you can touch to choose snooze or dismiss the alarm by turning the phone over.

### 11.2.2 Sound & notification

Touch to adjust call and notification ringtones, music,

notification and other audio settings.

- **Sound** Set volume for media, ringtone, and alarms.
- **Headset mode** Mark the checkbox to enable headset mode. Ringtones will only be heard from the headset if it is plugged in.
- **Vibrate for calls** Switch the toggle to enable vibration for incoming calls.
- **Do not disturb** Touch to allow alarms, reminders, calls, etc. when Do not disturb mode is enabled.
- **Ringtone** Touch to set your incoming call ringtone.
- **Default notification ringtone** Touch to set the default sound for notifications.
- **Mute power on & off ringtone** Touch to enable/disable the power on & off ringtone.
- **Other sounds** Touch to set dial pad tones, screen locking sounds, touch sounds and vibrate on touch.
- **When device is locked** You can configure whether to show all notification content or don't show notification at all when your device is locked.
- **App notifications** Touch to block or set priority for app notifications.
- **Notification access** Touch to view the notification listeners.

### 11.2.3 Display

- **Brightness level** Touch to adjust the brightness of the screen.
- **Adaptive brightness** Touch to enable optimize brightness level for available light.
- **Wallpaper** Touch to set the wallpaper.
- **Sleep** Touch to set screen timeout.
- **Daydream** Touch to setup what and how to display when the phone is locked and sleeping.
- **Font size** Touch to set the font size.
- **When device is rotated** Touch to set the screen contents in portrait or horizontally view when phone is rotated.

### 11.2.4 Lock screen

#### FUNC

Touch to customise the application shortcuts displayed on your lock screen.

#### Screen lock

Touch to set your screen unlock method. For example, you can unlock your phone by sliding the screen, entering a password, or drawing a pattern, etc.

#### Make pattern visible

Touch the switch to enable the pattern visible when unlock the screen.

#### Automatically lock

Touch to select the duration to lock the phone after the screen is off.

## Power button instantly locks

Touch to switch to enable or disable pressing the power key to lock the screen.

## Owner info

Touch to input owner information which will display on the locked screen.

### 11.2.5 Storage

Use these settings to monitor the total and available space on your device and on your microSD card; to manage your microSD card.



If a warning message comes up saying that device memory is limited, you are required to free up space by deleting some unwanted applications, downloaded files, etc.

### 11.2.6 Battery

Touch any category in the battery management screen to view its power consumption.

You can adjust power use via the screen brightness or screen timeout settings in the Display screen.

### 11.2.7 Apps

Touch to view details about the applications installed on your phone, to manage their data usage and force them to stop.

In the **Permissions** menu of an application, you can grant permissions for the app, such as allowing the app to access your **Camera**, **Contacts**, **Location**, etc.

In the **Notifications** menu, you can configure whether to block the notifications from this app, hide sensitive content, etc.

## 11.3 Personal .....

### 11.3.1 Location

#### On

Touch the  switch to enable the use of information from Wi-Fi and mobile networks to determine your approximate location, for use in Google Maps, when you search, and so on. When you select this option, you're asked whether you consent to share your location anonymously with Google's location service.

#### Mode

Touch to select High accuracy, Battery saving or Device only mode.

- **High accuracy:** Use GPS, Wi-Fi and mobile networks to determine location.
- **Battery saving:** Use Wi-Fi and mobile networks to determine location.
- **Device only:** Use GPS to determine location.

#### Recent location requests

This list shows the recent location requests.

### 11.3.2 Security

#### Encrypt phone

You can encrypt your accounts, settings,download apps and their data, media and other files by touching Encrypt device.



## **Factory data reset password**

Touch to set up an new passowrd for factory data reset.

## **Device data reset password**

Touch to set up an new passowrd for device data reset.

## **SIM card lock**

Switch the toggle of **Lock SIM card** to lock the SIM card with a PIN code. Touch **Change SIM PIN** to change the PIN code.

## **SMS message limit**

Touch tou set a SMS message limit alert in order to prevent applications from sending SMS two frequently.

## **Make passwords visible**

Touch the swith to show passwords as you type.

## **Device administrators**

Touch to view activate or deactivate device administrators.

## **Unknown sources**

Mark the checkbox to permit installation of applications that you obtain from web sites, emails, or other locations other than Google Play Store.

To protect your device and personal data, download applications only from trusted sources, such as Google Play Store.

## **Trusted credentials**

Touch to display trusted CA certificates.

## **Install from Storage**

Touch to install encrypted certificates from Recent, Downloads, Internal storage or SD card.

## **Clear credentials**

Touch to remove all credentials.

## **Trust agents**

Touch to activate or deactivate trust agents.

## Screen pinning

When this function is enabled, you can always keep a window in view by touching the **Recent apps** key and then the pin icon. In this case, the user cannot go to any other window or open any other app.

To stop pinning a window in view, long press both the **Back** and **Recent apps** key together, then entering your screen unlock password or drawing your unlock pattern.

## Apps with usage access

When you allow Apps access, the app can view general information about the apps on your device, such as how often you use them.

### 11.3.3 Accounts

Contacts, data or other information can be synchronised from multiple accounts, depending on the applications installed on your phone.

You are required to select the kind of account you are adding, like Google, Corporate, etc.

As with other account setup, you need to enter detailed information, like username, password, etc.

You can remove an account to delete it and all associated information from the phone. Touch the account you want to delete, touch  and select **Remove account**, then confirm.

In the **Accounts** screen, touch  and mark the **Auto-sync data** checkbox. When activated, all changes to information on the phone or online will be automatically synchronised with each other.

### 11.3.4 Language & input

Use the **Language & input** settings to select the language for the text on your device and for configuring the onscreen keyboard. You can also configure voice input settings and the pointer speed.

## Language

Touch to select the language and the region you want.

## Spell checker

Mark the checkbox to enable the system to show suggested words.

## Personal dictionary

Touch to open a list of the words you've added to the dictionary. Touch a word to edit or delete it. Touch the add button (+) to add a word.

## Current Keyboard

Touch to select an input method.

## Google keyboard

The Google keyboard settings apply to the onscreen keyboard that is included with your device. The correction and capitalization features affect only the English version of the keyboard.

## Google voice typing

The Google voice typing is a feature that lets you enter text using your voice. Touch the Google voice typing to enter setting options.

## Voice input

Touch to choose and set a voice input. settings about voice search, such as Language, Speech output, etc.

## Text-to-speech output

- **Preferred engine:** Touch to choose a Preferred text-to-speech engine, touch the settings icon  to show more choices for each engine.
- **Speech rate:** Touch to open a dialog where you can select how quickly you want the synthesizer to speak.
- **Listen to an example:** Touch to play a brief sample of the speech synthesizer, using your current settings.

- **Default language status:** It show the status of default language.

### **Pointer speed**

Touch to open a dialog where you can change the pointer speed, touch **OK** to confirm.

## **11.3.5 Backup & reset**

### **Back up my data**

Mark the checkbox to back up your device's settings and other application data to Google Servers, with your Google Account. If you replace your device, the settings and data you've backed up are restored onto the new device for the first time you sign in with your Google Account. If you mark this option, a wide variety of settings and data are backed up, including your Wi-Fi passwords, bookmarks, a list of the applications you've installed, the words you've added to the dictionary used by the onscreen keyboard, and most of the settings that you configure with the Settings application. If you unmark this option, you stop backing up your settings, and any existing backups are deleted from Google Servers.

### **Backup account**

Touch to back up your account.

### **Automatic restore**

Mark the checkbox to restore your backed up settings or other data when you reinstall an application.

### **Factory data reset**

Device reset will erase all of your personal data from internal device storage, including information about your Google Account, any other accounts, your system and application settings, and any downloaded applications. Resetting the device does not erase any system software updates you've downloaded or any files on your microSD card, such as music or photos. If you mark the checkbox - Reserve the content

of Device storage before touching **RESET PHONE**, any files stored on your device's storage will not be erased. If you reset the device in this way, you're prompted to re-enter the same kind of information as when you first started Android.

When you are unable to power on your device, there is another way to perform a factory data reset by using hardware keys. Press the **Volume up** key and the **Power** key at same time until the screen lights up.

## Device reset

Touch to erase all configures and preference settings on phone, it will not delete data or media. Touch **OK** to confirm.

## 11.4 System.....

### 11.4.1 Date & time

Use Date & Time settings to customize your preferences for how date and time are displayed.

#### Automatic date & time

Touch the switch  to select Use network-provided time.

#### Automatic time zone

Touch the switch  to use network-provided time zone. Or touch again to disable it, and then you can set time zone manually in **Select time zone**.

#### Set date

Touch to open a dialog where you can manually set the device's date.

#### Set time

Touch to open a dialog where you can manually set the device's time.

#### Select time zone

Touch to open a dialog where you can set the device's time zone.

## Use 24-hour format

Mark the checkbox to display the time using 24-hour clock format.

## Choose date format

Touch to open a dialog where you can select the format for displaying dates.

## 11.4.2 Accessibility

You use the Accessibility settings to configure any accessibility plug-ins you have installed on your device.

### Talkback

Touch to turn on/of to activate/deactivate talkback function.

### Switch access

Switch access allow you to control your device using configurable key combinations. You can move focus to clickable items and select them. Touch the switch icon  to turn on/off the function. Touch **SETTINGS** to get more options.

### Captions

Touch to set the caption type.

### Magnification gestures

Touch to turn on/off to activate/deactivate zoom in/out function by triple-tapping the screen.

### Large text

Mark the checkbox to zoom in text.

### High contrast text

Touch the switch to activate high contrast text.

### Power button ends call

Touch the switch to enable Power button ends call.

### **Auto-rotate screen**

Touch the switch to activate auto-rotate screen. Content on the screen or the keyboard will be automatically rotated when you rotate your phone.

### **Speak passwords**

Touch the switch to speak passwords while typing.

### **Accessibility shortcut**

Touch to enable/disable quick activating for accessibility features.

### **Text-to-speech output**

Touch to update the settings for text-to-speech output, such as the speech rate.

### **Touch & hold delay**

Touch to adjust the duration of touch and hold delay. This function enables your phone to differ touch and touch & hold, which may avoid incorrect operations.

### **Colour inversion**

Touch the switch to turn on/off colour inversion.

### **Colour correction**

Touch to turn on/off colour correction.

### **11.4.3 Regulatory & Safety**

Touch to check regulatory and safety information, such as IMEI, CU reference, Bluetooth declaration ID, etc..

### **11.4.4 AT&T Software updates**

Touch to check for system updates.

### **11.4.5 About phone**

This contains information about things ranging from Status,

Legal information, Model number, Android version, Android security patch level, Baseband version, Kernel version, Build number to those listed below:

### **Status**

This contains the status of the Battery status, Battery level, My device number, Network, Signal strength, etc.

### **Legal information**

Touch to view legal information.



## 12 Software update

To access **Software update**, please open **Settings>System >AT&T Software updates**. Touch **Check for updates**, and the device will search for the latest software. Software update requires Wi-Fi networks. If there is a software update available but you haven't connect Wi-Fi, touch **CONTINUE** to connect to Wi-Fi network, the software will download automatically when Wi-Fi connected. You also can find a notification **AT&T Software Update Available** on notification panel when the update available for your device.

## 13 Accessories.....

### Included accessories

1. Charger
2. USB cable



Only use your device with the charger and accessories in your box.

## 14 Troubleshooting .....

Before contacting the service centre, you are advised to follow the instructions below:

- You are advised to fully charge (  ) the battery for optimal operation.
- Avoid storing large amounts of data in your device as this may affect its performance.
- Use **Factory data reset** and the upgrade tool to perform device formatting or software upgrading. ALL User device data: contacts, photos, messages and files, downloaded applications will be lost permanently. It is strongly advised to fully backup the device data and profile via Android Manager before doing formatting and upgrading.

### **My device cannot be switched on or is frozen**

- When the device cannot be switched on, charge for at least 20 minutes to ensure the minimum battery power needed, then try to switch on again.
- When the device falls into a loop during power on-off animation and the user interface cannot be accessed, long press the **Power** key and **Volume up** key at the same time to enter Safe Mode. This eliminates any abnormal OS booting issues caused by 3rd party apps.
- If neither method is effective, please power off the device using the Power and the Volume up key, (holding both together).

### **My device has not responded for several minutes**

- Restart your device by pressing and holding the **Power** key.
- Long press the **Power** key for 8 seconds to power off your phone.
- Long press the **Power** key for 10 seconds or more to reboot.

### **My device turns off by itself**

- Check that your screen is locked when you are not using your device, and make sure the **Power** key is not mis-contacted due to unlocked screen.

- Check the battery charge level.
- My device cannot charge properly
- Make sure that your battery is not completely discharged; if the battery power is empty for a long time, it may take around 20 minutes to display the battery charger indicator on the screen.
- Make sure charging is carried out under normal conditions (0°C to +40°C).
- When abroad, check that the voltage input is compatible.

### **My device cannot connect to a network or “No service” is displayed**

- Try connecting in another location.
- Verify the network coverage with your operator.
- Check with your operator that your SIM card is valid.
- Try selecting the available network(s) manually
- Try connecting at a later time if the network is overloaded.

### **My device cannot connect to the Internet**

- Make sure that the internet access service of your SIM card is available.
- Check your device’s Internet connecting settings.
- Make sure you are in a place with network coverage.
- Try connecting at a later time or another location.

### **Invalid SIM card**

- Make sure the SIM card has been correctly inserted (see “1.2.1 Set -up”).
- Make sure the chip on your SIM card is not damaged or scratched.
- Make sure the service of your SIM card is available.

### **I cannot find my contacts**

- Make sure your SIM card is not broken.
- Make sure your SIM card is inserted properly.
- Import all contacts stored in SIM card to device.

### **I am unable to use the features described in the manual**

- Check with your operator to make sure that your

subscription includes this service.

### **I am unable to add a contact in my contacts**

- Make sure that your SIM card contacts are not full; delete some files or save the files in the device contacts (i.e. your professional or personal directories).

### **SIM card PIN locked**

- Contact your network operator to obtain the PUK code (Personal Unblocking Key).

### **I am unable to connect my device to my computer**

- Install ALCATEL ONETOUCH Center.
- Check that your USB driver is installed properly.
- Open the Notification panel to check if the Android Manager Agent has been activated.
- Check that you have marked the checkbox of USB debugging.
- To access this function, touch **Settings\About phone**, then touch **Build number** for 7 times. Now you may touch **Settings\Developer options\USB debugging**.
- Check that your computer meets the requirements for ALCATEL ONE TOUCH Center Installation.
- Make sure that you're using the right cable from the box.

### **I am unable to download new files**

- Make sure there is sufficient device memory for your download.
- Check your subscription status with your operator.

### **The device cannot be detected by others via Bluetooth**

- Make sure that Bluetooth is turned on and your device is visible to other users (see "6.3 Connecting to Bluetooth devices").
- Make sure that the two devices are within Bluetooth's detection range.

### **How to make your battery last longer**

- Make sure you follow the complete charge time (minimum 2.5 hours).

- After a partial charge, the battery level indicator may not be exact. Wait for at least 20 minutes after removing the charger to obtain an exact indication.
- Adjust the brightness of screen as appropriate
- Extend the email auto-check interval for as long as possible.
- Update news and weather information on manual demand, or increase their auto-check interval.
- Exit background-running applications if they are not being used for a long time.
- Deactivate Bluetooth, Wi-Fi, or GPS when not in use.

**The device will become warm following prolonged game playing, internet surfing or running other complex applications.**

- This heating is a normal consequence of the CPU handling excessive data. Ending above actions will make your device return to normal temperatures.

## 15 Safety information .....

We recommend that you read this chapter carefully before using your device. The manufacturer disclaims any liability for damage, which may result as a consequence of improper use or use contrary to the instructions contained herein.

- TRAFFIC SAFETY

Given that studies show that using a device while driving a vehicle constitutes a real risk, drivers are requested to refrain from using their device when the vehicle is not parked.

When driving, do not use your device or headphone to listen to music or to the radio. Using a headphone can be dangerous and forbidden in some areas. When switched on, your device emits electromagnetic waves that can interfere with the vehicle's electronic systems such as ABS anti-lock brakes or airbags. To ensure that there is no problem:

- do not place your device on top of the dashboard or within an airbag deployment area,
- check with your car dealer or the car manufacturer to make sure that the dashboard is adequately shielded from device RF energy.

- CONDITIONS OF USE

You are advised to switch off the device from time to time to optimize its performance.

Switch the device off before boarding an aircraft.

Switch the device off when you are in healthcare facilities, except in designated areas. As with many other types of equipment now in regular use, these devices can interfere with other electrical or electronic devices, or equipment using radio frequencies.

Switch the device off when you are near gas or flammable liquids. Strictly obey all signs and instructions posted in a fuel depot, petrol station, or chemical plant, or in any potentially explosive atmosphere.

When the device is switched on, it should be kept at least 15 cm from any medical device such as a pacemaker, a hearing aid or insulin pump, etc.

Do not let children use the device and/or play with the device and accessories without supervision.

Please note that your device is a unibody device, the back cover and battery are not removable. Do not attempt to disassemble your device. If you disassemble your device the warranty will not apply. Also disassembling the device may damage the battery, and may cause leakage of substances that could create an allergic reaction.

Always handle your device with care and keep it in a clean and dust-free place.

Do not allow your device to be exposed to adverse weather or environmental conditions (moisture, humidity, rain, infiltration of liquids, dust, sea air, etc.). The manufacturer's recommended operating temperature range is  $-0^{\circ}\text{C}$  to  $+45^{\circ}\text{C}$ . At over  $45^{\circ}\text{C}$  the legibility of the device's display may be impaired, though this is temporary and not serious.

Do not open, dismantle or attempt to repair your device yourself.

Do not drop, throw or bend your device.

Do not use the device if the glass made screen is damaged, cracked or broken to avoid any injury.

Do not paint it.

Use only battery chargers and accessories which are recommended by TCL Communication Ltd. and its affiliates and are compatible with your device model. TCL Communication Ltd. and its affiliates disclaim any liability for damage caused by the use of other chargers or accessories.

Remember to make back-up copies or keep a written record of all important information stored in your device.

Some people may suffer epileptic seizures or blackouts when exposed to flashing lights, or when playing video games.

These seizures or blackouts may occur even if a person never had a previous seizure or blackout. If you have experienced seizures or blackouts, or if you have a family history of such occurrences, please consult your doctor before playing video games on your device or enabling a flashing-lights feature on your device.

Parents should monitor their children's use of video games or other features that incorporate flashing lights on the device. All persons should discontinue use and consult a doctor if any of the following symptoms occur: convulsion, eye or muscle twitching, loss of awareness, involuntary movements, or disorientation. To limit the likelihood of such symptoms, please take the following safety precautions:

- Do not play or use a flashing-lights feature if you are tired or need sleep.
- Take a minimum of a 15-minute break hourly.
- Play in a room in which all lights are on.
- Play at the farthest distance possible from the screen.
- If your hands, wrists, or arms become tired or sore while playing, stop and rest for several hours before playing again.
- If you continue to have sore hands, wrists, or arms during or after playing, stop the game and see a doctor.

When you play games on your device, you may experience occasional discomfort in your hands, arms, shoulders, neck, or other parts of your body. Follow the instructions to avoid problems such as tendinitis, carpal tunnel syndrome, or other musculoskeletal disorders.

- **PRIVACY**

Please note that you must respect the laws and regulations in force in your jurisdiction or other jurisdiction(s) where you will use your device regarding taking photographs and recording sounds with your device. Pursuant to such laws and regulations, it may be strictly forbidden to take photographs and/or to record the voices of other people or any of their



personal attributes, and duplicate or distribute them, as this may be considered to be an invasion of privacy. It is the user's sole responsibility to ensure that prior authorization be obtained, if necessary, in order to record private or confidential conversations or take a photograph of another person; the manufacturer, the seller or vendor of your device (including the operator) disclaim any liability which may result from the improper use of the device.

- BATTERY

Before removing the battery from your mobile phone, please make sure that the mobile phone is switched off.

Observe the following precautions for battery use:

- Do not attempt to open the battery (due to the risk of toxic fumes and burns).
- Do not puncture, disassemble, or cause a short-circuit in the battery,
- Do not burn or dispose of a used battery in the garbage or store it at temperatures above 60°C (140°F).

Batteries must be disposed of in accordance with locally applicable environmental regulations. Only use the battery for the purpose for which it was designed. Never use damaged batteries or those not recommended by TCL Communication Ltd. and/or its affiliates.

Do not modify or remanufacture, attempt to insert foreign objects into the battery, immerse or expose to water or other liquids, expose to fire, explosion or other hazard.

Only use the battery with a charging system that has been qualified with the system per CTIA Certification Requirements for Battery System Compliance to IEEE 1725. Use of an unqualified battery or charger may present a risk of fire, explosion, leakage, or other hazard.

Promptly dispose of used batteries in accordance with local regulations

Avoid dropping the device or battery. If the device or battery is

dropped, especially on a hard surface, and the user suspects damage, take it to a service center for inspection.

Improper battery use may result in a fire, explosion or other hazard.



This symbol on your device, the battery and the accessories means that these products must be taken to collection points at the end of their life:



- Municipal waste disposal centers with specific bins for these items of equipment.

- Collection bins at points of sale.

They will then be recycled, preventing substances being disposed of in the environment, so that their components can be reused.

In European Union countries:

These collection points are accessible free of charge.

All products with this sign must be brought to these collection points.

In non-European Union jurisdictions:

Items of equipment with this symbol are not to be thrown into ordinary bins if your jurisdiction or your region has suitable recycling and collection facilities; instead they are to be taken to collection points for them to be recycled.

In the United States you may learn more about CTIA's Recycling Program at <http://www.gowirelessgogreen.org/>

CAUTION: RISK OF EXPLOSION IF BATTERY IS REPLACED BY AN INCORRECT TYPE. DISPOSE OF USED BATTERIES ACCORDING TO THE INSTRUCTIONS

- CHARGERS

Mains powered chargers will operate within the temperature range of: 0°C to 40°C.

The chargers designed for your device meet with the standard for safety of information technology equipment and office equipment use. They are also compliant to the eco design

directive 2009/125/EC. Due to different applicable electrical specifications, a charger you purchased in one jurisdiction may not work in another jurisdiction. They should be used for this purpose only.

The charger shall be installed near the device and shall be easily accessible.

- Federal Communications Commission (FCC) Declaration of Conformity

This device complies with part 15 of the FCC Rules. Operation is subject to the following two conditions: (1) This device may not cause harmful interference, and (2) this device must accept any interference received, including interference that may cause undesired operation.

Changes or modifications not expressly approved by the party responsible for compliance could void the user's authority to operate the equipment.

This device has been tested and found to comply with the limits for a Class B digital , pursuant to Part 15 of the FCC Rules. These limits are designed to provide reasonable protection against harmful interference in a residential installation. This equipment generates, uses and can radiated radio frequency energy and, if not installed and used in accordance with the instructions, may cause harmful interference to radio communications. However, there is no guarantee that interference will not occur in a particular installation If this equipment does cause harmful interference to radio or television reception, which can be determined by turning the equipment off and on, the user is encouraged to try to correct the interference by one or more of the following measures:

- Reorient or relocate the receiving antenna.
- Increase the separation between the equipment and receiver.
- Connect the equipment into an outlet on a circuit different from that to which the receiver is connected.

- Consult the dealer or an experienced radio/TV technician for help.

#### FCC Caution:

Changes or modifications not expressly approved by the party responsible for compliance could void the user's authority to operate the equipment.

#### FCC RF Exposure Information (SAR):

This device is designed and manufactured not to exceed the emission limits for exposure to radio frequency (RF) energy set by the Federal Communications Commission of the United States.

During SAR testing, this is set to transmit at its highest certified power level in all tested frequency bands, and placed in positions that simulate RF exposure in usage near the body with the separation of 0 cm. Although the SAR is determined at the highest certified power level, the actual SAR level of the device while operating can be well below the maximum value. This is because the device is designed to operate at multiple power levels so as to use only the power required to reach the network. In general, the closer you are to a wireless base station antenna, the lower the power output.

The exposure standard for wireless s employs a unit of measurement known as the Specific Absorption Rate, or SAR. The SAR limit set by the FCC is 1.6W/kg.

Tests for SAR are conducted using standard operating positions accepted by the FCC with the device transmitting at its highest certified power level in all tested frequency bands.

The FCC has granted an Equipment Authorization for this model device with all reported SAR levels evaluated as in compliance with the FCC RF exposure guidelines. SAR information on this model device is on file with the FCC and can be found under the Display Grant section of HYPERLINK "<http://www.fcc.gov/oet/ea/fccid>" [www.fcc.gov/oet/ea/fccid](http://www.fcc.gov/oet/ea/fccid)

after searching on:

FCC ID: 2ACCJB043

For this device, the highest reported SAR value for usage near the body is:

Maximum SAR for this model and conditions under which it was recorded:	
Body-worn	1.40 W/kg

SAR compliance for body operation is based on a separation distance of 0 cm between the device and the human body. During use, the actual SAR values for this device are usually well below the values stated above. This is because, for purposes of system efficiency and to minimize interference on the network, the operating power of your device is automatically decreased when full power is not needed. The lower the power output of the device, the lower its SAR value.

Body-worn SAR testing has been carried out at a separation distance of 15 mm. To meet RF exposure guidelines during body-worn operation, the device should be positioned at least this distance away from the body.

If you are not using an approved accessory ensure that whatever product is used is free of any metal and that it positions the device the indicated distance away from the body.

Organizations such as the World Health Organization and the US Food and Drug Administration have suggested that if people are concerned and want to reduce their exposure they could use a hands-free accessory to keep the wireless device away from the head or body during use, or reduce the amount of time spent on the device.

- LICENCES



microSD Logo is a trademark.



The Bluetooth word mark and logos are owned by the Bluetooth SIG,

Inc. and any use of such marks by TCL Communication Ltd. and its affiliates is under license. Other trademarks and trade names are those of their respective owners.

### **Bluetooth DID DO\*\*\*\*\***



The Wi-Fi Logo is a certification mark of the Wi-Fi Alliance.

Google, the Google logo, Android, the Android logo, Google Search™, Google Maps™, Gmail™, YouTube, Google Play Store and Hangouts™ are trademarks of Google Inc.

The Android robot is reproduced or modified from work created and shared by Google and used according to terms described in the Creative Commons 3.0 Attribution License (the text will show when you touch and hold Google legal in **Settings > About phone > Legal information**)<sup>(1)</sup>.

### **Hearing Aid Compatibility**

Your mobile phone is rated: «For Hearing Aid», to assist hearing device users in finding mobile phones that may be compatible with their hearing devices.

This device is HAC M4 compatible. Reference ANSI C63.19-2011. For more information please visit our website <http://www.alcatelonetouch.com>

<sup>(1)</sup> It may not be available according to the countries.

## 16 General information.....

- Internet address: <http://www.alcatelonetouch.us>
- Hot Line Number: see "TCL Communication Ltd. Services" leaflet or go to our website.

On our website, you will find our FAQ (Frequently Asked Questions) section. You can also contact us by e-mail to ask any questions you may have.

An electronic version of this user guide is available in English and other languages according to availability on our server: <http://www.alcatelonetouch.us>.

Your device is a transceiver that operates on Wi-Fi with 2.4GHz and 5GHz, Bluetooth with 2.4GHz.

### **Company Address:**

Room 1910-12A, Tower 3, China HK City, 33 Canton Road, Tsimshatsui, Kowloon, Hong Kong

### **Disclaimer**

There may be certain differences between the user manual description and the device's operation, depending on the software release of your device or specific operator services.

TCL Communication Ltd. shall not be held legally responsible for such differences, if any, nor for their potential consequences, which responsibility shall be borne by the operator exclusively.

This device may contain materials, including applications and software in executable or source code form, which is submitted by third parties for inclusion in this device ("Third Party Materials").

All third party materials in this device are provided "as is", without warranty of any kind, whether express or implied, including the implied warranties of merchantability, fitness for a particular purpose or use/third party application, interoperability with other materials or applications of the purchaser and non-infringement of copyright. The purchaser

undertakes that TCL Communication Ltd. has complied with all quality obligations incumbent upon it as a manufacturer of mobile devices and devices in complying with Intellectual Property rights. TCL Communication Ltd. will at no stage be responsible for the inability or failure of the Third Party Materials to operate on this device or in interaction with any other devices of the purchaser. To the maximum extent permitted by law, TCL Communication Ltd. disclaims all liability for any claims, demands, suits or actions, and more specifically – but not limited to – tort law actions, under any theory of liability, arising out of the use, by whatever means, or attempts to use, such Third Party Materials. Moreover, the present Third Party Materials, which are provided free of charge by TCL Communication Ltd., may be subject to paid updates and upgrades in the future; TCL Communication Ltd. waives any responsibility regarding such additional costs, which shall be borne exclusively by the purchaser. The availability of the applications may vary depending on the countries and the operators where the device is used; in no event shall the list of possible applications and software provided with the devices be considered as an undertaking from TCL Communication Ltd.; it shall remain merely as information for the purchaser. Therefore, TCL Communication Ltd. shall not be held responsible for the lack of availability of one or more applications wished for by the purchaser, as its availability depends on the country and the operator of the purchaser. TCL Communication Ltd. reserves the right at any time to add or remove Third Party Materials from its devices without prior notice; in no event shall TCL Communication Ltd. be held responsible by the purchaser for any consequences that such removal may have on the purchaser regarding the use or attempt to use such applications and Third Party Materials.

### **Accessory**

- ◆ Charger, 5.0VDC/1000mA
- ◆ USB cable, 5pins micro-USB



## 17 Warranty.....

Your device is warranted against any defect or malfunctioning which may occur in conditions of normal use during the warranty period of twelve (12) months (1) from the date of purchase as shown on your original invoice.

Batteries (2) and accessories sold with your device are also warranted against any defect which may occur during the first six (6) months (1) from the date of purchase as shown on your original invoice.

In case of any defect of your device which prevents you from normal use thereof, you must immediately inform your vendor and present your device with your proof of purchase.

(1) The warranty period may vary depending on your country.

(2) The life of a rechargeable mobile device battery in terms of conversation time standby time, and total service life, will depend on the conditions of use and network configuration. Batteries being considered expendable supplies, the specifications state that you should obtain optimal performance for your device during the first six months after purchase and for approximately 200 more recharges.

If the defect is confirmed, your device or part thereof will be either replaced or repaired, as appropriate. Repaired device and accessories are entitled to a one (1) month warranty for the same defect. Repair or replacement may be carried out using reconditioned components offering equivalent functionality.

This warranty covers the cost of parts and labor but excludes any other costs.

This warranty shall not apply to defects to your device and/or accessory due to (without any limitation):

1) Non-compliance with the instructions for use or installation, or with technical and safety standards applicable in the

- geographical area where your device is used;
- 2) Connection to any equipment not supplied or not recommended by TCL Communication Ltd. ;
  - 3) Modification or repair performed by individuals not authorised by TCL Communication Ltd. or its affiliates or your vendor;
  - 4) Modification, adjustment or alteration of software or hardware performed by individuals not authorized by TCL Communication Ltd.;
  - 5) Inclement weather, lightning, fire, humidity, infiltration of liquids or foods, chemical products, download of files, crash, high voltage, corrosion, oxidation...

Your device will not be repaired in case labels or serial numbers (IMEI/SN) have been removed or altered.

There are no express warranties, whether written, oral or implied, other than this printed limited warranty or the mandatory warranty provided by your country or jurisdiction.

In no event shall TCL Communication Ltd. or any of its affiliates be liable for indirect, incidental or consequential damages of any nature whatsoever, including but not limited to commercial or financial loss or damage, loss of data or loss of image to the full extent those damages can be disclaimed by law.

Some countries/states do not allow the exclusion or limitation of indirect, incidental or consequential damages, or limitation of the duration of implied warranties, so the preceding limitations or exclusions may not apply to you.

### **Electronic Recycling (Within USA Only):**

For more information on Electronic Recycling, please:

- 1) Visit ALCATEL ONETOUCH Electronic Recycling Program website at <http://www.alcatelonetouch.us/electronic-recycling-program>, or
- 2) Call ALCATEL ONETOUCH US Customer Support at 1-855-368-0829.



ALCATEL ONETOUCH ALLURA™



# Tabla de contenidos

<b>1</b>	<b>Su dispositivo</b> .....	<b>1</b>
1.1	Teclas y conectores .....	1
1.2	Puesta en marcha .....	4
1.3	Pantalla de Inicio .....	6
<b>2</b>	<b>Introducción de texto</b> .....	<b>13</b>
2.1	Uso del teclado en pantalla .....	13
2.2	Teclado de Android .....	13
2.3	Edición de texto .....	13
<b>3</b>	<b>AT&amp;T Services</b> .....	<b>14</b>
3.1	AT&T services .....	14
<b>4</b>	<b>Llamar y Contactos</b> .....	<b>15</b>
4.1	Llamar .....	15
4.2	Contactos .....	21
<b>5</b>	<b>Mensajes, Correo electrónico</b> .....	<b>26</b>
5.1	Mensajes .....	26
5.2	Correo electrónico .....	31
<b>6</b>	<b>Calendario</b> .....	<b>33</b>
<b>7</b>	<b>Cómo conectarse</b> .....	<b>35</b>
7.1	Conexión a Internet .....	35
7.2	Navegador .....	37
7.3	Conexión a dispositivos Bluetooth .....	42
7.4	Conexión a una computadora .....	43
7.5	Compartir la conexión de datos móviles del dispositivo .....	44
7.6	Conexión a redes privadas virtuales .....	44
<b>8</b>	<b>Aplicaciones multimedia</b> .....	<b>46</b>
8.1	Cámara .....	46
8.2	Galería .....	48
<b>9</b>	<b>Otros</b> .....	<b>51</b>
9.1	Radio .....	51
9.2	Calculadora .....	52
9.3	Gestión de archivos .....	52
9.4	Búsqueda por voz .....	53
9.5	Grabador de sonido .....	53
9.6	Otras aplicaciones .....	53
<b>10</b>	<b>Aplicaciones de Google</b> .....	<b>54</b>
10.1	Chrome .....	54
10.2	Gmail .....	54
10.3	Google Maps .....	54
10.4	YouTube .....	54
10.5	Play Store .....	55
10.6	Drive .....	55
10.7	Play Music .....	55
10.8	Play Movies & TV .....	56
10.9	Hangouts .....	56
<b>11</b>	<b>Ajustes</b> .....	<b>57</b>
11.1	Conexiones inalámbricas y redes .....	57
11.2	Dispositivo .....	60
11.3	Personal .....	63
11.4	Sistema .....	69
<b>12</b>	<b>Actualización de software</b> .....	<b>73</b>
<b>13</b>	<b>Accesorios</b> .....	<b>73</b>
<b>14</b>	<b>Solución de problemas</b> .....	<b>74</b>
<b>15</b>	<b>Precauciones de uso</b> .....	<b>78</b>
<b>16</b>	<b>Información general</b> .....	<b>88</b>
<b>17</b>	<b>Garantía</b> .....	<b>90</b>

# 1 Su dispositivo .....

## 1.1 Teclas y conectores .....



Conector del auricular



Pantalla de Inicio

Atrás

Inicio

Aplicaciones recientes

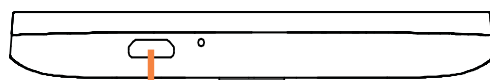

Cargador/puerto USB

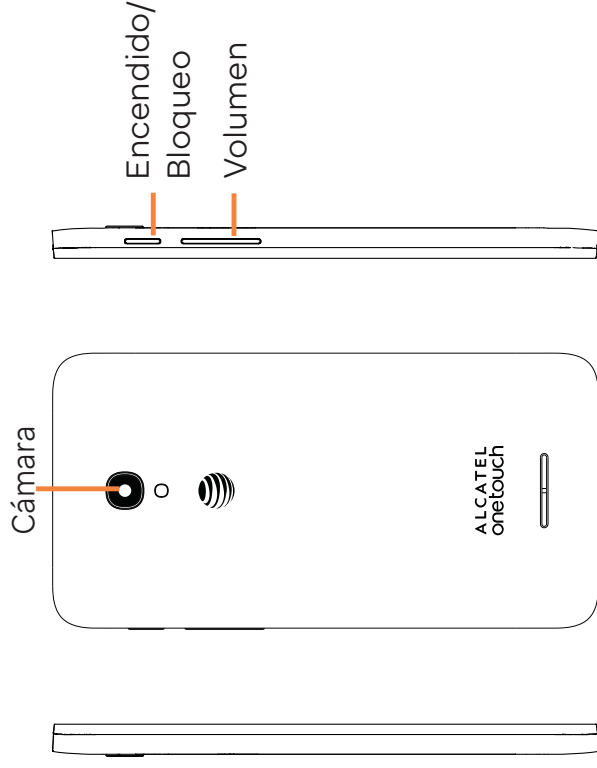

## Encendido/Bloqueo

- Pulsar: bloquea/ilumina la pantalla.
- Pulsar y mantener pulsado: enciende o activa el menú para obtener más opciones, como **Apagar**, **Reiniciar** o **Modo vuelo**.
- Mantenga pulsado el botón de **Encendido** y el de **bajar el volumen** para realizar una captura de pantalla.
- Pulse y mantenga el botón de **Encendido** durante al menos 10 segundos para reiniciar.

## Subir/Bajar el volumen

- En modo Música/Video/Transmisión, ajusta el volumen.
- Cuando se encuentra en modo llamada, ajusta el volumen y el auricular.
- En modo General, ajusta el volumen del tono de llamada.
- Silencia el tono de llamada de una llamada entrante.
- En el modo de vista previa de cámara, pulse el botón de subir/bajar el volumen para tomar una foto.

## Aplicaciones recientes

- Toque para abrir una vista de tarjetas de las aplicaciones con las que ha trabajado recientemente.
- Presione prolongadamente para acceder a **Gestionar pantalla de Inicio**, **Añadir widgets**, **Gestionar el fondo de pantalla** y **Ajustes**.

## Inicio

- Cuando se encuentre en cualquier aplicación o pantalla, toque para volver a la pantalla de Inicio.

## Atrás

- Toque para volver a la pantalla anterior o para cerrar un cuadro de diálogo, el menú de opciones, el panel de notificaciones, etc.

Estas teclas están visibles cuando se ilumina la pantalla.

## 1.2 Puesta en marcha.....

### 1.2.1 Puesta en servicio

Colocación y extracción de la tapa de la batería

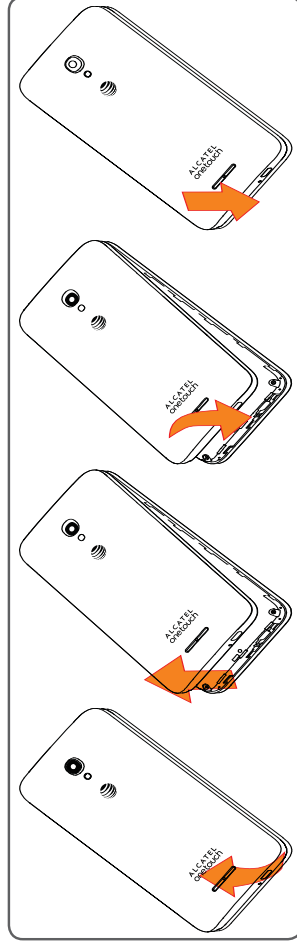

Inserción de la tarjeta SIM

Antes de insertar o extraer la tarjeta SIM, debe asegurarse de que el dispositivo esté apagado para protegerlo contra daños. Para insertar una tarjeta SIM, presione la SIM en la ranura para tarjeta con el contacto dorado boca abajo.

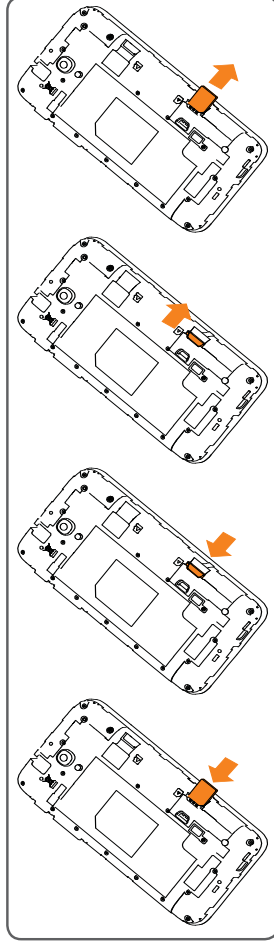

Su dispositivo sólo admite tarjetas nano. No intente insertar otros tipos de tarjeta SIM, como tarjetas mini, porque podría causar daños en el dispositivo.

Inserción de la tarjeta microSD

Antes de insertar o extraer la tarjeta microSD, debe asegurarse de que el dispositivo esté apagado para protegerlo contra daños. Asimismo, si extrae o inserta la tarjeta SD con frecuencia, es posible que el dispositivo se reinicie.

Inserte la tarjeta microSD con los contactos dorados hacia abajo.

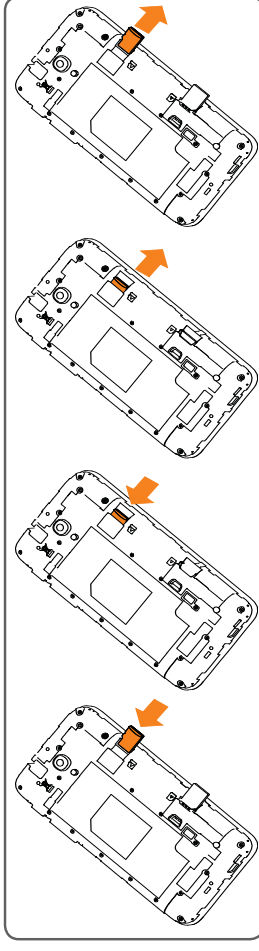

Cargar la batería

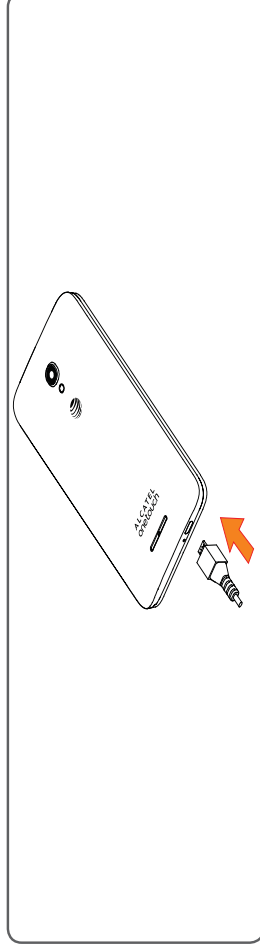

Para cargar el dispositivo, conecte el cargador al dispositivo y a una toma de corriente.

Se recomienda cargar la batería completamente (100%) antes de utilizarlo por primera vez. El estado de carga se indica con un porcentaje en la pantalla cuando el dispositivo está apagado. El porcentaje aumenta a medida que se carga el dispositivo.



Para reducir el consumo y el gasto de energía, cuando la batería esté cargada completamente, desconecte su cargador de la toma de corriente, apague las aplicaciones Wi-Fi, GPS, Bluetooth o las que ejecuten Java cuando no estén en uso, disminuya el tiempo de la luz de fondo, etc.

### 1.2.2 Encender el dispositivo

Mantenga pulsado el botón de **Encendido** hasta que el dispositivo se encienda; si es necesario, desbloquee el dispositivo (deslizar, PIN, contraseña o patrón). Guarde su información de desbloqueo en un lugar seguro. Si desconoce el código PIN o lo ha olvidado, póngase en contacto con su operador de red.

### 1.2.3 Apagar el dispositivo

Mantenga pulsado el botón de **Encendido** hasta que aparezca el menú desplegable, seleccione **Apagar** para confirmar.

## 1.3 Pantalla de Inicio .....

Puede colocar todos sus iconos favoritos (aplicaciones, atajos, carpetas y widgets) en la pantalla de Inicio para acceder rápidamente a ellos. Toque la tecla **Inicio** para cambiar a la pantalla de Inicio.



### Barra de estado

- Indicadores de estado/notificación

### Bandeja de aplicaciones favoritas

- Toque para abrir la aplicación.
- Presione prolongadamente para eliminar aplicaciones.

### Pestaña de las aplicaciones

- Toque aquí para ver todas las aplicaciones.
- La pantalla de Inicio presenta un formato ampliado para ofrecerle más espacio para añadir aplicaciones, atajos, etc. Deslice la pantalla de Inicio horizontalmente a la derecha para obtener una vista completa de la pantalla de Inicio. El punto blanco de la parte inferior de la pantalla indica qué pantalla está viendo.

### 1.3.1 Uso de la pantalla táctil



#### Tocar

Para acceder a una aplicación, tóquela con el dedo.



#### Pulsación prolongada

Pulse prolongadamente la pantalla de Inicio para acceder a las pantallas **FONDOS DE PANTALLA/ WIDGETS /AJUSTES**.



#### Arrastrar

Coloque el dedo sobre algún elemento para arrastrarlo hasta otra ubicación.

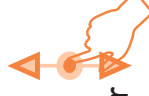

#### Deslizar

Deslice la pantalla para desplazarse arriba y abajo por las aplicaciones, imágenes, páginas web... como usted quiera.



#### Deslizar rápido

Es similar a deslizar pero a mayor velocidad.



#### Pellizcar/Extender

Coloque dos dedos de una mano en la superficie de la pantalla y sepárelos o acérquelos para reducir o ampliar la escala de un elemento de la pantalla.

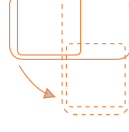

#### Girar

Cambie automáticamente la orientación de la pantalla de horizontal a vertical girando el dispositivo lateralmente para obtener una visión mejorada de la pantalla.



### 1.3.2 Barra de estado

Desde la barra de estado, puede visualizar el estado del celular (en el lado derecho) y la información de las notificaciones (en el lado izquierdo).

Arrastre la barra de estado hacia abajo para ver las notificaciones y vuelva a arrastrarla hacia abajo para abrir el panel de ajustes rápidos.

Toque y arrastre hacia arriba para cerrarlo. Cuando haya notificaciones, puede tocarlas para acceder a ellas.

#### Panel de notificaciones

Toque y arrastre hacia abajo la barra de estado para abrir el panel de notificaciones y leer la información detallada.

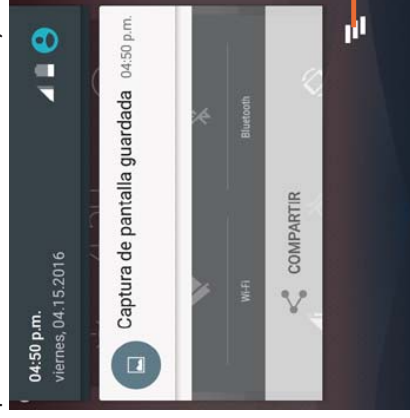

Toque para borrar

todas las notificaciones basadas en eventos (el resto de notificaciones en curso se conservarán).

#### Panel de ajustes rápidos

Toque  para abrir el panel de ajustes rápidos, desde donde podrá activar o desactivar funciones o cambiar modelos tocando los iconos. Toque  de nuevo para acceder al **Panel de usuario**.

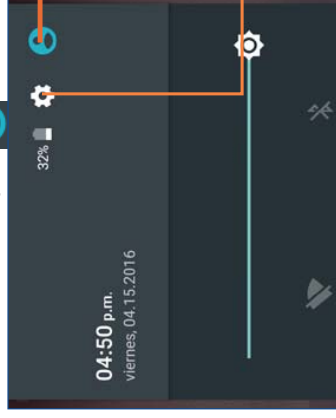

Toque para acceder a la pantalla del usuario y editar o guardar el nombre del propietario, el número de teléfono u otra información.

Toque para acceder a **Ajustes**, donde podrá ajustar otros elementos.

### 1.3.3 Barra de búsqueda

El dispositivo proporciona una función de búsqueda que puede utilizarse para localizar información en las aplicaciones, en el teléfono o en la Web.

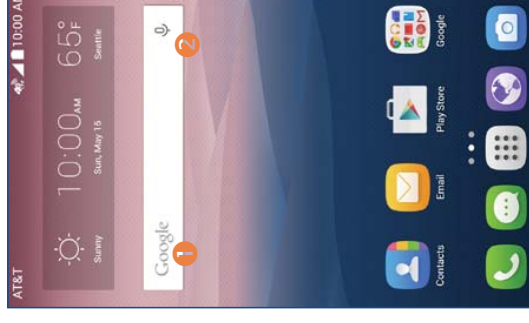

#### 1 Búsqueda de texto

- Toque la barra de búsqueda de la pantalla de Inicio.
- Escriba el texto o la frase que desee buscar.
- Toque el ícono  del teclado si desea realizar búsquedas en la Web.

#### 2 Búsqueda de voz

- Toque  en la barra de búsqueda para que aparezca un cuadro de diálogo.
- Diga la palabra o la frase que desee buscar. Aparecerá una lista con los resultados de la búsqueda en la que podrá realizar una selección.

### 1.3.4 Bloquear/Desbloquear la pantalla

Para proteger el dispositivo y su privacidad, puede bloquear la pantalla del dispositivo deslizando con el dedo o mediante contraseña, PIN o patrón de desbloqueo.

#### Para crear un patrón de desbloqueo de pantalla

- Toque  en la pantalla de Inicio y seleccione **Ajustes** y, a continuación, toque **Pantalla de bloqueo**\**Bloqueo de pantalla**\**patrón**.
- Dibuje su patrón personal.

#### Para bloquear la pantalla del dispositivo

Pulse el botón de **Encendido** una vez para bloquear la pantalla.

#### Para desbloquear la pantalla del dispositivo

Pulse el botón de **Encendido** una vez para iluminar la pantalla, dibuje el patrón de desbloqueo que haya creado o ingrese su PIN o contraseña para desbloquear la pantalla.

Si ha elegido **Deslizar** como bloqueo de pantalla, pulse el botón de **Encendido** para iluminar la pantalla y, a continuación, deslice hacia arriba para desbloquear la pantalla, hacia la izquierda para acceder a la **Cámara** o hacia la derecha para ingresar en **Llamar**.

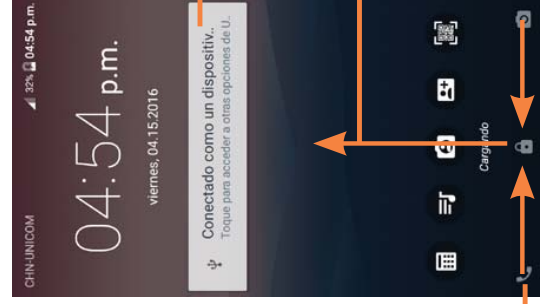

Deslice hacia la derecha para abrir **Llamada**

Toque dos veces para acceder a la pantalla de detalles.

Deslice hacia arriba para desbloquear la pantalla

Deslice hacia la izquierda para abrir Cámara

### 1.3.5 Personalizar la pantalla de Inicio

#### Añadir

Pulse prolongadamente una carpeta, una aplicación o un widget para activar el modo **Mover** y arrastrar el elemento hacia el lugar que desee en la pantalla de Inicio.

#### Colocar en otro lugar

Pulse prolongadamente el elemento que desea colocar en otro lugar para moverlo; arrastre el elemento a la posición deseada, y a continuación, suéltelo. Puede mover elementos tanto en la pantalla de Inicio como en la bandeja Favoritos. Mantenga pulsado el icono de la izquierda o de la derecha de la pantalla para arrastrar el elemento a otra página de la pantalla de Inicio.

#### Eliminar

Pulse prolongadamente el elemento que desea eliminar para activar el modo **Mover**; arrastre el elemento a la parte superior donde se encuentra el icono **Borrar** y, cuando cambie a color rojo, suéltelo.

#### Crear carpetas

Para mejorar la organización de los elementos (atajos o aplicaciones) en la pantalla de Inicio, puede agregarlos a una carpeta colocando un elemento encima de otro.

#### Personalizar el fondo de pantalla

Mantenga pulsada el área vacía de la pantalla de Inicio y luego toque **FONDOS DE PANTALLA** para personalizar el fondo de pantalla.

### 1.3.6 Widgets y aplicaciones utilizadas recientemente

#### Consultar los widgets

Pulse prolongadamente el área vacía de la pantalla de Inicio y, a continuación, toque **WIDGETS** para mostrar todos los widgets. Toque el widget seleccionado y deslícelo para llevarlo hasta la pantalla que desee.

## Consultar las aplicaciones utilizadas recientemente

Para consultar las aplicaciones usadas recientemente, toque la tecla **Aplicaciones recientes**. Toque una miniatura en la ventana para abrir la aplicación.

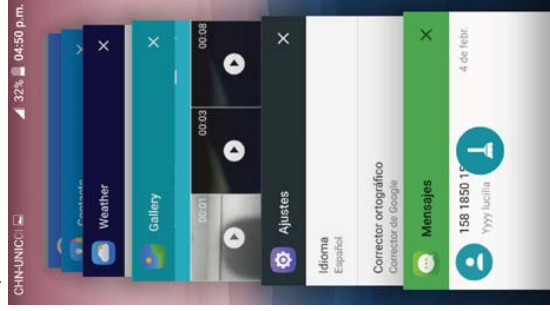

Toque una miniatura y deslízela hacia la derecha o la izquierda o toque el icono **X Eliminar** para cerrar la aplicación.

Toque  en la parte inferior de la pantalla para cerrar todas las aplicaciones en ejecución.

### 1.3.7 Ajuste de volumen

#### Uso de el botón de volumen

Pulse el botón de **Volumen** para ajustar el volumen. Para activar el modo vibrar, pulse el botón de **Bajar el volumen** hasta que el dispositivo vibre.

#### Uso del menú Ajustes

Toque el icono de ajustes  de la lista de aplicaciones para entrar en **Ajustes**; a continuación, toque **Sonido y notificación**. Puede establecer el volumen de multimedia, las notificaciones, los timbres, etc. según sus preferencias.

## 2 Introducción de texto .....

### 2.1 Uso del teclado en pantalla .....

#### Ajustes del teclado en pantalla

Toque la pestaña Aplicación de la pantalla de Inicio, selecciónese **Ajustes>Idioma y entrada de texto** y elija un teclado en Teclado y métodos de introducción.

### 2.2 Teclado de Android.....

Toque aquí para alternar

entre los modos "abc/Abc"; toque la opción y manténgala pulsada para alternar entre los modos "abc/ABC".

Toque aquí para alternar entre el teclado de símbolos y el numérico.



Mantenga pulsado para seleccionar símbolos.

Toque para ingresar en entrada por voz;

Mantenga pulsado para mostrar opciones de entrada.

### 2.3 Edición de texto .....

Es posible editar el texto introducido.

- Pulse prolongadamente o toque dos veces el texto que desee editar.
- Arrastre las pestañas para cambiar la selección resaltada.
- Se mostrará la lista de opciones como se ve a continuación;

**Seleccionar todo** , **Cortar** , **Copiar** , **Pegar** .

#### También podrá ingresar un nuevo texto

- Toque donde desea escribir, o pulse prolongadamente el espacio vacío. El cursor parpadeará y se mostrará la pestaña. Arrastre la pestaña para mover el cursor.
- Si tiene texto seleccionado, toque la pestaña para mostrar el icono **PEGAR**, que le permitirá pegar inmediatamente.

## 3 AT&T Services.....

### 3.1 AT&T services .....

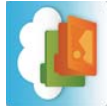

**AT&T Locker™:** Almacene, sincronice y comparta fotos, videos y documentos desde un solo lugar.



**AT&T Navigator:** obtenga indicaciones de voz paso a paso y actualizaciones de tráfico.



**AT&T Protect Plus:** puede respaldar sus contenidos y encontrar este dispositivo si se pierde.



**AT&T Visual Voicemail:** revise y gestione su buzón de voz desde el teléfono.



**Drive Mode:** silencie las notificaciones, establezca una respuesta automática para que la gente sepa que está conduciendo, y mucho más.

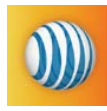

**myAT&T:** gestione su cuenta, monitorice su uso, revise y pague sus facturas, y actualice el servicio de plan de datos.



**YP:** busque rápidamente negocios en los alrededores, por tipo o por nombre, o elija en categorías populares como restaurantes, bancos y gasolineras.

## 4 Llamar y Contactos .....

### 4.1 Llamar .....



#### 4.1.1 Realizar una llamada

Puede realizar llamadas con **Llamar**. Toque el icono  en la pantalla de Inicio para acceder a la aplicación **Llamar**.



Deslice para acceder a **RECIENTES** y a **CONTACTOS**.

Toque aquí para ver el teclado.

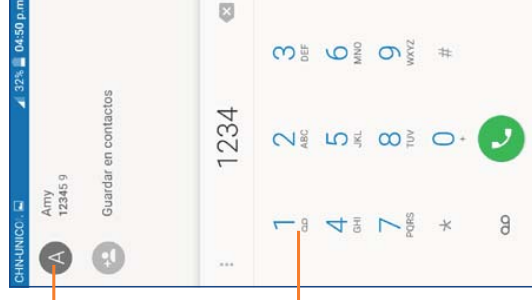

Muestra el número o los números sugeridos.

Presione prolongadamente para acceder al buzón de voz.



Ingrese el número deseado desde el teclado o toque  para realizar una llamada. También puede seleccionar un contacto desde **CONTACTOS** o **RECIENTE** arrastrando o tocando las pestañas y, a continuación, realizar la llamada.

Puede guardar el número en **Contactos** tocando  y **Crear nuevo contacto**.

Si se equivoca, puede eliminar los dígitos incorrectos tocando .

Para colgar una llamada, toque .

### Llamadas internacionales

Para realizar una llamada internacional, pulse prolongadamente  para ingresar el signo "+"; a continuación, ingrese el prefijo internacional del país, seguido del número de teléfono completo y toque .

### Llamada de emergencia

Si el teléfono tiene cobertura de red, marque el número de emergencia y toque  para realizar una llamada de emergencia. Esto funciona incluso sin tarjeta SIM y sin necesidad de introducir el código PIN.

## 4.1.2 Contestar o rechazar una llamada

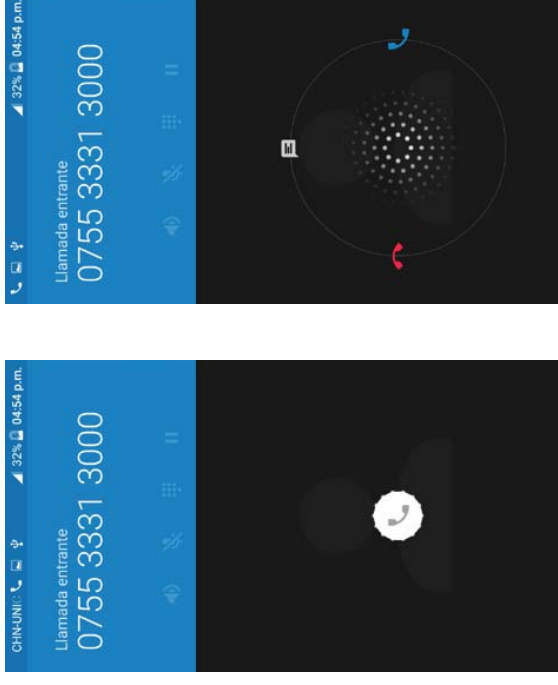

Cuando reciba una llamada,

- Deslice el icono  hacia la derecha para contestar;
- Deslice el icono  hacia la izquierda para rechazar;
- Deslice el icono  hacia arriba para rechazar la llamada enviando un mensaje preestablecido.

Para silenciar el volumen del tono de una llamada entrante, pulse el botón de subir/bajar el **volumen** o coloque el teléfono boca abajo (cuando la opción de **Ajustes**\**Gestos**\**Girar para silenciar** esté activada).

## 4.1.3 Llamar a su buzón de voz

Para que no pierda ninguna llamada, la red dispone de un servicio de buzón de voz. Este servicio funciona como un contestador que puede consultar en cualquier momento.

Para acceder al Buzón de voz, pulse prolongadamente .

Para establecer el número de su buzón de voz:

Presione prolongadamente 1, entonces toque **AÑADIR NÚMERO**\**Buzón de voz**\**Configuración**\**Número del Buzón de Voz**.

Si recibe un mensaje en el buzón de voz, aparecerá el icono de buzón de voz  en la barra de estado. Abra el panel de notificaciones y toque **Nuevo mensaje de voz**.

#### 4.1.4 En el transcurso de una llamada

Para ajustar el volumen durante una llamada, pulse el botón de subir/bajar el volumen.

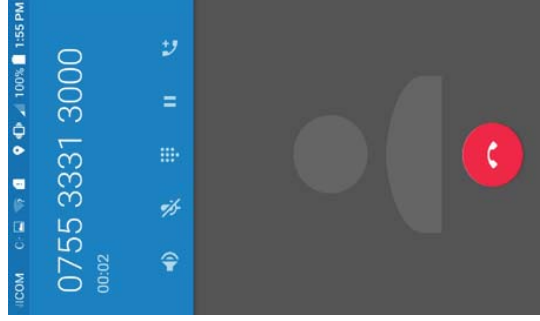

Toque aquí para finalizar la llamada en curso.



Toque para activar el altavoz durante la llamada en curso. Toque de nuevo este icono para desactivar el altavoz.



Toque aquí para silenciar la llamada en curso. Toque de nuevo este icono para volver a activar el sonido en la llamada.



Toque aquí para que se muestre el teclado de marcación.



Toque aquí para poner en espera la llamada en curso. Toque de nuevo este icono para recuperar la llamada.



Toque aquí para añadir una llamada.



Para evitar operaciones accidentales en la pantalla táctil durante una llamada, la pantalla se bloqueará automáticamente cuando se acerque el teléfono a la oreja y se desbloqueará cuando lo aleje.

#### 4.1.5 Gestionar varias llamadas





Este celular permite gestionar varias llamadas simultáneas.

##### Alternar llamadas

Cuando acepte dos llamadas, toque el icono  para pasar de una llamada a otra. La llamada en curso se pondrá en espera y podrá pasar a la otra llamada.

##### Conferencia<sup>(1)</sup>

Es posible establecer una conferencia telefónica como se indica a continuación.

- Llame al primer participante de la conferencia telefónica.
- Toque el icono .
- A continuación, toque el icono  y el icono  para empezar la conferencia.
- Toque  para finalizar la conferencia y desconectar a todos los participantes.

#### 4.1.6 Ajustes de llamadas

Toque  desde la pantalla de Llamada y, a continuación, toque **Ajustes**. Las opciones siguientes estarán disponibles:

<sup>(1)</sup> Según su operador de red.

## Ajustes generales

- **Opciones de visualización del Contacto:** toque aquí para ordenar la lista por nombre o por apellido, además de ver primero el nombre o apellido de los contactos.
- **Sonidos y vibrar:** toque para establecer el tono de llamada entrante, marque la casilla de verificación para activar los tonos del teclado o la vibración para las llamadas.
- **Respuestas rápidas:** toque aquí para editar las respuestas rápidas que se utilizarán al rechazar una llamada con mensajes.

## Ajustes de llamadas

- **Restricción de llamadas:** toque para configurar los ajustes de Prohibición de llamada. Marque la casilla de verificación para activar la prohibición de llamadas para las llamadas entrantes y salientes.

## Buzón de Voz

- **Servicio:** abre un cuadro de diálogo para mostrar su operador de servicio de buzón de voz.
- **Configuración:** si utiliza el servicio de buzón de voz de su operador, se abre un cuadro de diálogo en el que puede ingresar el número de teléfono del buzón de voz para gestionar y escuchar los mensajes. Puede ingresar una coma (,) para insertar una pausa en el número, por ejemplo para agregar una contraseña después del número de teléfono.
- **Sonido:** toque aquí para establecer el sonido cuando llega un nuevo mensaje de voz.
- **Vibración:** marque esta casilla de verificación para activar que vibre cuando llegue un nuevo mensaje de voz.

- **Números de marcación fija:** la opción de números de marcación fija (FDN) es un modo de servicio de SIM que limita la realización de llamadas salientes a un conjunto de números de teléfono. Estos números se añaden a la lista de FDN. La aplicación más habitual y práctica de FDN es para que los padres puedan limitar los números de teléfono a

los que pueden llamar sus hijos. Por motivos de seguridad, para poder activar FDN, deberá introducir el PIN2 de SIM, que normalmente se solicita al proveedor de servicios o al fabricante de la SIM.

- **Modo TTY:** el modo TTY está destinado a las personas sordas, con problemas auditivos o con deficiencias de expresión.
- **Audífonos:** el modo de audífono está destinado a las personas sordas, con problemas auditivos o con deficiencias de expresión. Una vez conectados el móvil y el audífono, las llamadas se vinculan a un servicio de transmisión que convierte la voz entrante en texto para la persona que utiliza el audífono y el texto saliente en voz para el otro interlocutor.
- **Tonos DTMF:** DTMF (multifrecuencia de tonos dobles) es un método que indica a un sistema de conmutación de llamadas el número de teléfono que se debe marcar o que se usa para emitir comandos a los sistemas de conmutación o equipos de telefonía relacionados. Toque aquí para activar tonos DTMF.
- **Desvío de llamada:** toque aquí para configurar el modo de desviar llamadas cuando la línea esté ocupada, no haya respuesta o no tenga cobertura.
- **Configuración adicional**
  - **ID del emisor:** toque para utilizar los ajustes predeterminados del operador con el fin de mostrar su número en las llamadas salientes.
  - **Llamada en espera:** marque la casilla de verificación para que se le notifiquen las nuevas llamadas entrantes durante una llamada.

## 4.2 Contactos.....



**La aplicación Contactos** permite acceder de forma rápida y fácil a las personas con las que desea ponerse en contacto.

Puede visualizar y crear contactos en el dispositivo y sincronizarlos con sus contactos de Gmail u otras aplicaciones

de la Web o de su dispositivo.

## 4.2.1 Consultar los contactos

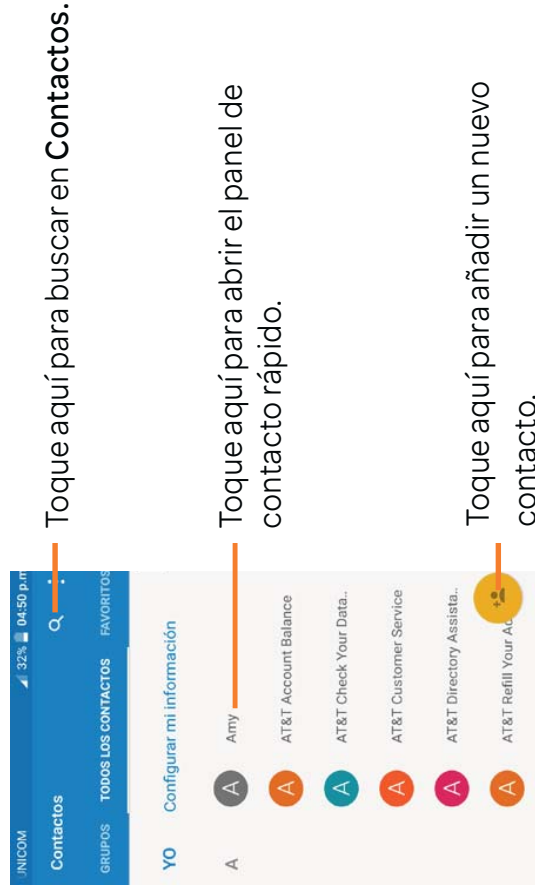

- **Importar/Exportar** Permite importar o exportar contactos entre el dispositivo, la tarjeta SIM, la tarjeta microSD y el almacenamiento del dispositivo.

- **Cuentas** Permite administrar los ajustes de sincronización de distintas cuentas.

- **Restablecer libreta de direcciones AT&T** Toque para restablecer la libreta de direcciones AT&T.

- **Muestra el tipo de contactos.** Toque para establecer el tipo de contactos a mostrar: TODOS, Trabajo o Gente.

- **Ajustes** Permite establecer la modalidad de visualización de los contactos.

## Borrar un contacto

Para eliminar un contacto, toque el icono de la izquierda del contacto que desea eliminar; el icono cambiará a ; a continuación, toque y confirme que desea eliminarlo. Toque para seleccionar todos los contactos; a continuación, toque y confirme que desea eliminar todos los contactos.



El contacto borrado también se eliminará de otras aplicaciones del teléfono o Internet la próxima vez que sincronice el teléfono.

Toque el icono **Menú** para mostrar el menú de opciones de lista de contactos.

Están activadas las acciones siguientes:

- **Contactos que mostrar** Elija los contactos a mostrar.

## 4.2.2 Gestión de grupos de contactos

Los grupos de contactos le ayudarán a mejorar la organización de sus contactos. Puede añadir, eliminar y ver grupos en la pantalla **GRUPOS**.

Toque los **GRUPOS** para ver los grupos locales. Para crear un nuevo grupo, toque el icono , seleccione una cuenta para crear el grupo, ingrese el nuevo nombre y el nombre de la persona y toque **Aceptar** para confirmar. Si ha añadido cuentas a su dispositivo, toque **GRUPOS** para ver los grupos de las cuentas.

## 4.2.3 Añadir un contacto

Toque el icono de la lista de contactos para crear un contacto nuevo.

Deberá ingresar el nombre del contacto junto con otra



información. Para pasar de un campo a otro, puede desplazarse hacia arriba o hacia abajo por la pantalla fácilmente.

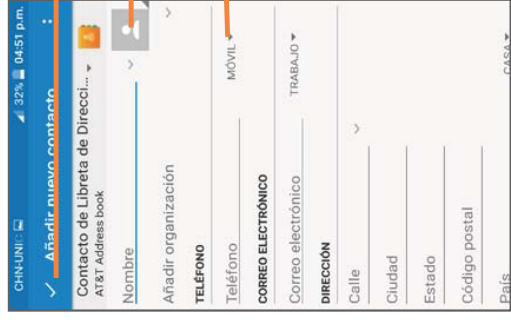

Toque aquí para guardar.

Toque aquí para seleccionar una imagen para el contacto.

Toque para desplegar las otras etiquetas predefinidas para esta categoría.

el almacenamiento del teléfono, la tarjeta SIM y la tarjeta SD.

En la pantalla Contactos, toque **Añadir nuevo contacto** para abrir el menú de opciones, toque **Importar/Exportar**, y, posteriormente, seleccione **importar/exportar** contactos desde/a, tarjeta SIM, almacenamiento del teléfono, cuentas, etc.

Puede compartir uno o varios contactos con otras personas enviando la información del contacto a través de Bluetooth, Gmail, etc.

Toque el contacto que desee compartir, toque el icono **Menú** de la pantalla de detalles de contacto y seleccione **Compartir**; por último, seleccione la aplicación con la que realizará esta acción.

#### 4.2.6 Cuentas

Es posible sincronizar contactos, datos y otra información desde distintas cuentas en función de las aplicaciones instaladas en el dispositivo.

Para añadir una cuenta, toque **Añadir cuenta** en la lista de contactos y toque **Cuentas\ Añadir cuenta**, o desde la pantalla de Inicio, toque **Ajustes\Cuentas\Añadir cuenta**.

Debe seleccionar el tipo de cuenta que va a añadir, como Google, la cuenta del trabajo, etc.

Al igual que otras configuraciones de cuenta, deberá ingresar información detallada, tal como el nombre de usuario, la contraseña, etc.

Puede eliminar una cuenta para borrarla del teléfono, así como toda la información asociada. Toque la cuenta que desea borrar, toque **Eliminar cuenta**, a continuación, confírmelo.

#### 4.2.7 Activar y desactivar la sincronización automática

En la pantalla **Cuentas**, toque **Sincronización automática de datos** y marque la casilla de verificación **Sincronización automática de datos**. Si se activa, todos los cambios aplicados a la información del teléfono o en línea se sincronizarán automáticamente entre sí.

Si desea añadir más información, toque **AÑADIR OTRO CAMPO** para añadir una nueva categoría. Cuando haya terminado, toque **✓** para guardar.

Para salir sin guardar, puede tocar **DESCARTAR**.

#### Agregar a/eliminar de Favoritos

Para añadir un contacto a Favoritos, puede tocar un contacto para ver los detalles y luego tocar **☆** para añadir el contacto a Favoritos (la estrella se volverá **★**).

Para eliminar un contacto de los favoritos, toque **★** en la pantalla de detalles de contactos.

#### 4.2.4 Editar contactos

Para editar la información de un contacto, toque en un contacto, toque **✎** en la parte superior de la pantalla y, cuando haya terminado, toque **✓**.

#### 4.2.5 Importación, exportación y uso compartido de contactos

Este dispositivo permite importar o exportar contactos entre

## 5 Mensajes, Correo electrónico .

### 5.1 Mensajes

Con este celular podrá crear, modificar y recibir SMS y MMS.

Para enviar un mensaje, toque  en la pantalla de Inicio y, a continuación, seleccione **Mensajes**.

#### 5.1.1 Escribir mensaje

En la pantalla de lista de mensajes, toque el icono de mensajes nuevos  para escribir mensajes de texto/multimedia.



- Toque para ver la cadena del mensaje completo.

- Pulse prolongadamente para borrarlo.

 Toque aquí para crear un nuevo mensaje.



Para los contactos guardados, toque la foto para abrir el panel Contacto rápido y comunicarse con él. En el caso de los contactos no guardados, toque la foto para añadir el número a sus **Contactos**.

#### 5.1.2 Envío de un mensaje de texto

Ingrese el número de teléfono móvil del destinatario en la barra **Para** o toque  para añadir destinatarios. Toque la barra **Enviar mensaje** para ingresar el texto del mensaje.

Toque el icono  para insertar emoticonos. Cuando haya terminado, toque  para enviar el mensaje de texto.

Un mensaje SMS de más de 160 caracteres se cobrará como varios mensajes SMS. Aparecerá un contador a la derecha del cuadro de texto para recordarle cuántos caracteres se permite introducir en un mensaje.



Los caracteres especiales (acentos) también aumentarán el tamaño del mensaje SMS, lo que podría resultar en el envío de varios mensajes SMS al destinatario.

#### Envío de un mensaje multimedia

Los mensajes multimedia son mensajes que permiten el envío de videos, imágenes, fotos, animaciones, diapositivas y sonidos a otros móviles compatibles y direcciones de correo electrónico.

Un SMS se convertirá automáticamente a MMS cuando se adjunten archivos multimedia (imagen, video, audio, diapositivas, etc.), o se añadan direcciones de correo electrónico.

Para enviar un mensaje multimedia, ingrese el número del destinatario en la barra **Para** y toque la barra **Enviar mensaje** para ingresar el texto del mensaje. Toque el icono  para adjuntar una imagen, un video, audio, etc.









Al finalizar, toque  para enviar el mensaje multimedia.

### 5.1.3 Gestionar mensajes

Cuando reciba un mensaje, aparecerá el icono  en la barra de estado como una notificación. Arrastre hacia abajo la barra de estado para abrir el panel de notificaciones y toque el nuevo mensaje para abrirlo y leerlo. También puede acceder a la aplicación Mensajes y tocar el mensaje para abrirlo.

Los mensajes aparecerán en el orden de la conversación.

Toque un mensaje para acceder a la pantalla de redacción de mensajes:

- Toque  para llamar al número.
- Toque  para guardar el número en contactos o ver los detalles del contacto si el número se ha guardado.
- Para responder a un mensaje, ingrese el texto o toque  para ingresar texto rápido, el contacto, etc.; una vez editado, toque .
- Pulse prolongadamente un mensaje para mostrar los siguientes iconos: copiar texto , reenviar , ver detalles , borrar , etc.; toque  para guardar el mensaje en la tarjeta SIM.

### 5.1.4 Configurar los ajustes de mensajes

Puede configurar una serie de ajustes de mensajes. En la pantalla de la aplicación Mensajes, toque  y **Ajustes**.

- **Activar SMS** Toque aquí para cambiar la aplicación de SMS predeterminada.

#### Almacenamiento

- **Borrar mensajes antiguos** Seleccione esta opción para borrar mensajes antiguos cuando se alcance el máximo de mensajes almacenados.
- **Límite de mensajes de texto** Toque aquí para definir el número máximo de mensajes de texto a guardar por conversación.
- **Límite de mensajes multimedia** Toque aquí para definir el número máximo de mensajes multimedia a guardar por conversación.

#### Ajustes de mensajes de texto (SMS)

- **Editar texto rápido** Toque aquí para añadir o editar plantillas de mensaje.
- **Gestionar mensajes de SIM** Toque para gestionar los mensajes almacenados en la tarjeta SIM.
- **Centro de servicios SMS** Aquí puede encontrar el número del centro de servicios.
- **Gestión del alfabeto** Toque para seleccionar el modo de alfabeto.

- **Firma SMS** Toque para habilitar Añadir Firma al enviar un mensaje.
- **Editar firma** Toque aquí para editar la firma de SMS.

#### Ajustes de mensajes multimedia (MMS)

- **Mensajes grupales** Toque para habilitar el uso de MMS y enviar un único mensaje cuando haya varios destinatarios.
- **Modo creación** Toque para seleccionar el modo de creación de MMS.
- **Tamaño máximo del mensaje** Seleccione para introducir el tamaño máximo del mensaje.

#### Notificaciones

- **Notificaciones** Seleccione esta opción para ver notificaciones de los mensajes en la barra de estado.
- **Seleccionar tono** Toque aquí para seleccionar un tono para la notificación de mensajes nuevos.
- **Vibrar** Seleccione para que el celular vibre a modo de notificación al recibir un nuevo mensaje.

#### Ajustes de mensajes WAP

**Habilitar mensajes WAP** Toque para habilitar la recepción de mensajes WAP de la red.

#### Ajustes de difusión de mensajes

- **Emisión móvil** Marque la casilla de verificación para habilitar la recepción de mensajes de difusión general.

- **Seleccionar tono de difusión de mensajes** Toque para seleccionar el tono de difusión de mensajes al recibir mensajes de difusión general.
- **Activar indicador LED CB** Marque esta casilla de verificación para habilitar el indicador LED CB.
- **Habilit. ilumin. de pantalla** Marque esta casilla de verificación para iluminar la pantalla cuando reciba un nuevo mensaje de difusión.
- **Vibrar** Seleccione para que el celular vibre a modo de notificación al recibir un nuevo mensaje.
- **Ajustes de mensajes de difusión** Toque para seleccionar canales y configurar idiomas.
- **Alertas de emergencia** Toque para acceder a los ajustes de alerta, incluida la visualización de amenazas y tonos de alerta.

## 5.2 Correo electrónico.....



La primera vez que configure el dispositivo, podrá seleccionar el uso de una cuenta de correo electrónico existente o crear una nueva.

Puede configurar cuentas de correo electrónico POP3 o IMAP externas en el dispositivo.

Para poder acceder a esta función, toque  en la pantalla de Inicio.

Un asistente de configuración del correo electrónico le guiará paso a paso, para configurar una cuenta de correo electrónico.

- Ingrese la dirección de correo electrónico de la cuenta que desea configurar.

- Toque **Siguiente**. Ingrese el **Tipo de cuenta**, seleccione **POP3\IMAP\INTERCAMBIO** e ingrese la contraseña.

- Toque **Siguiente** para ir directamente a los ajustes de entrada y salida de la cuenta de correo electrónico que esté configurando.

- Ingrese el nombre de la cuenta y el nombre que se mostrará en los mensajes salientes.

- Para añadir otra cuenta de correo electrónico, puede tocar  y seleccionar **Ajustes**. A continuación, toque **Añadir cuenta**.

### Para crear y enviar mensajes de correo electrónico

- Toque el icono  en la pantalla Bandeja de entrada.

- Ingrese la dirección de correo electrónico del destinatario en el campo **Para**.

- Si es necesario, toque **CC/CCO** para incluir una copia o una copia oculta en el mensaje.

- Ingrese el asunto y el contenido del mensaje.

- Toque  para añadir un archivo adjunto.

- Si no desea enviar el correo electrónico inmediatamente, puede tocar  y **Guardar borrador** o bien tocar la tecla **Atrás** para guardar un respaldo.

- Toque  para enviar.

Si no desea enviar ni guardar el correo, puede tocar  y luego tocar **Descartar**.

Para añadir una firma a sus correos electrónicos, toque  y seleccione **Ajustes**, a continuación elija la cuenta en la que desea crear o modificar la firma, y toque **Firma** para editarla.

## 6 Calendario.....



Use el Calendario para realizar un seguimiento de las reuniones, citas importantes, etc.

### Vista multimodo

Puede ver el Calendario en las vistas, semanal, mensual o de la agenda.

- Toque la etiqueta **Año/Mes/Semana/Agenda** en la parte inferior para cambiar la vista Calendario.

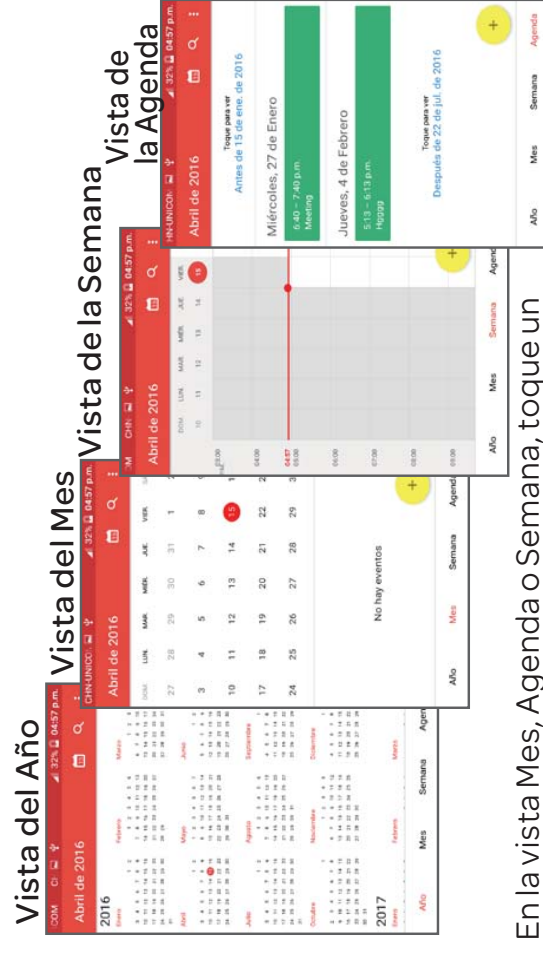

En la vista Mes, Agenda o Semana, toque un evento para ver sus detalles.

### Para crear nuevos eventos

Puede añadir nuevos eventos desde cualquier vista del Calendario, excepto en Año.

- Toque el icono  para acceder a la pantalla de edición del evento nuevo.

- Complete toda la información necesaria para este evento nuevo. Si se trata de un evento que dura todo un día, seleccione **TODO EL DÍA**.



- Invite a personas al evento. Escriba las direcciones de correo

electrónico de las personas que desee invitar separadas con comas. Estas recibirán una invitación de Calendario y de Correo electrónico.

- Cuando haya terminado, toque  en la parte superior de la pantalla.

Si desea crear un evento rápidamente en la pantalla de la Semana, toque y mantenga pulsado un punto vacío o un evento para abrir un menú emergente; a continuación, toque **Evento nuevo** para acceder a la pantalla de detalles del evento de la hora seleccionada anteriormente. También puede tocar un punto vacío para seleccionar la zona destino (que se volverá azul), y volver a tocar para crear un evento nuevo.

### Para borrar o editar un evento

Para eliminar o borrar un evento, toque el icono  para editar el evento, toque el icono  para borrar el evento y toque el icono  para compartir el evento.

### Recordatorio de un evento

Si se establece un recordatorio para un evento, el icono de evento futuro  aparecerá en la barra de estado como notificación cuando llegue la hora del recordatorio.

Toque y arrastre hacia abajo la barra de estado para abrir el Panel de notificaciones y, a continuación, toque el nombre del evento para ver la lista de notificaciones del Calendario.

Toque **REPETIR** para desactivar todos los recordatorios de eventos durante 5 minutos.

Toque la tecla **Atrás** para mantener pendientes los recordatorios en la barra de estado y en el panel de notificaciones.

## 7 Cómo conectarse .....

Para conectarse a Internet con este dispositivo, puede utilizar las redes 3G/4G o Wi-Fi según le resulte más cómodo.

### 7.1 Conexión a Internet .....

#### 7.1.1 3G/4G

#### Para crear un punto de acceso nuevo



Puede añadir una conexión de red 3G/4G al dispositivo siguiendo los pasos siguientes:

- Toque  en la pantalla de Inicio para acceder a los ajustes.
- Toque **Redes móviles\Nombres de puntos de acceso**.
- Toque  y seleccione APN nuevo para añadir un nuevo APN.
- Introduzca la información de APN necesaria.
- Cuando haya terminado, toque  y elija **Guardar** para confirmar.

#### 7.1.2 Wi-Fi

Mediante Wi-Fi, puede conectarse a Internet cuando su dispositivo se encuentre dentro del alcance de una red inalámbrica. Es posible utilizar Wi-Fi en el dispositivo aunque no tenga una tarjeta SIM insertada.



#### Para activar la función Wi-Fi y conectarse a una red inalámbrica

- Toque  en la pantalla de Inicio para acceder a los ajustes.
- Toque **Wi-Fi**.
- Toque el interruptor  para encender el Wi-Fi; la información detallada de las redes Wi-Fi detectadas se mostrará en la sección de redes Wi-Fi.
- Toque una red Wi-Fi para conectarse. Si la red que ha seleccionado es segura, se le exigirá introducir una contraseña u otras credenciales (puede contactar con los operadores de red para obtener información detallada).

Cuando termine, toque **CONECTAR**.



### Activar una notificación cuando se detecte una red nueva

Cuando la función Wi-Fi y la notificación de redes estén activadas, cada vez que el dispositivo detecte la cobertura de una red inalámbrica disponible se mostrará el icono de Wi-Fi en la barra de estado. A continuación se exponen los pasos necesarios para activar la función de notificación con el Wi-Fi activado:

- Toque  en la pantalla de Inicio para acceder a los ajustes.
- Toque **Wi-Fi**. A continuación, toque el icono **Menú**  y seleccione **Avanzado**.
- Active o desactive la **Notificación de red** para activar o desactivar esta función.

### Para añadir una red Wi-Fi

Cuando la función Wi-Fi esté activada, podrá añadir redes Wi-Fi según sus preferencias.

- Toque  en la pantalla de Inicio para acceder a los **Ajustes**.
  - Toque **Wi-Fi** y luego toque  para **Añadir una red**.
  - Escriba el nombre de la red y toda la información de red necesaria.
  - Toque **CONECTAR**.
- Una vez conectado correctamente, el dispositivo se conectará automáticamente la próxima vez que se encuentre en la cobertura de esta red.

### Olvidar una red Wi-Fi

A continuación se exponen los pasos necesarios para evitar la conexión automática a las redes que ya no desee utilizar.

- Active la función Wi-Fi, si no está activa.
- En la pantalla Wi-Fi, toque y mantenga presionado el nombre de la red guardada.
- Toque **BORRAR** en el cuadro de diálogo que se abrirá.



## 7.2 Navegador .....

El Navegador le permite navegar por Internet.

Para tener acceso a esta función, toque el icono del navegador  en la pantalla de Inicio.

### Para ir a una página web

En la pantalla del Navegador, toque el cuadro de URL situado en la parte superior, escriba la dirección de la página web y toque  para confirmar.



 Toque aquí para borrar todo el contenido.

### Para establecer la página de Inicio

- Toque el icono **Menú**  desde la pantalla del navegador para mostrar el menú de opciones; toque **Ajustes\General\ Establecer página de inicio**.
- Seleccione una página o el sitio web más visitado como su página de inicio.
- Si selecciona Otro, ingrese la URL del sitio web que desea establecer como página de Inicio, luego toque **Aceptar** para confirmar.

### 7.2.1 Visualizar páginas web



Al abrir un sitio web, puede navegar por las páginas web deslizando el dedo en la pantalla en cualquier dirección para encontrar la información que desea visualizar.

#### Cómo ampliar/reducir el zoom de una página web

Pellizque o extienda con los dedos en la pantalla para ampliar o reducir el zoom de una página web.





Para hacer zoom rápidamente en una sección de una página web, toque dos veces la sección que desea visualizar. Para volver al nivel de zoom normal, toque dos veces nuevamente.

### Cómo encontrar texto en una página web

- Toque el icono **Menú**  en la pantalla de la página web y, luego, seleccione **Buscar en la página**.
- Escriba el texto o la frase que desea buscar.
- Se mostrará la primera palabra con caracteres coincidentes y se recuadrarán las coincidencias subsiguientes.
- Toque la flecha arriba o abajo para cambiar al elemento anterior o siguiente.
- Al finalizar, puede tocar  o la tecla **Atrás** para cerrar la barra de búsqueda.



### Otras operaciones con texto en una página web

Puede respaldar, compartir o buscar el texto desde una página web.

- Mantenga pulsado el texto para resaltarlo.
- Mueva las dos pestañas para seleccionar el texto.
- Toque  para seleccionar todas las palabras de esta pantalla web.
- Toque  para respaldar el texto seleccionado.
- Toque  para compartir las palabras a través de Bluetooth, Mensajes, etc.
- Cuando haya acabado, toque  o la tecla de **Retroceso** para desactivar el modo.



### Cómo abrir una nueva ventana/cambiar ventanas

Pueden abrirse varias ventanas al mismo tiempo según su conveniencia.

- Toque  y  para abrir una nueva ventana.
- Toque , deslice hacia arriba y hacia abajo para ver todas las ventanas y toque una para verla.

- Toque  y  para abrir una ventana nueva sin dejar rastro.
- Toque  y  para cerrar una ventana abierta.

Otras opciones:

-  Permite añadir la página actual como favorito.
-  Actualización de la página actual.
-  Para reenviar las páginas que ha abierto.
- **Marcador** Para ver Favoritos y el historial de navegación.
- **Historial** Para ver el historial de navegación.
- **Ver como en computadora** Para habilitar/deshabilitar la versión de la computadora de sitios web.
- **Disponible sin conexión** Para guardar la página web y que esté disponible sin conexión.
- **Añadir a la Pantalla de Inicio** Toque aquí para añadir el atajo de la página a la pantalla de Inicio.
- **Compartir página** Permite compartir la página actual con sus amigos de varias maneras, como a través de Mensajes, Correo electrónico, Bluetooth, etc.
- **Ajustes** Buscar más opciones del navegador.
- **Salir** Para cerrar todas las pestañas y salir.

## 7.2.2 Administrar links, historial y descargas

Para administrar un link o una dirección que se muestra en



## una página web

- **Link** Toque el link para abrir una página web.  
Pulse prolongadamente el link para abrir opciones para realizar más operaciones, como abrir en una ventana nueva, guardar link, copiar URL del link, etc.
- **Número de teléfono** Toque para llamar al número de teléfono.
- **Dirección** Toque para abrir Google Maps y ubicar la dirección.

## Para ver el historial de navegación

- Toque  en la pantalla del navegador y seleccione **Historial** para ver el historial del navegador.

## Para descargar una aplicación web/ver sus descargas

Antes de descargar una aplicación web, debe habilitar el dispositivo para que se puedan instalar aplicaciones (toque el botón Menú en la pantalla de Inicio, toque **Ajustes/Seguridad**, marque la casilla de verificación de **Orígenes desconocidos** y, finalmente, toque **Aceptar** para confirmar).

Para descargar un elemento, toque el elemento o el link que desea descargar.

Para ver los elementos que ha descargado, toque la aplicación **Descargas**.

## Administrar Favoritos

### Para marcar una página web como Favorito

- Abra la página web que desea añadir como Favorito.
- Toque  e ingrese el nombre y la ubicación, si es necesario, y toque **Aceptar** para confirmar.

### Cómo abrir una página de Favoritos

- Toque  y seleccione **Favoritos**.
- Toque el Favorito que desea abrir.

- También puede tocar y mantener para mostrar la pantalla de opciones, luego tocar **Abrir o Abrir en una pestaña nueva**.

## Cómo editar un Favorito

- Toque  y seleccione **Favoritos**.
- Pulse prolongadamente el Favorito que desea editar.
- Toque **Editar favorito** e ingrese sus cambios.
- Al finalizar, toque **Aceptar** para confirmar.

Mantenga pulsado un favorito de la lista de favoritos para ver las siguientes opciones adicionales:

- **Añadir atajo a Inicio** Para añadir un atajo a la pantalla de Inicio.
- **Compartir link** Para compartir el Favorito.
- **Copiar URL del link** Para copiar el link del Favorito.
- **Borrar Favoritos** Para eliminar un Favorito.
- **Establecer como página de Inicio** Para establecer esta página como página de Inicio.

## 7.2.3 Ajustes

Existen una serie de ajustes disponibles. Para acceder a los ajustes del navegador, toque  en la pantalla del navegador y seleccione **Ajustes**.

### GENERAL



- **Configurar motor de búsqueda** Toque aquí para establecer su motor de búsqueda.
  - **Formularios** Toque el interruptor para completar formularios con un solo toque.
  - **Texto para autocompletar** Toque para establecer texto para autocompletar en los formularios web.
- ### AVANZADOS

- **Privacidad y seguridad**  
Toque aquí para actualizar los ajustes relacionados con la privacidad y la seguridad, como por ejemplo si desea recordar sus contraseñas, activar el modo “No quiero ser rastreado” o los permisos de aplicaciones.
- **Accesibilidad**  
Toque aquí para cambiar el tamaño de la pantalla de texto o controlar el zoom de una página web.
- **Contenido de la página**  
Toque aquí para activar o desactivar **Bloquear ventanas emergentes**, **Habilitar JavaScript**, etc.
- **Restablecer valores predeter.**  
Toque aquí para restablecer los ajustes predeterminados del navegador.

### 7.3 Conexión a dispositivos Bluetooth ...

Bluetooth es una tecnología de comunicación inalámbrica de corto alcance que le permite intercambiar datos o conectarse con otros dispositivos Bluetooth para varios usos.

#### Cómo activar el Bluetooth

- Toque  en la pantalla de Inicio para acceder a los ajustes.
  - Toque **Bluetooth**.
  - Toque el botón  para habilitar el Bluetooth; se mostrarán los dispositivos detectados.
- Para que resulte más fácil reconocer su dispositivo, puede cambiarle el nombre que ven los demás.

- Toque  y seleccione **Renombrar este dispositivo**.
- Introduzca un nombre y toque **CAMBIAR EL NOMBRE** para confirmar.

#### Para sincronizar o conectar el dispositivo con un dispositivo Bluetooth

Para poder intercambiar datos con otro dispositivo, debe

activar Bluetooth y sincronizar el dispositivo con el dispositivo Bluetooth con el que desee realizar el intercambio.

- Activar **Bluetooth**.
- Toque **Dispositivos disponibles**.
- Toque el dispositivo Bluetooth de la lista con el que desee sincronizarse.
- Aparecerá un cuadro de diálogo, toque **SINCRONIZAR** para confirmar.
- Si se realiza correctamente la sincronización, el dispositivo se conectará al dispositivo.

#### Para desconectar o desincronizar el teléfono de un dispositivo Bluetooth

- Toque el ícono **Ajustes**  que hay junto al dispositivo con el cual desea cancelar la sincronización.
- Toque **OLVIDAR** para confirmar.

### 7.4 Conexión a una computadora .....

Con un cable USB, puede transferir archivos multimedia y otros archivos entre la tarjeta microSD/almacenamiento interno y la computadora.

#### Para conectar o desconectar el dispositivo de la computadora:

- Utilice el cable USB que se entrega con el dispositivo para conectarlo a un puerto USB de su computadora. Aparecerá una notificación para indicar que el cable USB está conectado.

#### Para desconectar (de almacenamiento masivo)

- Desmonte la tarjeta microSD de su computadora.
- Para buscar datos transferidos o descargados en el almacenamiento interno, toque **Gestión de archivos**. Todos los datos que ha descargado están guardados en **Gestión de archivos** y desde aquí podrá ver archivos multimedia (videos, fotos, música, etc.), cambiar el nombre de los archivos,

instalar aplicaciones en el teléfono, etc.

### Para formatear una tarjeta microSD



- Toque  en la pantalla de Inicio para acceder a los ajustes.
- Toque **Almacenamiento**.
- Toque Eliminar tarjeta SD. Una ventana emergente le avisará de que al formatear la tarjeta microSD se eliminará su contenido; toque **Borrar tarjeta SD**.

## 7.5 Compartir la conexión de datos

### móviles del dispositivo .....

Puede compartir la conexión de datos móviles de su dispositivo con otros dispositivos a través de AT&T AllAccess convirtiendo su dispositivo en un punto de acceso Wi-Fi portátil.

### Compartir la conexión de datos de su dispositivo como punto de acceso.

- Toque  en la pantalla de Inicio.
- Toque el icono AT&T AllAccess .
- Toque el interruptor de activado/desactivado para activar/desactivar el punto de acceso móvil del dispositivo.
- Siga las indicaciones de su dispositivo para compartir la conexión a Internet del dispositivo con otros dispositivos.

## 7.6 Conexión a redes privadas virtuales .

Las redes privadas virtuales (VPN) permiten conectarse a los recursos de una red local protegida desde el exterior. Las empresas, escuelas y otras instituciones suelen utilizar VPN para que sus usuarios puedan acceder a recursos de redes locales cuando no estén dentro de la red o cuando estén conectados a una red inalámbrica.

### Para añadir una VPN

- Toque  en la pantalla de Inicio para acceder a los ajustes.

- Toque **Más>VPN** y toque .

En la pantalla que se abrirá, siga las instrucciones del administrador de red para configurar cada componente de las opciones de VPN.

- Toque **Guardar**.

Se añadirá la VPN a la lista de la pantalla Configuración de red VPN.



Antes de añadir una VPN, debe establecer un patrón de bloqueo de pantalla, un código PIN o una contraseña para el dispositivo.

### Para conectarse o desconectarse a una VPN

Para conectarse a una VPN:

- Toque  en la pantalla de Inicio para acceder a los ajustes.
- Toque **Más\VPN**.
- Las VPN añadidas aparecerán en la lista; toque aquella a la que desee conectarse.
- En el cuadro de diálogo que se abrirá, ingrese las credenciales solicitadas y, a continuación, toque **Conectar**.

Para desconectar:

- Abra el panel de Notificaciones y toque la notificación resultante para la desconexión VPN.

### Para editar o suprimir una VPN

Para editar una VPN:

- Toque  en la pantalla de Inicio para acceder a los ajustes.
- Toque **Más\VPN**.
- Las VPN añadidas aparecerán en la lista; toque y mantenga presionada la que desee editar.
- Toque **Editar perfil**.
- **Cuando haya finalizado toque Guardar.**

Para borrar:

- Pulse prolongadamente la VPN que desee eliminar y, en el cuadro de diálogo que se abre, toque **Eliminar perfil**.

## 8 Aplicaciones multimedia.....



### 8.1 Cámara .....

Su dispositivo está equipado con una cámara para sacar fotos y grabar videos.

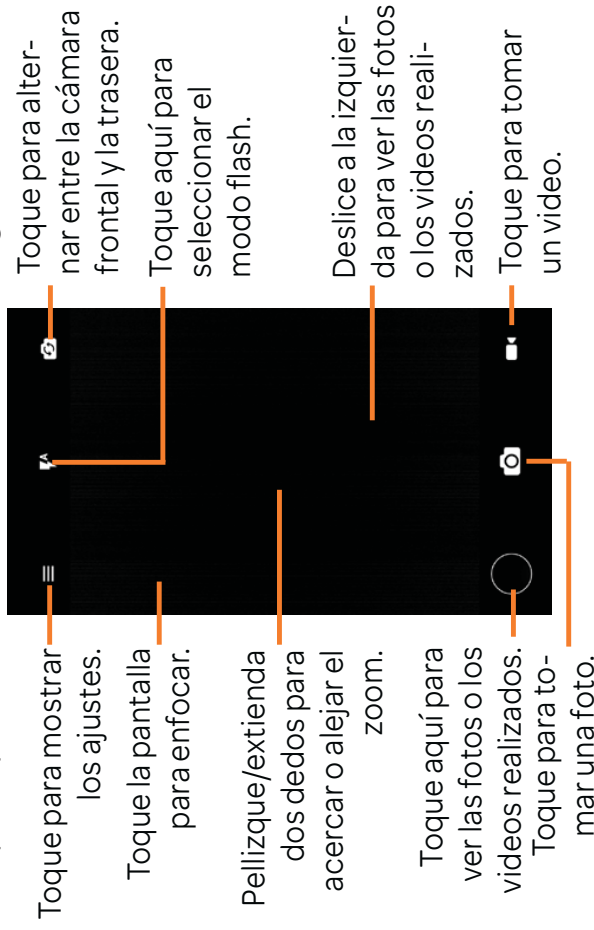

Antes de usar la cámara, asegúrese de quitar el protector de la lente para que no afecte a la calidad de la imagen.



#### Para tomar una foto

La pantalla hace las veces de visor. En el modo de cámara, enfoque el objeto o el paisaje en el visor, toque  para realizar la foto, que se guardará automáticamente.

#### Para grabar un video

En el modo de video, enfoque el objeto o el paisaje en el visor y toque  para empezar a grabar. Toque  para detener la grabación. Se guardará automáticamente el video.

#### 8.1.1 Ajustes en modo de enfoque

Antes de sacar una foto o grabar un video, toque el icono 

para elegir modo de cámara o toque  para configurar una serie de ajustes en el modo de encuadre.

#### Modo de disparo de la cámara trasera

- **Modo automático** Modo automático activado.
- **HDR** Toque **HDR** en la parte superior de la pantalla para activar la función HDR (rango dinámico amplio). Las fotos HDR permiten reflejar mejor los efectos visuales que la gente tiene sobre el entorno real, sintetizando las imágenes en tiempos de exposición distintos.
- **Escáner** Toque aquí para escanear un código QR.

#### Ajustes

##### Foto

- **Tamaño** Toque aquí para seleccionar el tamaño de la imagen.
- **Cuenta atrás** Toque aquí para ajustar el temporizador de la cámara.
- **Etiquetado de GPS** Toque aquí para activar o desactivar el etiquetado de GPS al tomar una fotografía.
- **Sonido del disparador** Toque el interruptor para activar/desactivar el sonido del disparador al realizar una fotografía.

- **Red de suministro**

Toque el interruptor para activar/desactivar la vista de cuadrícula. Divide la pantalla en partes iguales y ayuda a realizar mejores fotografías, simplificando la alineación de elementos de composición como el horizonte o los edificios en la cuadrícula.

- **Exposición**  
Toque aquí para establecer el valor de exposición.

## Video

- **Calidad de video**  
Toque para seleccionar la salida y la definición del barrido progresivo de video.
- **Grabadora de sonido**  
Toque el interruptor para activar/desactivar la grabación de videos con sonido.
- **Almacenamiento**  
Puede elegir la ubicación de almacenaje de fotografías y videos.

También puede restablecer los ajustes de fábrica de la cámara predeterminados tocando el botón rojo del extremo inferior de la pantalla.

## 8.2 Galería .....



La galería sirve de reproductor multimedia para ver fotos y reproducir videos. También ofrece una serie de operaciones avanzadas para las fotos y los videos.

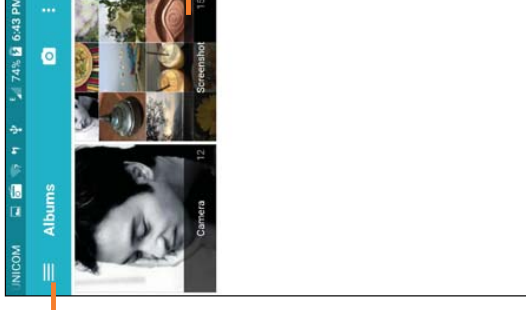

Toque para seleccionar categorías: Carrete, Álbumes, Ubicación, Videos, Duración, Videos.

Toque el álbum para abrirlo.

### Para ver una foto o reproducir un video

Las fotos y los videos se visualizan en álbumes en la galería.

- Toque un álbum; todas las imágenes o los videos quedarán repartidos por la pantalla.
- Toque la foto o el video directamente para verla o reproducirlo.
- Deslice a la izquierda o a la derecha para ver los videos y las imágenes siguientes o anteriores.

### Trabajo con fotos

Puede trabajar con imágenes editándolas, compartiéndolas con amigos, etc.

## 9 Otros .....

### 9.1 Radio .....



Su dispositivo está equipado con una radio<sup>(1)</sup>. Puede utilizar el teléfono como una radio convencional y guardar las emisoras, o con información visual paralela sobre el programa de radio en la pantalla cuando sintoniza emisoras que ofrecen el servicio Visual Radio.

Para acceder a esta función, toque el icono Aplicaciones en la pantalla de Inicio y, a continuación, toque **Radio**.





Para utilizar la radio debe tener conectados los auriculares, que sirven de antena conectada al dispositivo.



- 1 Toque aquí para compartir la imagen.
- 2 Toque aquí para editar la foto.
- 3 Toque aquí para mostrar más ajustes.

#### Funcionamiento en lotes

La Galería ofrece una función de selección múltiple para trabajar con fotos o videos en lotes.

Abra la ventana principal de la Galería o un álbum, toque  y seleccione **Seleccionar álbum** o **Seleccionar elemento** para activar el modo de funcionamiento en lotes (también puede tocar y mantener un álbum o una imagen). A continuación, toque los álbumes o las imágenes con los que desee trabajar. Toque el icono  para eliminar los seleccionados. Toque  para compartir los seleccionados.

Toque aquí para acceder a la lista de emisoras guardadas.

Toque aquí para añadir la emisora actual a Favoritos.

Arrastre para cambiar la frecuencia actual.

Toque aquí para aumentar 0.1MHz.

Pulse prolongadamente para buscar e ir al canal de mayor frecuencia más cercano. Toque aquí para pasar a la siguiente emisora guardada.

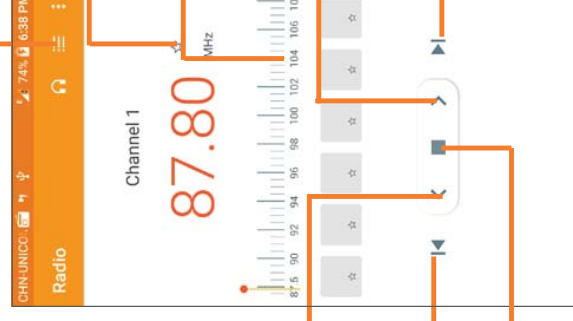

Toque aquí para reducir 0.1MHz.

Pulse prolongadamente para buscar e ir al canal de menor frecuencia más cercano.

Toque aquí para pasar a la anterior emisora guardada.

Toque para reproducir/detener.

<sup>(1)</sup> La calidad de la radio depende de la cobertura de la emisora en el área en que se encuentre.

## 9.2 Calculadora .....



La Calculadora permite resolver varios problemas matemáticos.

Para acceder a esta función, toque  de la pantalla Inicio y luego toque .

Ingrese un número, seleccione la operación aritmética que desee realizar, ingrese el segundo número y pulse “=” para mostrar el resultado. Toque **DEL** para borrar los dígitos de uno en uno y toque y mantenga **DEL** para borrarlos todos a la vez. Toque **CLR** para borrar los resultados.

## 9.3 Gestión de archivos .....



Para acceder a esta función, toque  de la pantalla Inicio y luego toque .

La opción **Gestión de archivos** funciona con la tarjeta SD externa y el almacenamiento interno.

La opción **Gestión de archivos** muestra todos los datos almacenados en la tarjeta microSD y en el almacenamiento interno, incluidas las aplicaciones, los archivos multimedia, los videos, las imágenes o los archivos de audio capturados, así como otros datos transferidos mediante Bluetooth, el cable USB, etc.

Cuando descargue una aplicación de una PC a la tarjeta microSD, podrá buscarla en Gestión de archivos y tocarla para instalarla en el dispositivo.

El gestor de archivos permite realizar las siguientes operaciones habituales de forma realmente eficaz: crear carpetas y (sub)carpetas, abrir carpetas y archivos, visualizar, cambiar el nombre, copiar, eliminar, reproducir, compartir, etc.

## 9.4 Búsqueda por voz.....



Para acceder a esta función, toque  de la pantalla Inicio y luego toque .

La búsqueda por voz se puede utilizar para localizar información de las aplicaciones, el dispositivo o la red; también se puede utilizar para iniciar una función mediante la voz.

## 9.5 Grabador de sonido .....



Para grabar voz, toque  en la pantalla de Inicio y luego toque **Grabador de sonido**.

El **Grabador de sonido** permite grabar voz y sonidos durante segundos u horas.

## 9.6 Otras aplicaciones (1) .....

Las aplicaciones citadas anteriormente en esta sección están preinstaladas en el dispositivo. Para leer una introducción breve de las aplicaciones de terceros preinstaladas, consulte el folleto que se proporciona con el dispositivo. También puede descargar miles de aplicaciones de terceros visitando Google Play Store con el dispositivo.

<sup>(1)</sup> La disponibilidad de las aplicaciones depende del país y del operador.

## 10 Aplicaciones de Google.....

Las aplicaciones de Google están preinstaladas en su teléfono para mejorar la eficiencia del trabajo y ayudarle a disfrutar de la vida.

Este instructivo introduce brevemente las aplicaciones. Para instrucciones detalladas y guías de usuario, consulte las páginas web relacionadas en la introducción proporcionada por las aplicaciones.

Se recomienda que se registre con una cuenta de Google para disfrutar de todas las funciones.

### 10.1 Chrome

Un navegador web con el que navegar por Internet.

Mediante su cuenta de Google, puede sincronizar sus marcadores, historial de navegación y ajustes con todos los dispositivos con el navegador instalado.

### 10.2 Gmail

Como servicio de correo electrónico basado en web de Google, Gmail se configura la primera vez que se configura el teléfono. Con esta aplicación podrá recibir y enviar correos electrónicos, ordenarlos por etiquetas y archivarlos, entre otras opciones. Se pueden sincronizar automáticamente los correos electrónicos con su cuenta de Gmail.

### 10.3 Google Maps

Google Maps ofrece imágenes por satélite, planos urbanos, vistas panorámicas de 360° de las calles, información del tráfico en tiempo real y planificación de rutas para desplazarse a pie, en coche o en transporte público. Utilizando esta aplicación, puede obtener su propia ubicación, buscar un lugar y obtener sugerencias de rutas para sus desplazamientos.

### 10.4 YouTube

YouTube es una aplicación de uso compartido de videos

que permite a los usuarios cargar, ver y compartir videos. Los contenidos disponibles incluyen videoclips, clips de TV, videos musicales y otros contenidos como video blogging, cortos originales y videos educativos. Su función streaming permite comenzar a mirar videos casi al mismo tiempo en que empiezan a descargarse de Internet.

### 10.5 Play Store

Sirve como origen oficial de aplicaciones para el sistema operativo Android, donde los usuarios pueden buscar y descargar juegos y aplicaciones. Hay aplicaciones gratuitas y de pago.

En la Play Store, se puede buscar la aplicación deseada, descargarla y seguir las instrucciones de instalación para instalarla. También se puede desinstalar una aplicación, actualizar una aplicación o gestionar las descargas.

### 10.6 Drive

Un servicio de almacenamiento y sincronización de archivos creado por Google, que permite a los usuarios almacenar archivos en la nube, además de compartir y editar archivos.

Los archivos del Drive están bien mantenidos y se puede acceder a ellos desde cualquier dispositivo iniciando sesión en la cuenta de Google. Los archivos o las carpetas se pueden compartir de forma privada con usuarios concretos que tengan una cuenta de Google.

### 10.7 Play Music

Un servicio de streaming de música en línea de Google.

Puede cargar y escuchar gratuitamente una amplia selección de canciones. Además de ofrecer streaming musical para dispositivos conectados a Internet, la aplicación Google Play Music permite almacenar y escuchar música sin conexión. Las canciones adquiridas a través de Play Music se añaden automáticamente a la cuenta del usuario.



## 10.8 Play Movies & TV

Se puede ver televisión y películas en línea a través de Google Play Movies & TV. También se pueden descargar programas de TV y películas para verlos sin conexión. Algunos contenidos sólo están disponibles para alquilar o compra.

## 10.9 Hangouts

Google Hangouts es una plataforma de comunicación desarrollada por Google que incluye mensajes instantáneos, chat de video, SMS y atributos VOIP. Añada a un amigo y empiece a chatear. Todos los amigos añadidos vía Google Hangouts desde Internet o el dispositivo aparecerán en la lista de amigos.

## 11 Ajustes .....



Para acceder a esta función, toque en la pantalla de Inicio, luego toque el icono **Ajustes**.

### 11.1 Conexiones inalámbricas y redes .....

#### 11.1.1 Wi-Fi

Las conexiones Wi-Fi permiten navegar por Internet sin utilizar la tarjeta SIM cuando se encuentre en la cobertura de una red inalámbrica. Lo único que tiene que hacer es entrar en la pantalla **Wi-Fi** y configurar un punto de acceso para conectar el dispositivo a la red inalámbrica.

Para obtener instrucciones detalladas sobre el uso de Wi-Fi, consulte la sección **“6.1.2 Wi-Fi”**.

#### 11.1.2 Bluetooth

Bluetooth permite al dispositivo intercambiar datos (videos, imágenes, música, etc.) en distancias cortas con otro dispositivo compatible con Bluetooth (dispositivo, computadora, impresora, auriculares, kit de vehículo, etc.).

Para obtener más información sobre Bluetooth, consulte la sección **“6.3 Conexión a dispositivos Bluetooth.”**.

#### 11.1.3 Uso de datos

Toque el interruptor para activar el **Establecimiento de límite de datos móviles**; entonces puede arrastrar la línea de límite y la línea de aviso según su limitación. Su conexión de datos móviles se desactivará cuando se alcance el límite especificado. También puede elegir un ciclo de uso de datos para ver las estadísticas y las aplicaciones relacionadas de los datos que utiliza el dispositivo.



El dispositivo mide el uso de datos, aunque su operador puede realizar un conteo distinto. Es recomendable

utilizar un límite conservador.

#### 11.1.4 Redes móviles

##### Datos móviles

Toque para activar datos móviles como el correo electrónico, la navegación web y notificaciones emergentes en la red del celular.

##### Datos en roaming internacional

Si no necesita transmitir datos por medio de otras redes móviles, deshabilite el **Datos en roaming** y evitará incurrir en cargos significativos por roaming.

##### Nombres de puntos de acceso

Puede seleccionar su red preferida en este menú.

##### Operadores de red

Puede seleccionar un operador de red.

#### 11.1.5 Más... \Modo vuelo

Toque el interruptor  para activar el **Modo vuelo**, que deshabilita simultáneamente todas las conexiones inalámbricas, incluidas Wi-Fi y Bluetooth, entre otras.

#### 11.1.6 Más... \Anclaje de red y Zona Wi-Fi.

Esta función permite compartir la conexión de datos de su teléfono móvil a través de USB o como un punto de acceso de zona Wi-Fi (consulte “6.5 Compartir la conexión de datos móviles del teléfono”).

#### 11.1.7 Más... \VPN

Una red privada virtual móvil (VPN móvil o mVPN) permite a los dispositivos móviles acceder a recursos de redes y

aplicaciones de software en su red doméstica, cuando se conectan mediante otras redes inalámbricas o con cables. Las VPN móviles se utilizan en entornos en los que los usuarios necesitan mantener sesiones de aplicaciones abiertas en todo momento, durante toda la jornada de trabajo, cuando se conectan mediante varias redes inalámbricas, cuando pierden temporalmente la cobertura o cuando suspenden y reinician los dispositivos para ahorrar batería. Una VPN convencional no admite este tipo de eventos porque se interrumpe el túnel de red, lo que provoca que las aplicaciones se desconecten, que se agote el tiempo de espera, que se produzcan errores o incluso que el propio dispositivo informático se colapse.

Para obtener más información acerca de VPN, consulte “6.6 Conexión a redes privadas virtuales”.

#### 11.1.8 Más... \Alertas de emergencia

##### Alertas de emergencia

- **Presidencial:** siempre se muestran las alertas presidenciales.
- **Mostrar alertas extremas:** marque la casilla de verificación para mostrar alertas de amenazas extremas para la vida o la propiedad.
- **Mostrar amenazas graves:** marque la casilla de verificación para mostrar alertas de amenazas graves para la vida o la propiedad.
- **Mostrar alertas ámbar:** marque la casilla de verificación para mostrar anuncios de emergencia de secuestros de menores.
- **Idioma Español:** toque para habilitar que se muestre información para usuarios de idioma español.
- **Vibrar:** marque la casilla de verificación para activar que vibre al notificar una alerta.

## 11.2 Dispositivo .....

### 11.2.1 Gestos

Los gestos siguientes se pueden utilizar para operaciones rápidas:

- **Voltear para silenciar** Toque el interruptor para activarlo/desactivarlo. Cuando esta función está activada, los tonos de las llamadas entrantes se silenciarán girando el teléfono.
- **Girar para activar** Toque el interruptor para activarlo/desactivarlo; puede tocar para elegir repetición o apagar la alarma girando el teléfono.

### 11.2.2 Sonido y notificación

Toque para ajustar los tonos de llamadas, música, notificaciones y otros ajustes de audio.

- **Sonido** Establezca el volumen de multimedia, tonos y alarmas.
- **Modo auriculares** Marque esta casilla de verificación para habilitar el modo auriculares. Los tonos solo se oirán por los auriculares si están conectados.
- **Vibrar para llamadas** Toque el interruptor para activar la vibración para llamadas entrantes.
- **No molestar** Toque para permitir alarmas, recordatorios, llamadas, etc. cuando está activado el modo No molestar.
- **Tono** Toque aquí para definir el tono de las llamadas entrantes.

- **Tono de notificación predeterminado** Toque aquí para definir el sonido predeterminado de las notificaciones.
  - **Silenciar tono de encendido y apagado** Toque aquí para habilitar o deshabilitar el encendido y apagado del tono de llamada.
  - **Otros sonidos** Toque aquí para establecer los tonos de teclado, los sonidos del bloqueo de pantalla, sonidos al tocar y vibrar al tocar.
  - **Cuando el dispositivo esté bloqueado** Puede configurar si desea mostrar todo el contenido de las notificaciones o no mostrar las notificaciones en absoluto cuando el dispositivo esté bloqueado.
  - **Notificaciones de aplicación** Toque aquí para establecer el bloqueo y la prioridad de las notificaciones de las aplicaciones.
  - **Acceso a notificación** Toque aquí para ver los lectores de notificaciones.
- ### 11.2.3 Pantalla
- **Nivel de brillo** Toque aquí para ajustar el brillo de la pantalla.
  - **Brillo adaptado** Toque para activar la optimización del nivel de brillo para la iluminación disponible.
  - **Fondo de pantalla** Toque aquí para fijar el fondo de pantalla.
  - **Tiempo de espera** Toque aquí para ajustar el tiempo de espera de la pantalla.

- **Protector de Pantalla** Toque para configurar qué se visualiza y cómo cuando el teléfono está bloqueado y en suspensión.
- **Tamaño de la letra** Toque aquí para establecer el tamaño de la letra.
- **Cuando se gire el dispositivo** Toque para establecer los contenidos del teléfono en vista horizontal o de retrato cuando se hace girar el teléfono.

### 11.2.4 Bloquear pantalla

#### FUNC

Toque aquí para personalizar los atajos de aplicaciones que aparecen en la pantalla de bloqueo.

#### Bloqueo de pantalla

Toque aquí para establecer el método de desbloqueo de la pantalla. Por ejemplo, puede desbloquear el teléfono deslizando la pantalla, ingresando una contraseña, dibujando un patrón, etc.

#### Hacer visible los patrones

Toque el interruptor para habilitar Mostrar el patrón al desbloquear la pantalla.

#### Bloquear automáticamente

Toque aquí para seleccionar el tiempo que transcurre hasta que se bloquea el teléfono una vez que se desactiva la pantalla.

#### Bloquear con botón de Encendido

Toque el interruptor para habilitar o deshabilitar el bloqueo de la pantalla al pulsar el botón de Encendido.

#### Información del propietario

Toque aquí para ingresar la información del propietario que se mostrará en la pantalla bloqueada.

### 11.2.5 Almacenamiento

Utilice estos ajustes para controlar el espacio total y el disponible en el dispositivo y en la tarjeta microSD, o para gestionar la tarjeta microSD.



Si aparece un mensaje de advertencia que dice que la memoria del dispositivo es limitada, se le pedirá que libere espacio borrando algunas aplicaciones o archivos descargados que ya no necesite, etc.

### 11.2.6 Batería

Toque una categoría en la pantalla de gestión de la batería para ver su consumo de energía.

Puede ajustar el uso de la batería configurando el brillo o el tiempo de espera de la pantalla en la Pantalla.

### 11.2.7 Aplicaciones

Toque para ver los detalles acerca de las aplicaciones instaladas en el teléfono, para gestionar su uso de datos y forzar su cierre.

En el menú **Permisos** de una aplicación, puede garantizar permisos para la aplicación, como por ejemplo permitir que la aplicación acceda a su **cámara, contactos, ubicación**, etc.

En el menú **Notificaciones**, puede configurar si desea bloquear las notificaciones de esta aplicación, ocultar los contenidos sensibles, etc.

## 11.3 Personal .....

### 11.3.1 Ubicación

#### Activado

Toque el interruptor  para habilitar el uso de la información de Wi-Fi y las redes móviles a fin de determinar su ubicación aproximada para su uso en Google Maps, cuando realiza alguna búsqueda, etc. Si selecciona esta opción, se le solicitará su consentimiento para compartir su ubicación de

forma anónima con el servicio de ubicación de Google.

## **Modo**

Toque aquí para seleccionar Alta precisión, Ahorro de batería o Solo dispositivo.

- **Alta precisión:** utilizar el GPS, el Wi-Fi y las redes móviles para determinar la ubicación.
- **Ahorro de batería:** utilizar Wi-Fi y redes móviles para la determinar la ubicación.
- **Solo dispositivo:** utiliza el GPS para determinar la ubicación.

## **Peticiones de ubicación recientes**

Esta lista muestra las solicitudes de ubicación recientes.

### **11.3.2 Seguridad**

#### **Encriptar teléfono**

Puede encriptar sus cuentas, ajustes, aplicaciones descargadas y los datos correspondientes, archivos multimedia y otros archivos al tocar Encriptar dispositivo.

#### **Contraseña para el restablecimiento de los datos de fábrica**

Toque para establecer una nueva contraseña al restablecer datos de fábrica.

#### **Contraseña para el restablecimiento de los datos del dispositivo**

Toque para establecer una nueva contraseña al restablecer datos del dispositivo.

#### **Bloquear tarjeta SIM**

Toque el interruptor **Bloquear tarjeta SIM** para bloquear la tarjeta SIM con un código PIN. Toque **Cambiar PIN de la SIM** para cambiar el código PIN.

#### **Límite de mensajes SMS**

Toque aquí para establecer una advertencia de límite de mensajes SMS con el fin de evitar que las aplicaciones envíen

mensajes SMS con demasiada frecuencia.

#### **Hacer visible las contraseñas**

Toque el interruptor para visualizar las contraseñas cuando las escriba.

#### **Administradores de dispositivo**

Toque aquí para activar o desactivar los gestores de dispositivos.

#### **Orígenes desconocidos**

Marque esta casilla de verificación para permitir la instalación de las aplicaciones obtenidas de sitios web, correo electrónico o ubicaciones distintas de Google Play Store.

Para proteger su dispositivo y sus datos personales, descargue sólo aplicaciones de orígenes fiables, como Google Play Store.

#### **Credenciales fiables**

Toque aquí para mostrar certificados CA fiables.

#### **Instalación desde el almacenamiento**

Toque aquí para instalar certificados encriptados desde Reciente, Descargas, almacenamiento del teléfono o la tarjeta SD.

#### **Borrar credenciales**

Toque aquí para eliminar todas las credenciales.

#### **Agentes de confianza**

Toque aquí para activar o desactivar agentes fiables.

#### **Anclaje de pantalla**

Cuando esta función está habilitada, siempre puede mantener una ventana visible tocando la tecla **Aplicaciones recientes** y el icono de anclaje. En este caso, el usuario no puede ir a ninguna otra ventana o abrir ninguna otra aplicación.

Para evitar anclar una ventana visible, presione prolongadamente a la vez las teclas **Atrás** y **Aplicaciones recientes**, y entonces

ingrese su contraseña de desbloqueo de pantalla o dibuje su patrón de desbloqueo.

### Aplicaciones con acceso de uso

Cuando permite el acceso a aplicaciones, esta aplicación puede ver información general sobre las aplicaciones en el dispositivo, como la frecuencia con la que las utiliza.

#### 11.3.3 Cuentas

Es posible sincronizar contactos, datos y otra información desde distintas cuentas en función de las aplicaciones instaladas en el celular.

Debe seleccionar el tipo de cuenta que va a añadir, como Google, la cuenta del trabajo, etc.

Al igual que otras configuraciones de cuenta, deberá ingresar información detallada, tal como el nombre de usuario, la contraseña, etc.

Puede eliminar una cuenta para borrarla del teléfono, así como toda la información asociada. Toque la cuenta que desea borrar, toque ; seleccione **Eliminar cuenta** y, a continuación, confirme.

En la pantalla **Cuentas**, toque  y marque la casilla de verificación **Sincronización automática de datos**. Si se activa, todos los cambios aplicados a la información del teléfono o en línea se sincronizarán automáticamente entre sí.

#### 11.3.4 Idioma y entrada de texto

Utilice los ajustes de **idioma** y **entrada** para seleccionar el idioma del texto de su dispositivo y para configurar el teclado en pantalla. También puede configurar los ajustes de entrada de voz y la velocidad del puntero.

##### Idioma

Toque aquí para seleccionar el idioma y la región que desea.

### Corrector

Marque esta casilla de verificación para permitir que el sistema muestre sugerencias de palabras.

### Diccionario personal

Toque esta opción para abrir una lista con las palabras que ha añadido al diccionario. Toque una palabra para editarla o eliminarla. Toque el botón de añadir (+) para añadir una palabra.

### Teclado actual

Toque aquí para seleccionar un método de entrada.

### Teclado de Google

Los ajustes al Teclado de Google se aplican en el teclado en pantalla que se incluye en el dispositivo. Las funciones de corrección y mayúsculas sólo afectan a la versión inglesa del teclado.

### Escribir en Google Voice

La opción de escritura Google Voice le permite ingresar texto a través de la voz. Toque la opción Google Voice para editar los ajustes.

### Entrada de voz

Toque para establecer una entrada por voz y modificar los ajustes sobre la búsqueda por voz, como el idioma, la salida de la voz, etc.

### Salida de síntesis de voz

- **Selección preferida:** toque aquí para seleccionar un motor de síntesis de voz preferido. Toque el icono de ajustes  para mostrar más opciones para cada motor.
- **Velocidad de voz:** toque aquí para abrir un cuadro de diálogo en el que seleccionar la rapidez de la voz del sintetizador.
- **Escuchar un ejemplo:** toque aquí para reproducir un ejemplo breve del sintetizador de voz con la configuración actual.
- **Estado idiomas predeterminados:** muestra el estado del

idioma predeterminado.

### **Velocidad del puntero**

Toque aquí para abrir un diálogo desde donde cambiar la velocidad del puntero; toque **Aceptar** para confirmar.

### **11.3.5 Respalda y restablecer**

#### **Respaldo de mis datos**

Marque la casilla de verificación para realizar un respaldo de seguridad de los ajustes del dispositivo y otros datos de aplicación en servidores de Google con su cuenta de Google. Si cambia de dispositivo, los ajustes y los datos de los cuales ha realizado un respaldo se restaurarán en el nuevo dispositivo la primera vez que inicie sesión en su cuenta de Google. Si marca esta opción, se respaldarán una amplia variedad de ajustes y datos, entre ellos las contraseñas Wi-Fi, Favoritos, una lista de las aplicaciones que haya instalado, las palabras que haya añadido al diccionario, así como la mayoría de los ajustes que haya configurado con la aplicación Ajustes. Si desmarca esta opción, se dejarán de realizar respaldos de la configuración y se borrarán los existentes de los servidores Google.

#### **Respalda cuenta**

Toque aquí para hacer un respaldo de seguridad de su cuenta.

#### **Restauración automática**

Marque esta casilla de verificación para restaurar los ajustes guardados u otros datos cuando vuelva a instalar una aplicación.

#### **Restablecer datos de fábrica**

El restablecimiento del dispositivo borrará todos los datos personales del almacenamiento interno del dispositivo, incluida la información sobre la cuenta de Google, todas las demás cuentas, los ajustes del sistema y las aplicaciones, y

todas las aplicaciones descargadas. Al reiniciar el dispositivo no se borran las actualizaciones de programas del sistema que haya descargado ni ningún archivo de su tarjeta microSD, como música o fotos. Si marca la casilla de verificación Conservar el contenido del almacenamiento del dispositivo antes de tocar **RESTABLECER EL TELÉFONO**, los archivos almacenados en el almacenamiento del dispositivo no se borrarán. Si restablece el dispositivo de este modo, se le pedirá que vuelva a ingresar el mismo tipo de información que la primera vez que inició Android.

Si no consigue encender su dispositivo, hay otra manera de llevar a cabo un restablecimiento de datos de fábrica, utilizando teclas de hardware. Pulse el botón de **Subir el volumen** y el botón de **Encendido** al mismo tiempo hasta que se encienda la luz de la pantalla.

#### **Restablecer el dispositivo**

Toque para borrar todos los ajustes y las preferencias del teléfono; no se borrarán datos o elementos multimedia. Toque **Aceptar** para confirmar.

## **11.4 Sistema.....**

### **11.4.1 Fecha y Hora**

Use los ajustes de Fecha y Hora para personalizar sus preferencias de visualización de la fecha y la hora.

#### **Fecha y hora automática**

Toque el interruptor  para seleccionar Usar hora proporcionada por la red.

#### **Zona horaria automática**

Toque el interruptor  para usar la zona horaria proporcionada por la red. O vuelva a tocarlo para desactivarlo; entonces podrá establecer una zona horaria manualmente en **Seleccionar zona horaria**.

## Definir fecha

Toque aquí para abrir un cuadro de diálogo en el que podrá definir de forma manual la fecha del dispositivo.

## Fijar hora

Toque aquí para abrir un cuadro de diálogo en el que podrá definir de forma manual la hora del dispositivo.

## Seleccionar zona horaria

Toque aquí para abrir un cuadro de diálogo en el que definir la zona horaria del dispositivo.

## Formato de 24 horas

Marque esta casilla de verificación para que se muestre el reloj con el formato de 24 horas.

## Seleccione formato de fecha

Toque aquí para abrir un cuadro de diálogo en el que seleccionar el formato de visualización de las fechas.

## 11.4.2 Accesibilidad

Los ajustes de Accesibilidad permiten configurar cualquier complemento de accesibilidad instalado por el usuario en el dispositivo.

### TalkBack

Toque para activar/desactivar la función Talkback.

### Acceso a interruptor

La opción Acceso a interruptor le permite controlar su dispositivo mediante combinaciones de teclas que se pueden configurar. Puede pasar a los elementos seleccionables y seleccionarlos. Toque el icono del interruptor  para activar/desactivar la función. Toque **AJUSTES** para obtener más opciones.

### Subtítulos

Toque aquí para establecer el tipo de subtítulos.

## Gestos de ampliación

Toque para encender y apagar, para activar y desactivar la función, acercar y alejar tocando tres veces la pantalla.

## Texto grande

Marque la casilla de verificación para ampliar el texto.

## Texto de alto contraste

Toque este interruptor para activar el texto de alto contraste.

## El botón de Encendido finaliza la llamada

Toque este interruptor para habilitar que el botón de Encendido finalice las llamadas.

## Girar pantalla automáticamente

Toque este interruptor para activar la rotación automática de la pantalla. El contenido de la pantalla o del teclado rotará automáticamente cuando gire su teléfono.

## Contraseña en voz alta

Toque este interruptor para que el sistema pronuncie la contraseña mientras la escribe.

## Atajo a Accesibilidad

Toque aquí para activar o desactivar la activación rápida de las funciones de accesibilidad.

## Salida de síntesis de voz

Toque aquí para actualizar los ajustes de salida de síntesis de voz, como la velocidad de voz.

## Tiempo de espera al tocar y mantener presionado

Toque aquí para ajustar la duración del tiempo de espera al tocar y mantener presionado. Esta función permite al teléfono diferenciar entre tocar y tocar y mantener pulsado, de cara a evitar acciones incorrectas.

## Inversión del color

Toque el interruptor para activar o desactivar la inversión del color.



## Corrección del color

Toque aquí para activar o desactivar la corrección del color.

### 11.4.3 Normativas y seguridad

Toque para ver las normativas y la información de seguridad, como IMEI, referencia CU, ID de declaración Bluetooth, etc.

### 11.4.4 Actualizaciones de software de AT&T

Toque aquí para buscar actualizaciones del sistema.

### 11.4.5 Acerca del teléfono

Contiene información variada, desde estado, información legal, número de modelo, versión de Android, nivel de lote de seguridad de Android, versión de banda base, versión de kernel o número de compilación hasta lo siguiente:

#### Estado

Esto contiene el estado de la batería, el nivel de la batería, el número del dispositivo, la red, la intensidad de la señal, etc.

#### Información legal

Toque esta opción para ver la información legal.

## 12 Actualización de software

Para acceder a Actualización de software, abra **Ajustes>Sistema>Actualizaciones de software AT&T** . Toque **Buscar actualizaciones** y el dispositivo buscará el software más reciente. La actualización de software requiere redes Wi-Fi. Si hay una actualización de software disponible pero no tiene conexión Wi-Fi, toque **CONTINUAR** para conectarse a la red Wi-Fi; el software se descargará automáticamente cuando haya conexión Wi-Fi. También puede encontrar una notificación de Actualización de software de AT&T disponible en el panel de notificaciones cuando haya una actualización disponible para su dispositivo.

## 13 Accesorios.....

### Accesorios incluidos

1. Cargador
2. Cable USB



Utilice el dispositivo únicamente con el cargador y los accesorios que se proporcionan en la caja del producto.

## 14 Solución de problemas .....

Antes de comunicarse con el centro de servicio, le recomendamos que consulte las instrucciones siguientes:

- Para optimizar la batería, es recomendable cargarla completamente (□).
- No almacene grandes cantidades de datos en su dispositivo ya que esto puede afectar a su funcionamiento.
- Utilice **Restablecer datos de fábrica** y la herramienta de actualización para formatear el dispositivo o actualizar el software. TODOS los datos del dispositivo del usuario (contactos, fotos, mensajes, archivos y aplicaciones descargadas) se perderán definitivamente. Es muy recomendable que realice un respaldo de seguridad de los datos del dispositivo y del perfil a través del Android Manager antes de formatear o actualizar.

### **Mi dispositivo no se enciende o está bloqueado**

- Cuando el dispositivo no pueda encenderse, cárguelo al menos durante 20 minutos para asegurar que haya un mínimo de energía. Luego intente encenderlo de nuevo.
- Si el dispositivo entra en un bucle infinito durante la animación y no se puede acceder a la interfaz de usuario, pulse prolongadamente a la vez el botón de **Encendido** y el botón de subir el **volumen** para entrar en el Modo seguro. Esto eliminará cualquier anomalía en el arranque del sistema operativo causada por aplicaciones de terceros.
- Si ningún método es efectivo, apague el dispositivo pulsando a la vez el botón de **Encendido** y el botón de subir el volumen.

### **Mi dispositivo está inactivo desde hace unos minutos**

- Reinicie el dispositivo manteniendo pulsado el botón de **Encendido**.
- Mantenga pulsado el botón de **Encendido** durante 8 segundos para apagar el teléfono.
- Mantenga pulsado el botón de **Encendido** durante 10 segundos o más para reiniciar.

### **Mi dispositivo se apaga solo**

- Compruebe que la pantalla esté bloqueada mientras no esté usando el dispositivo y asegúrese de que el botón de **Encendido** no se haya tocado por error con la pantalla desbloqueada.
- Compruebe el nivel de carga de la batería.

### **Mi dispositivo no se carga correctamente**

- Asegúrese de que la batería no esté completamente descargada; si permanece descargada durante mucho tiempo, podría tardar hasta 20 minutos en mostrarse el indicador de carga de batería en la pantalla.
- Compruebe que la carga se efectúa en condiciones normales (0°C a 40°C).
- Compruebe la compatibilidad de entrada de voltaje en el extranjero.

### **Mi dispositivo no se conecta a ninguna red o aparece "Sin servicio"**

- Intente ver si su teléfono móvil capta alguna red en otra ubicación.
- Verifique la cobertura de red con su operador.
- Verifique la validez de su tarjeta SIM con su operador.
- Intente seleccionar manualmente la(s) red(es) disponible(s).
- Inténtelo nuevamente más tarde por si la red estuviese sobrecargada.

### **Mi dispositivo no puede conectarse a Internet**

- Compruebe que el servicio de acceso a Internet de la SIM esté disponible.
- Compruebe los ajustes de conexión a Internet de su dispositivo.
- Asegúrese de que se encuentre en un lugar con cobertura de red.
- Intente conectarse más tarde o desde otra ubicación.

### **Tarjeta SIM no válida**

- Asegúrese de que la tarjeta SIM se ha insertado

correctamente (véase "1.2.1 Puesta en servicio").

- Compruebe que el chip de su tarjeta SIM no esté dañado o rayado.
- Asegúrese de que el servicio de la tarjeta SIM esté disponible.
- No encuentre mis contactos**
- Compruebe que la tarjeta SIM no esté dañada.
- Compruebe que la tarjeta SIM esté insertada correctamente.
- Importe al dispositivo todos los contactos almacenados en la tarjeta SIM.

### **No puedo utilizar las funciones descritas en el instructivo**

- Verifique la disponibilidad de este servicio según su plan con su operador.

### **No puedo agregar un contacto**

- Compruebe que su tarjeta SIM no está llena, elimine contactos o guarde contactos en las agendas del dispositivo (profesional o personal).

### **PIN de la tarjeta SIM bloqueado**

- Comuníquese con el operador para obtener el código PUK de desbloqueo.

### **No puedo conectar el dispositivo a mi computadora**

- Instale Smart suite.
- Compruebe que el controlador USB esté correctamente instalado.
- Abra el panel de notificaciones para comprobar si Smart suite se ha activado.
- Compruebe que ha marcado la casilla de verificación de depuración USB.
- Para acceder a esta función, toque **Ajustes\Sobre el teléfono**, luego toque **Número de compilación** 7 veces. Ahora puede tocar **Ajustes>Opciones del desarrollador\Depuración USB**.
- Compruebe que el equipo cumple los requisitos para poder

instalar Smart suite.

- Asegúrese de que esté utilizando el cable adecuado de la caja.
- No puedo descargar archivos nuevos**
- Asegúrese de que haya memoria suficiente en el dispositivo para la descarga.
- Compruebe el estado de su suscripción con su operador.

### **El dispositivo no puede ser detectado por otros vía Bluetooth**

- Asegúrese de que Bluetooth esté activado y de que el dispositivo esté visible para otros usuarios (consulte "6.3 Conexión a dispositivos Bluetooth").
- Asegúrese de que los dos dispositivos estén dentro del ámbito de detección del Bluetooth.

### **Cómo conseguir que dure más la batería**

- Compruebe que ha dejado cargar completamente el teléfono (2,5 horas mínimo).
- Después de una carga parcial, el nivel de carga indicado puede no ser exacto. Espere unos 20 minutos después de la desconexión del cargador para obtener una indicación exacta.
- Ajuste el brillo de la pantalla según corresponda.
- Amplíe al máximo posible el intervalo de comprobación automática del correo electrónico.
- Actualice las noticias y la información del tiempo manualmente o aumente el intervalo de comprobación automática.
- Salga de las aplicaciones que se ejecuten en segundo plano si no las va a utilizar durante un período de tiempo prolongado.
- Desactive Bluetooth, Wi-Fi o GPS cuando no los esté utilizando.

### **El dispositivo se calentará al utilizar los juegos, navegar por Internet o ejecutar otras aplicaciones complejas de forma prolongada.**

- Este calentamiento es una consecuencia normal del hecho de que la CPU está gestionando grandes volúmenes de datos. Al finalizar las acciones mencionadas anteriormente, el dispositivo recuperará su temperatura normal.

## 15 Precauciones de uso .....

Antes de utilizar su dispositivo, lea detenidamente este capítulo. El fabricante no se hará responsable de las consecuencias que resulten de un uso inadecuado del teléfono y/o no conforme a las instrucciones contenidas en este instructivo de uso.

### • SEGURIDAD EN VEHÍCULO

Dados los estudios recientes en los cuales se ha demostrado que el uso de un dispositivo al manejar constituye un factor real de riesgo, se aconseja a los conductores que no utilicen el dispositivo hasta que hayan estacionado el vehículo.

Mientras conduzca, no utilice el dispositivo ni el auricular para escuchar música o la radio. El uso de auriculares puede ser peligroso e incluso estar prohibido en algunas áreas. Al estar encendido, el dispositivo emite radiaciones que pueden interferir con los equipos electrónicos de su vehículo, como por ejemplo con los sistemas antibloqueo de las ruedas (ABS) o los airbags de seguridad. Por lo tanto:

- evite colocar el dispositivo encima del tablero o en la zona de despliegue del airbag.
- consulte con el fabricante del vehículo o con su concesionario para comprobar la correcta protección de los instrumentos de a bordo contra las radiofrecuencias de teléfono móvil.

### • CONDICIONES DE USO

Para un funcionamiento óptimo del dispositivo, es recomendable apagarlo de vez en cuando.

Desconecte el dispositivo antes de subir a un avión.

No encienda el dispositivo en hospitales, excepto en las zonas reservadas para este efecto. La utilización de este dispositivo, como la de otros equipos, puede interferir con el funcionamiento de dispositivos eléctricos, electrónicos o que utilicen radiofrecuencias.

Desconecte el dispositivo cuando esté cerca de gas o de

líquidos inflamables. Respete las reglas de utilización en los depósitos de carburante, las gasolineras, las fábricas de productos químicos y en todos los lugares donde existan riesgos de explosión.

Cuando el dispositivo esté encendido, no lo coloque nunca a menos de 15 cm de un aparato médico (marcapasos, prótesis auditiva, bomba de insulina, etc.).

No deje a los niños usar o jugar con el dispositivo ni con sus accesorios sin supervisión.

Tenga en cuenta que el dispositivo es de una sola pieza, la tapa trasera y la batería no son extraíbles. No intente desmontar el dispositivo. Si lo hace, el dispositivo perderá la garantía. Además, se podría dañar la batería y podrían provocarse fugas de sustancias que podrían producir reacciones alérgicas.

Sea siempre muy cuidadoso con su dispositivo y guárdelo en un lugar limpio y sin polvo.

No exponga el dispositivo a condiciones climáticas desfavorables (humedad, condensaciones, lluvia, infiltración de líquidos, polvo, brisa marina, etc.). Las temperaturas recomendadas por el fabricante van de -0 °C a +45 °C.

Si se excede 45 °C, la pantalla puede volverse ilegible, pero esta alteración es temporal y no repercute especial gravedad.

No intente abrir, desmontar o reparar usted mismo el dispositivo.

No deje que se le caiga el dispositivo, ni lo arroje al vacío, ni intente doblarlo.

Para evitar lesiones, no utilice el teléfono si la pantalla de vidrio está dañada, agrietada o rota.

No pinte su dispositivo.

Utilice sólo cargadores y accesorios recomendados por TCL Communication Ltd. y sus filiales, que sean compatibles con el modelo de su dispositivo. En el caso contrario, TCL Communication Ltd. y sus filiales declinan toda responsabilidad en caso de daños.

Recuerde realizar respaldos o mantener un registro por escrito de toda la información importante almacenada en el dispositivo.

Algunas personas son propensas a padecer ataques epilépticos o pérdidas de conocimiento causadas por luces brillantes. Estos pueden producirse incluso aunque la persona no los haya padecido antes. Si experimentó alguno de estos ataques o estas pérdidas de conocimiento, o si su familia presenta un historial con antecedentes de este tipo, consulte a su médico antes de activar las luces brillantes del dispositivo.

Los padres deberán supervisar el uso que realicen sus hijos de los videojuegos u otras características que implique el uso de luces brillantes en el dispositivo. Todas las personas deberán de dejar de utilizarlo y consultarán a su médico en caso de que se produzca alguno de los siguientes síntomas: convulsiones, contracciones oculares o musculares, pérdida de consciencia, movimientos involuntarios o desorientación. Para limitar las posibilidades de que se produzcan estos síntomas, tome las siguientes precauciones:

- No juegue ni utilice la característica de luces brillantes si se encuentra cansado(a) o necesita dormir.
  - Descanse un mínimo de 15 minutos por cada hora.
  - Juegue en una habitación en la que las luces se encuentren encendidas.
  - Juegue siempre a la máxima distancia posible de la pantalla.
  - Si sus manos, muñecas o brazos se cansan o se sienten doloridos durante el juego, deje de jugar y descansa durante varias horas antes de continuar jugando.
  - Si sus manos, muñecas o brazos continúan doloridos cuando juega o después de jugar, deje de jugar y acuda al médico.
- Cuando juegue en el dispositivo, es posible que sienta alguna incomodidad en las manos, los brazos, los hombros, el cuello u otras partes del cuerpo. Siga las instrucciones para evitar

problemas como tendinitis, síndrome del túnel carpiano u otros desórdenes musculares u óseos.

- PRIVACIDAD

Le recordamos que debe respetar las reglas y leyes en vigor en su país sobre la toma de fotos y la grabación de sonidos con el dispositivo. Según estas reglas y leyes, puede estar estrictamente prohibido tomar fotos y/o grabar las voces de otras personas o cualquiera de sus atributos personales, así como reproducirlos o distribuirlos, lo cual puede considerarse una invasión de la vida privada. Es responsabilidad exclusiva del usuario asegurarse de que tiene la autorización previa, si fuera necesaria, de grabar conversaciones privadas o confidenciales o de tomar fotos de otra persona. El fabricante, el distribuidor o el vendedor del dispositivo (incluso el operador) no se harán responsables de las consecuencias que resulten de una utilización inadecuada del dispositivo.

- BATERÍA

Su teléfono es un dispositivo de una sola pieza, por lo que la tapa trasera y la batería no son extraíbles.

Tenga en cuenta las siguientes precauciones:

- No intente abrir la batería (riesgos de emanaciones de sustancias químicas y quemaduras).
- No la perforo, no la desarme ni provoqué un corto circuito.
- No la tire al fuego ni a la basura, ni la exponga a temperaturas superiores a 60 °C.

Si desea deshacerse de la batería, asegúrese de que es desechada en conformidad con la legislación sobre la protección del medio ambiente en vigor. No utilice la batería para usos distintos para los que fue diseñada. Nunca utilice baterías dañadas o no recomendadas por TCL Communication Ltd. y/o sus afiliados.

No modifique ni refabrique, no intente insertar objetos extraños en la batería, sumerja o exponga al agua u otros líquidos, ni exponga a fuego, explosión u otros peligros.

Para cargar la batería, utilice únicamente un cargador que haya sido cualificado con el sistema según los requisitos de certificación de la CTIA para el cumplimiento de sistemas de batería de acuerdo con la norma IEEE 1725. El uso de una batería o un cargador no cualificados puede suponer un riesgo de fuego, explosión, fuga u otros peligros.

Deseche la batería correctamente según la regulación local.

Evite que el dispositivo o la batería se caigan. Si el dispositivo o la batería se caen, especialmente sobre una superficie dura, y sospecha que se ha producido algún daño, llévelos a un centro de servicio para que los inspeccionen.

El mal uso de la batería puede ocasionar incendio, explosión u otros peligros.

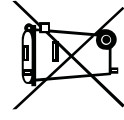

Si su dispositivo, batería o accesorios tienen este símbolo, deberá llevarlos a uno de estos puntos de recolección cuando estén fuera de uso:

■ - Centros de eliminación de residuos municipales, con contenedores especiales para este tipo de equipos.

- Contenedores en los puntos de venta.

Los productos serán reciclados para evitar que se eliminen sustancias dañinas en el medio ambiente, y sus componentes serán reutilizados.

En los países de la Unión Europea:

El acceso a los puntos de recolección es gratuito.

Todos los productos que lleven ese símbolo deberán depositarse en esos puntos.

En los países que no son miembros de la Unión Europea:

Si el país o la región cuenta con facilidades de reciclaje y recolección, estos productos no deberán tirarse en basureros ordinarios. Se deberán llevar a los puntos de recolección para que puedan ser reciclados.

En los Estados Unidos, puede saber más sobre el Programa de Reciclaje CTIA en <http://www.gowirelessgogreen.org/>

ATENCIÓN: RIESGO DE EXPLOSIÓN AL SUSTITUIR LA BATERÍA CON OTRA DE MODELO INCORRECTO. DESECHE LAS BATERÍAS USADAS SEGÚN LAS INSTRUCCIONES INDICADAS.

#### • CARGADORES

Los cargadores con alimentación de red funcionan dentro de la gama de temperaturas de 0 °C a 40 °C.

Los cargadores están diseñados para que su dispositivo cumpla las normas de seguridad para los equipos de tratamiento de la información y de oficina. También cumplen con la norma 2009/125/EC sobre ecodiseño. Debido a las diferentes características eléctricas aplicables, el cargador que ha comprado en un país puede resultar incompatible en otro país. Están diseñados sólo para este uso.

El cargador se instalará cerca del dispositivo para acceder a él fácilmente.

• Declaración de conformidad de la Comisión Federal de Comunicaciones (FCC)

Este dispositivo cumple con las normas del artículo 15 de la FCC. El funcionamiento está sujeto a las dos condiciones siguientes: (1) Este dispositivo no debe causar interferencias dañinas. (2) Este dispositivo debe aceptar cualquier interferencia recibida, incluso las que puedan causar un mal funcionamiento.

Los cambios o las modificaciones que no hayan sido expresamente aprobados por la parte responsable del cumplimiento de las normas, podría cancelar el derecho del usuario a usar el equipo.

Se ha comprobado que este dispositivo cumple con los límites de un dispositivo digital de clase B conforme a la sección 15 de las normas de la FCC. Estos límites están diseñados para ofrecer una protección razonable en contra de la interferencia dañina cuando el equipo se opera en un entorno comercial. Este equipo genera, utiliza y puede emitir energía de radiofrecuencia y, si no se instala y se utiliza según

las instrucciones, puede causar interferencias perjudiciales en las comunicaciones de radio. Sin embargo, no está garantizado que no se produzcan interferencias en una instalación en concreto. Si este equipo causara interferencias perjudiciales en la recepción de radio o televisión, lo cual puede determinarse apagando y encendiendo el equipo, se recomienda al usuario que intente corregir las interferencias con una de las medidas siguientes:

- Reorientar o reubicar la antena receptora.
- Alejar el equipo del receptor.
- Conectar el equipo a un toma de corriente en un circuito diferente al que se encuentra conectado el receptor.
- Consultar al fabricante o a un técnico electricista de radiotelevisión para obtener ayuda.

Precaución de la FCC:

Los cambios o modificaciones que no hayan sido expresamente aprobadas por la parte responsable del cumplimiento de las normas, podría cancelar el derecho del usuario a usar el equipo.

Información sobre la exposición a radiofrecuencias (SAR):

Este dispositivo está diseñado y fabricado para no sobrepasar los límites de exposición para la energía de radiofrecuencia (RF) establecidos por la Comisión Federal de Comunicaciones (FCC) del gobierno de Estados Unidos.

Durante las pruebas SAR, se configura para transmitir a su máximo nivel de potencia certificado en todas las bandas de frecuencias que se usan, y se coloca en posiciones que simulan la exposición a RF en el uso cercano al cuerpo con una separación de 0 cm. Si bien el índice SAR se determina en función del máximo nivel de potencia certificado, el nivel real de este índice durante el funcionamiento del teléfono puede encontrarse muy por debajo del valor máximo. Esto se debe a que el teléfono está diseñado para funcionar a múltiples niveles de potencia, de manera que sólo use la energía

necesaria para alcanzar la red. En general, cuanto más cerca se encuentre de la antena de una estación base inalámbrica, menor será el nivel de potencia.

La normativa de exposición para dispositivos inalámbricos utiliza una unidad de medida conocida como índice de absorción específico o SAR. El límite de SAR definido por la FCC es 1,6 W/kg.

Las pruebas de SAR han sido efectuadas en teléfonos móviles que emiten un nivel máximo de potencia en todas las bandas de frecuencias que se usan.

La FCC ha concedido una autorización de equipo para este dispositivo; todos los niveles de SAR informados se han evaluado y cumplen las directrices de exposición a radiofrecuencia de la FCC. La información del SAR de este modelo de dispositivo está archivada en la FCC y puede encontrarse en la sección Display Grant del HIPERLINK "<http://www.fcc.gov/oet/ea/fccid>" [www.fcc.gov/oet/ea/fccid](http://www.fcc.gov/oet/ea/fccid) después de buscar en:

FCC ID: 2ACCJB043

Para este dispositivo, el valor de SAR más alto informado para la utilización cerca del cuerpo es:

Valor máximo de SAR para este modelo y condiciones bajo las que fue probado	
Usado en el cuerpo	1.40 W/kg

La conformidad SAR para la utilización junto al cuerpo se basa en una distancia de separación de 0 cm entre el dispositivo y el cuerpo humano. Durante el uso, los valores SAR reales para este dispositivo suelen ser inferiores a los valores indicados anteriormente. Esto se debe a que, con el fin de cumplir con el sistema de eficacia y para minimizar las interferencias en la red, la potencia operativa del teléfono disminuye automáticamente cuando no se requiere una potencia completa. Cuanto más bajo sea la salida de potencia del

dispositivo, más bajo será su valor SAR.

Se han llevado a cabo pruebas SAR relativas al contacto del dispositivo con el cuerpo con una separación de 15 mm. Para cumplir con las directrices en materia de exposición a las radiofrecuencias cuando el dispositivo esté en contacto con el cuerpo, este debe colocarse, como mínimo, a la distancia especificada con anterioridad.

Si no utiliza un accesorio autorizado, asegúrese de que el producto que utilice no lleva metal y que sitúa el dispositivo a la distancia del cuerpo indicada con anterioridad.

Organizaciones tales como la Organización Mundial de la Salud y la FDA (US Food and Drug Administration, Organismo para el Control de Alimentos y Medicamentos de los Estados Unidos) han sugerido que aquellas personas que estén preocupadas y deseen reducir su exposición pueden utilizar un dispositivo de manos libres para mantener el dispositivo inalámbrico alejado de la cabeza y el cuerpo durante las llamadas telefónicas, o bien reducir la cantidad de tiempo que pasan delante del dispositivo.

## • LICENCIAS



El logotipo de microSD es una marca comercial.



La marca y el logotipo Bluetooth son propiedad de Bluetooth SIG y el uso de dichas marcas por parte de TCL Communication Ltd. sus filiales está permitido bajo licencia. Otras marcas y nombres comerciales pertenecen a sus respectivos propietarios.

### **Declaración de Identidad Bluetooth D029448**



El logotipo de Wi-Fi es una marca de certificación de Wi-Fi Alliance.

Google, el logotipo de Google, Android, el logotipo de Android, Google Search™, Google Maps™, Gmail™, YouTube, Google Play Store y Hangouts™ son marcas comerciales de Google Inc.

El robot de Android se reproduce o modifica a partir del trabajo creado y compartido por Google y se utiliza según los términos que se describen en la Licencia de atribución de Creative Commons 3.0 (el texto se mostrará cuando pulse **teléfono/Información legal**)<sup>(1)</sup>.

### **Compatibilidad con Audífonos**

Su teléfono móvil tiene: «Para Uso con Audífono», para ayudar a los usuarios de audífonos a encontrar teléfonos móviles que puedan ser compatibles con sus dispositivos auditivos.

Este dispositivo es compatible con HAC M4. Referencia ANSI C63.19-2011.

Para más información, visite nuestra página web <http://www.alcatelonetouch.com>

<sup>(1)</sup> Puede no estar disponible según el país.



## 16 Información general.....

- Página web: <http://www.alcatel-mobile.com>
  - Número del servicio de atención al cliente: consulte el folleto "TCL Communication Services" o visite nuestro sitio web.
- En nuestro sitio de Internet, podrá consultar nuestra sección de preguntas frecuentes (FAQ). También puede entrar en contacto con nosotros por correo electrónico para consultar cualquier duda que tenga.
- Puede descargar la versión electrónica de esta información de seguridad y garantía en inglés y en otros idiomas según disponibilidad en: <http://www.alcatel-mobile.com>.
- El dispositivo es un transceptor que opera en Wi-Fi con 2,4 GHz y 5 GHz, y Bluetooth con 2,4 GHz.

### **Dirección de la empresa:**

Flat/RM 1910-12A, Block 3, China HongKong City, 33 Canton Road, Tsimshatsui, Kowloon, Hong Kong

### **Exención de responsabilidad**

Usted puede encontrar diferencias entre la descripción en este instructivo y el funcionamiento real del dispositivo en uso, dependiendo de la versión de software de su dispositivo o de los servicios específicos de cada operador.

TCL Communication Ltd. no se responsabiliza legalmente de dichas diferencias si existieran, ni tampoco de las posibles consecuencias, cuya responsabilidad debería recaer en el operador.

Este dispositivo puede incluir materiales, incluidas aplicaciones y software en formato ejecutable o de código fuente, enviado por externos para incluirlos en este dispositivo ("Materiales de terceros").

Todos los materiales de terceros en este dispositivo se suministran "como están", sin garantía de ningún tipo, implícita o explícita, incluida la garantía implícita de comercialización y adecuación a un objetivo determinado o una aplicación de un tercero, la interoperabilidad con otros materiales o aplicaciones del comprador y la no vulneración de los derechos de autor. El

comprador se responsabiliza de que TCL Communication Ltd. cumple con todas las obligaciones de calidad correspondientes como fabricante de dispositivos móviles y dispositivos, de conformidad con los derechos de propiedad intelectual. TCL Communication Ltd. no se hará responsable de errores o fallos de funcionamiento de materiales de terceros que funcionan con este dispositivo o en interacción con cualquier otro dispositivo del comprador. Hasta donde lo permita la legislación, TCL Communication Ltd. renuncia a toda responsabilidad sobre quejas, demandas, pleitos o acciones legales, y más específicamente (pero sin limitarse a) agravios, bajo ninguna teoría de responsabilidad, que se derive del uso, por cualquier medio, o intentos de uso, de dichos materiales de terceros. Además, los presentes materiales de terceros, proporcionados gratuitamente por TCL Communication Ltd., pueden estar sujetos a actualizaciones de pago en el futuro; TCL Communication Ltd. renuncia a toda responsabilidad relacionada con dichos costos adicionales, que se derivarán exclusivamente al comprador. La disponibilidad de las aplicaciones puede variar en función del país y de los operadores en los que se utilice el dispositivo; en ningún caso, la lista de posibles aplicaciones y software proporcionada con el dispositivo se considerará responsabilidad de TCL Communication Ltd.; se considerará simple información para el comprador. Por este motivo, TCL Communication Ltd. no se hará responsable de la falta de disponibilidad de una o más de estas aplicaciones proporcionadas al comprador, ya que su disponibilidad depende del país y del operador del comprador. TCL Communication Ltd. se reserva el derecho de añadir o retirar en cualquier momento materiales de terceros de sus dispositivos sin previo aviso; en ningún caso, el comprador considerará responsable a TCL Communication Ltd. de consecuencias derivadas de dicha retirada sobre el comprador en lo relativo al uso o al intento de uso de las aplicaciones y de materiales de terceros.

### **Accesorio**

- ◆ Cargador, 5.0 V CC/1000mA
- ◆ Cable USB, micro-USB de 5 clavijas

## 17 Garantía .....

El dispositivo queda protegido por garantía frente a cualquier defecto o funcionamiento incorrecto que pueda manifestarse en condiciones de uso normales durante el período de garantía de doce (12) meses (1) a contar desde la fecha de compra que se muestra en la factura original.

Las baterías y los accesorios vendidos con el dispositivo también quedan protegidos por la garantía frente a cualquier defecto que pueda manifestarse durante los seis (6) primeros meses (1) a contar desde la fecha de compra que se muestra en la factura original.

En caso de que el dispositivo manifieste algún defecto que impida su uso normal, deberá informar de ello inmediatamente a su vendedor, a quien presentará el dispositivo junto con la factura original.

(1) El período de garantía puede variar en función del país.

(2) La duración de la batería de un dispositivo móvil recargable en cuanto a tiempo de conversación, tiempo de inactividad y vida útil total dependerá de las condiciones de uso y la configuración de la red. Puesto que las baterías se consideran suministros fungibles, las especificaciones indican que obtendrá un rendimiento óptimo para su teléfono durante los seis primeros meses a partir de la compra y, aproximadamente, para 200 recargas más.

Si el defecto queda confirmado, el dispositivo o en su caso alguna pieza de este, se reemplazará o se reparará, según resulte conveniente. El dispositivo y los accesorios reparados quedan protegidos por la garantía frente al mismo defecto durante un (1) mes. La reparación o sustitución podrá realizarse utilizando componentes reacondicionados que ofrezcan una funcionalidad equivalente.

Esta garantía no abarca los defectos que se presenten en el teléfono y/o en los accesorios debidos (entre otros) a:

Esta garantía no cubre los defectos que se presenten en el dispositivo y/o en los accesorios debidos (entre otros) a:

- 1) Inobservancia de las instrucciones de uso o instalación, o de las normas técnicas y de seguridad aplicables en la zona geográfica donde se utilice el dispositivo.
- 2) Conexión a un equipo no proporcionado o no recomendado por TCL Communication Ltd. ;
- 3) La modificación o reparación realizada por particulares no autorizados por TCL Communication Ltd., sus filiales, o el proveedor del cliente.
- 4) Modificación, ajuste o alteraciones del software o hardware realizados por particulares no autorizados por TCL Communication Ltd.

- 5) Las inclemencias meteorológicas, tormentas eléctricas, incendios, humedad, filtraciones de líquidos o alimentos, productos químicos, descarga de archivos, golpes, alta tensión, corrosión, oxidación, etc.

El dispositivo no se reparará si se han retirado o alterado etiquetas o números de serie (IMEI/SN).

No existe ninguna otra garantía expresa, ni escrita ni verbal ni implícita además de esta garantía limitada impresa o la garantía obligatoria determinada por la jurisdicción del cliente.

En ningún caso TCL Communication Ltd. o sus filiales serán responsables de daños imprevistos o consecuentes de ninguna naturaleza, entre ellos, la pérdida de operaciones o actividad comercial, en la medida en que la ley permita el descargo de responsabilidad respecto a dichos daños.

Algunos países o estados no permiten la exclusión o limitación de daños imprevistos o consecuentes, ni la limitación de la duración de las garantías implícitas, por lo que es posible que las limitaciones o exclusiones precedentes no se apliquen en su caso.

### **Reciclaje de componentes electrónicos (sólo en EE. UU.):**

Para obtener más información sobre el reciclaje de componentes electrónicos, realice uno de los pasos siguientes:

- 1) visite el sitio web del programa de reciclaje de componentes electrónicos de ALCATEL ONETOUCH en <http://www.alcatelonetouch.us/electronic-recycling-program>, o
- 2) llame al servicio de asistencia para clientes de ALCATEL ONETOUCH US al número 1-855-368-0829.