

# SUNNY

Guide d'utilisateur  
Manuale d'uso  
Guía de usuario  
Guia de utilização  
Bedienungsanleitung  
Gebruikershandleiding  
دليل سريع  
Instrukcja obsługi



# Wiko

Game changer.

USER GUIDE





# SUNNY

## User guide

---

*The contents of this manual may differ in certain respects from the description of your phone depending on its software version and your telephone operator.*

---

## CONGRATULATIONS!

You have just purchased your **WIKO SUNNY** mobile phone. This guide contains all the information needed to use the phone so that you can quickly familiarise yourself, we hope, with the world of WIKO.

### Copyright © 2016 WIKO

The information contained in this manual may not be disclosed to third parties or reproduced in any form whatsoever without the express written consent of WIKO.

### Trademarks

**WIKO** is a registered trademark of WIKO SAS.

### Disclaimer

This manual has been prepared with the utmost care and attention and is designed to guide you through the functions and features of your device. However, the

information and recommendations contained herein do not constitute a guarantee under the Applicable law. **WIKO** reserves the right to change or modify the information contained in this manual at any time.

### Limitation of Liability

All content and services accessible through this device are the exclusive property of third parties and are protected by the relevant laws (copyright, patent, licence and/or other intellectual property laws). These services are for your own personal non-commercial use. It is not permitted to use any content or services without prior written permission of the content owner. You may not copy, publish, transfer, sell, create derivative works or exploit in any manner or medium any content or services displayed through this device.

THIRD PARTY CONTENT AND SERVICES ARE PROVIDED "AS IS." WIKO DOES NOT GUARANTEE THE CONTENT OR SERVICES SO PROVIDED, EITHER EXPRESSLY OR IMPLIEDLY, FOR ANY PURPOSE WHATSOEVER. WIKO EXPRESSLY DISCLAIMS ANY WARRANTIES OF MERCHANTABILITY OR FITNESS FOR A PARTICULAR PURPOSE. WIKO DOES NOT GUARANTEE THE ACCURACY, VALIDITY, LEGALITY, OR COMPLETENESS OF ANY CONTENT OR SERVICES MADE AVAILABLE THROUGH THE DEVICE.

**WIKO** has no control over the content and services provided by third parties via networks or transmission devices. Moreover, third-party services may be terminated or interrupted any time without notice. Therefore, WIKO makes no representation or warranty whatsoever as to the availability of any third party content or service and expressly declines any responsibility for such termination or interruption.

**WIKO** cannot in any way be held responsible for the processing and/or monitoring of third party content and services accessible through this device. Any question or request relating to the content or services should be addressed directly to the respective content or service provider.

An independent third party operator provides the SIM card and the network or system (mobile or other) on which this device operates. WIKO expressly declines

any responsibility in respect of the function, availability, coverage, services, or network or system capacity (mobile or other). The responsibility of WIKO and its authorised after-sales service is limited only to the cost of repair and/or replacement of the unit during the warranty period.

WIKO IS NOT LIABLE IN THE CASE OF NEGLIGENCE, WHETHER CONTRACTUAL OR BASED ON TORT, FOR ANY DIRECT, INDIRECT, INCIDENTAL OR SPECIAL DAMAGE, LEGAL FEES, EXPENSES, OR ANY OTHER DAMAGES RESULTING FROM THE USE BY YOU OR ANY THIRD PARTY OF THE CONTENT OR SERVICES ACCESSIBLE THROUGH THIS DEVICE. SOME JURISDICTIONS MAY NOT ALLOW THE EXCLUSION OF IMPLIED WARRANTIES OR THE LIMITATION OF THE CONSUMER'S LEGAL RIGHTS, THEREFORE THIS STATEMENT MAY NOT APPLY TO YOU.



## **What's in the Box :**

1. WIKO SUNNY mobile phone
2. AC adaptor
3. Micro USB cable
4. Hands-free kit
5. User guide
6. Battery

# Getting to Know Your Phone



## ~ The buttons on your phone

Button	Function
On/Off	Press and hold the button to turn the phone on or off. Press the button lightly to lock the touch screen.
Home 	Returns to the home screen and opens Google NOW (press and hold the button).
Overview 	Opens the list of recent applications.
Return 	Returns to the previous screen. Closes the onscreen keyboard.
VOLUME +/-	Increases or decreases the call volume, the ringtone, music, games and other audio functions. Switch the ringtone to silent mode when the phone rings. Press and hold on Volume- to enable the meeting profile.



# Getting Started

## ~ Inserting the SIM cards

In order to use your telephone, you need to insert your SIM Card. The back cover of the phone is clipped on. Please unclip it using the notch on the cover, following the contour of the phone. You may insert 2 Mini SIM. Insert the SIM cards following the diagrams below.

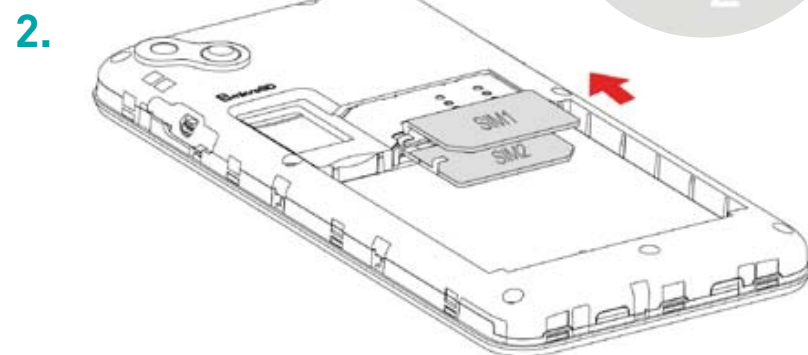
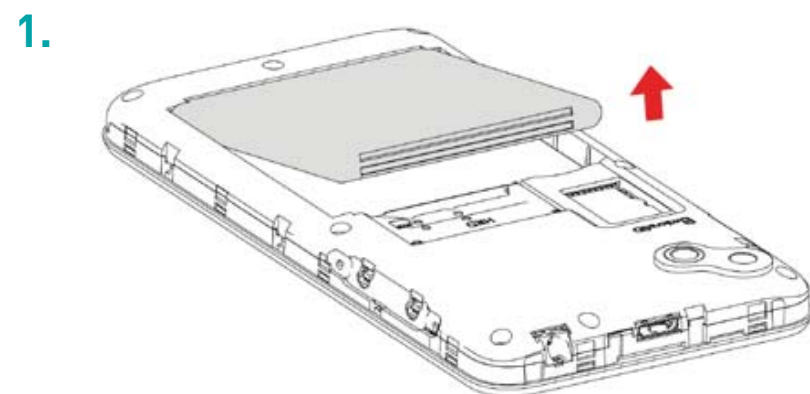

## ~ Installing Memory Card

Your phone takes a MicroSD memory card of up to 64 GB.

Insert the microSD memory card following the diagram below.

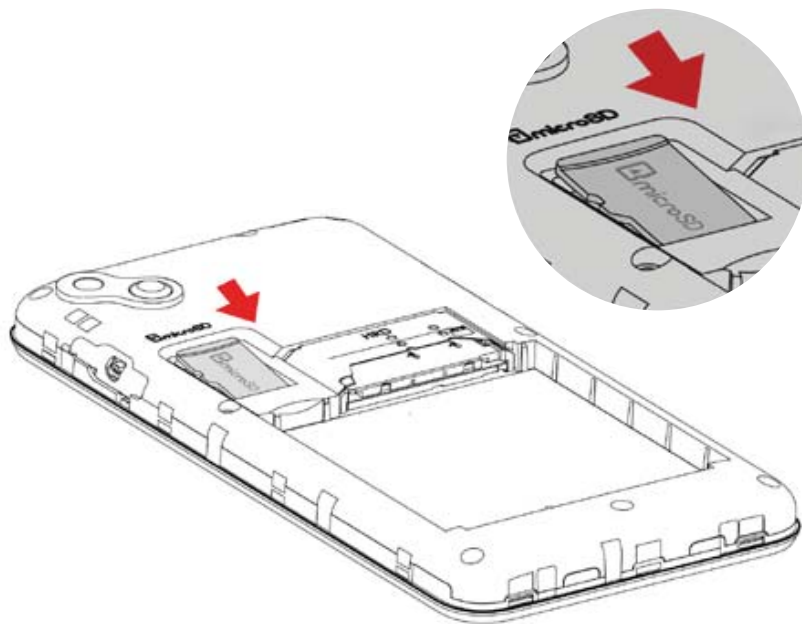

## ~ Charging the Battery

A flashing red light indicates that the battery level is very low: the battery should be recharged because, if the level is too low, it may shorten the life of the battery.

Connect the charger to a power outlet and the micro USB connector to the phone's USB port.

The phone's status indicator changes to red, indicating that the device is charging.

Once the phone has finished charging, the status indicator changes to green and you should unplug the charger.

**For more information, refer to the [Safety Information section](#).**

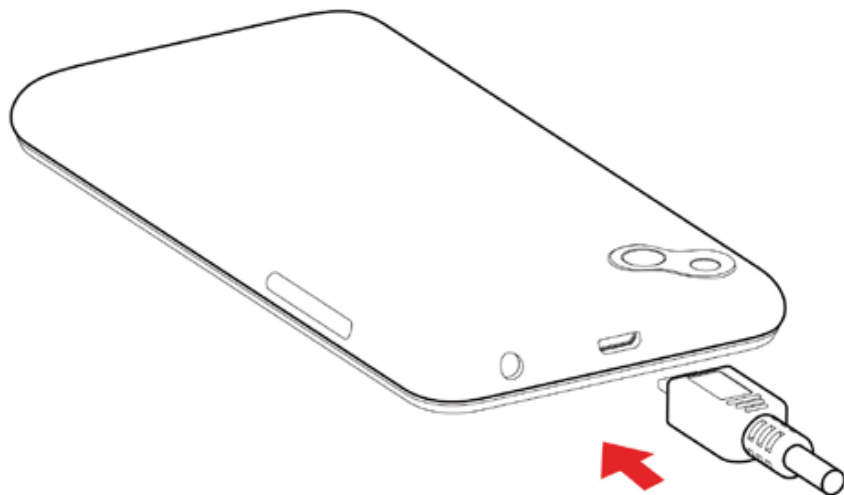

## ~ Turning the Phone On and Off

To turn the phone on, press on the ON/OFF button and hold it down until the phone switches on.

If your SIM card is locked, you must enter the correct PIN code to unlock the SIM card when the phone is powered up. Your PIN is supplied by your operator; if you did not receive it or have lost it, please contact them.

When the PIN is entered incorrectly three times, the mobile phone is blocked and has to be unblocked using your PUK (this is supplied with the SIM card; if this is not the case, you should contact your phone operator). To turn the phone off, press and hold the ON-OFF button until the menu opens, then press on *Power Off*. Now press *OK* to confirm.

The phone vibrates when it is shut down completely.

## Basic Operations

### ~ SIM Management

When you turn on your phone for the first time, various items of information about the SIM card(s) are displayed. You are asked whether you want to modify the settings for calls, messages and the internet data connection. SIM1 is configured as the default SIM card for data connection.

Now you can:

1. Set the default SIM for voice and video calls, SMS/MMS and internet data connection, according to your phone model.
2. You can still choose a different SIM when performing an action, such as before making a call by selecting «Ask every time».

### ~ Network Connection

- **APN Not Available**

If your operator does not appear in the list or the list is empty, ask your operator how to configure the APN manually. To do this, go to Settings → Wireless & networks → More → Mobile networks → SIM1 or SIM2 → Access Point Names, press on the ⊕ button and enter the information provided by your operator. Return to the previous menu, then choose the APN that you have just saved.

- **Enabling Data Connection**

To check your data connection settings:

1. Go to Settings → Wireless & networks → More → Mobile networks → SIM 1 or SIM 2 → Access Point Names, then enable the access point according to your operator/package.
2. To activate Mobile data, drag the notification panel downward with two fingers and enable data connection by clicking on .
3. You can choose with which SIM card you will enable data connection in Settings → Wireless & network → SIM cards → Preferred SIM for → Mobile data, then press on the SIM card you want to activate.





When you activate Data Connection for one SIM card, the 3G network can only be activated for this SIM card.











- **Data Roaming**







Note that for roaming SIM cards, you must enable the **data roaming** in the Settings → Wireless & networks → More → Mobile networks → SIM 1 or SIM 2 → Activate Data roaming. Otherwise, the internet connection will be disabled by default.

## ~ Notifications

### Notification icons on the status bar

	Signal strength
<b>H+</b>	Connected to HSPA+ (3G++)
<b>H</b>	Connected to HSPA (3G+)
<b>3G</b>	Connected to 3G
<b>2G</b>	Connected to GPRS/ EDGE
	No signal
<b>R</b>	Roaming
	Wi-Fi available
	Connected to Wi-Fi

	Bluetooth enabled
	GPS in use
	Voice call in progress
	Call waiting
	Missed call
	Synchronising
	New mail
	Alarm on
	Silent mode on
	New voicemail

-  Downloading
-  Connected to computer
-  Battery level
-  New SMS or MMS
-  Airplane mode on
-  SIM card modified
-  No SIM card

Depending on the application, notifications may be accompanied by a beep, vibration or a flashing LED.

## Notifications Panel

Drag the status bar downwards to see details of all your notifications. Information about new messages received, upcoming calendar events, download status, etc. will then be displayed.

Press on  to clear all temporary notifications (applications that are running are still listed).

Drag a notification to the left or right to clear it.

To close the panel, drag it upwards or press on RETURN .

To access the settings panel, press on .

**Shortcut: pull the notification downwards with two fingers.**

## Safety Information

Please read this safety information carefully so that you can use your phone in complete safety:

**1. Children:** Be very careful with children and your phone.

A mobile phone contains a number of spare parts. Exercise great care when children are in close proximity to the phone. The phone contains small parts that could be swallowed or cause choking.

If your phone is equipped with a camera or lighting device, do not use it too near children or animals.

**2. Hearing:** Prolonged listening at full power using a lightweight headset or headphones can damage your hearing. Reduce the volume to the lowest possible level when listening to music or conversations. Avoid high volumes over extended periods.

**3. Driving:** Exercise care when driving. Driving requires maximum attention at all times in order to

minimise the risk of accidents. Using a mobile phone can distract the user and result in an accident. You must fully comply with the local regulations and laws in force regarding the use of cell phones whilst driving. You are not allowed to use the phone whilst driving. A hands-free kit should not be regarded as an alternative solution.

**Flying:** Turn your phone off when flying.

Remember to turn your phone off when you are in a plane (GSM + Bluetooth) as it may cause interference.

**4. Hospitals:** Turn your phone off near any medical devices.

It is extremely dangerous to leave a phone switched on near medical devices as it may cause interference. You must observe any instructions or warnings in hospitals and treatment centres.



Remember to turn your phone off in **service stations**. Do not use your device in a petrol station near fuel. It is dangerous to use your phone inside a **professional garage**.

**5. Electronic implants and pacemakers:** Users who wear a pacemaker or who are fitted with an electronic implant must hold the phone on the opposite side to their implant as a precaution when making a call. If you notice that your phone is causing interference with a pacemaker, switch it off immediately and contact the manufacturer of the pacemaker for advice on what action to take.

**6. Fire hazard:** Do not leave your device near heat sources such as radiators or cookers. Do not leave your phone charging near flammable materials as there is a real risk of fire.

**7. Contact with liquid:** Do not expose the phone to liquid or touch it with wet hands: any damage caused by water may be irreparable.

**8. Use only WIKO-approved accessories.** The use of

unauthorised accessories may damage your phone or cause a safety risk.

**9. Do not destroy the batteries and chargers.**

Never use a battery or charger that has been damaged.

Keep batteries away from magnetic objects as the latter might cause a short-circuit between the positive and negative terminals of your batteries and permanently destroy the battery or phone.

As a general rule, you should not expose the batteries to very high or low temperatures (below 0°C or above 45°C). Differences in temperature may reduce battery autonomy and service life.

**10. Shocks and impact:** Handle and use your phone with the utmost care.

Protect your phone: shocks and impact may damage it. Some parts of your phone are made from glass and might break if the phone is dropped or is subject to severe impact. Avoid dropping your phone. Do not touch the screen with sharp objects.

**11. Electric shock:** Do not try to dismantle your phone as there is a very real risk of electric shock.

**12. Maintenance:** If you want to clean your handset, use a dry cloth (do not use a solvent, such as benzene, or alcohol).

**13. Recharge** your phone in a well ventilated area. Do not recharge your device when it is resting on a soft surface.

**14. Damage to magnetic strips:** Keep your phone away from credit cards as they may damage the data on the magnetic strips.

**15.** Do not use the mobile phone in an environment at too high or too low temperature, never expose the mobile phone under strong sunshine or too wet environment. The suitable temperature for the phone is -10°C to +45°C, the maximum charging temperature declared by the manufacturer is +40°C.

**16.** Due to the used enclosure material, the GSM mobile phone shall only be connected to a USB Interface of version 2.0 or higher. The connection to so called power USB is prohibited.

**17.** The power adapter is the disconnect device for

this equipment. The socket-outlet shall be near the equipment and easily accessible.

**18.** This charger is for indoor use only, the charger type is:

AREA	COUNTRIES	CHARGER TYPE
Area 1	France, Germany, Italy, Portugal, Spain, Belgium, Netherland, Switzerland, Luxembourg, Poland, Algeria	TN-050055E3, output voltage/current is 5.0V/0.55A
Area 2	UAE, Saudi Arabia, Nigeria, Kenya	TN-050055B1, output voltage/current is 5.0V/1.0A

## ~ Important operating guidelines

*Batteries - SIM - Emergency calls - SAR - Repairs*

1. To increase the life of your battery, only use WIKO chargers and batteries. Replacing the battery with a non-compliant model may result in the latter exploding.
2. Never throw batteries on a fire and follow the guidelines in force for recycling used batteries and phones.
3. Be careful not to crush or damage the battery, as this could cause an internal short circuit and overheating.
4. Do not take the battery apart.
5. The battery can be recharged several hundred times before needing to be replaced. When it shows signs of losing its power, it can be replaced.
6. If you do not use your mobile phone for an extended period, remember to recharge the battery to optimise its use time.

7. Do not throw batteries away with household waste: recycle them in accordance with the manufacturer's guidelines. If the battery is damaged, contact the after-sales service or the nearest authorised WIKO dealer.
8. Unplug the charger from the wall socket when the battery is fully charged in order to reduce your energy consumption.
9. Do not leave the battery being charged for more than a week as this might result in an overload and reduce the life of the product.
10. Handle the SIM cards with care: wipe them with a soft cloth if they appear dirty.
11. Emergency calls: the emergency numbers may not be accessible on all mobile telephone networks, in isolated areas or areas where there is no coverage; check first with your operator.
12. **Radio Frequency Exposure:**  
Your mobile phone has been designed and manufactured in accordance with the international

guidelines (ICNIRP<sup>1</sup>) on exposure to radio frequencies. These guidelines, which are based on various studies and research, have been developed by independent scientific organisations to ensure the safety of everyone who uses a mobile phone.

The safety information on exposure to radio waves uses a unit of measurement known as SAR (Specific Absorption Rate). The international guidelines have set this limit at 2W/kg\*. The phone is used in standard operating positions when being tested for its SAR.

*<sup>1</sup>International Commission on Non-Ionising Radiation Protection*

Although the SAR is determined using the highest power level, the phone's real rate of specific absorption whilst in operation may be well below the maximum value.

A phone is designed to operate at different power levels so that it only uses the power it needs to be connected to the network.

In addition, all models of phone must undergo tests before being marketed to ensure compliance with the European R&TTE directive.

This directive publishes strict rules for guaranteeing the safety of users and for preventing any risks to health.

**The maximum SAR value tested on this device when used in its normal position at the ear is 0.622 W/kg and 0.642 W/kg when used close to the body, at a minimum distance of 1.5 cm.** It complies with the rules on exposure to radio frequencies when used in its normal position at the ear or at a minimum distance of 1.5 cm from the body. The device uses a high-quality network connection for transmitting files, data and messages. On occasion, the transmission of files or messages may be delayed until the connection is available. When this is the case, be sure to follow the instructions regarding the separation distance for establishing the transmission. If you use a case,

belt-clip or holder for carrying the phone, it must not contain any metal and should be kept at a minimum distance of 1.5 cm from your body.

\*The SAR limit for mobile devices is 2.0 watts / kilogram (W/kg) averaged over ten grams of body tissue. SAR values may vary according to the standards for reporting information that are in force in different countries.

### **Tips for Reducing Exposure Levels**

We recommend that you use your phone in good reception conditions in order to reduce the amount of radiation received. It is advisable to limit the amount of time you use the phone in underground car parks and when travelling by car or train, etc.

Reception conditions are indicated by the bars that are displayed on your phone: the more bars there are, the better the reception quality.

We recommend that you use the hands-free kit to reduce exposure to radiation.

To reduce the adverse effects of prolonged radiation exposure, we advise teenagers to hold the phone away from their lower abdomen, and that pregnant women hold the phone at a distance from their stomach.

**13.** Only qualified service personnel should repair your device. If you give your device to non-qualified personnel for repair, the phone will not be covered by WIKO's warranty.

**14.** The IMEI code is the serial number used to identify your device and for After-Sales support. There are several ways of finding your IMEI code:

- Type \* # 06 # on your mobile telephone's keypad.
- Refer to the packaging box that your telephone came in.
- Remove the battery from your device: on the back, you will see a label with your IMEI code. (For non-removable batteries, refer to the IMEI engraved on the telephone's rear casing).

## NOTE

WIKO's warranty does not cover normal wear and tear (batteries, screens, keyboards, camera lenses, etc.).

## Data Use Agreement

Registering your WIKO phone is a free service offered by WIKO that allows our engineers to connect to your phone's physical data so that they can tell what your model and hardware specifications are in real time. In return, the engineers can keep you informed of updates that are available for your system and warn you in case of a recognised technical failure on a model or series. In addition, this service allows us to alert you instantly if there is a malfunction so that we can provide a technical solution as soon as possible. It is necessary to gather this data in order for WIKO to propose appropriate updates for your mobile phone.

By registering your phone, you acknowledge that WIKO and its engineers are able to collect, store, analyse and use diagnostic, technical and usage data (and related data) including, without limitation, data regarding your WIKO device, your software system and your applications. We will collect this information on a regular basis to facilitate the provision of software updates and product support and miscellaneous services offered to customers (where applicable) relating to the software on your device.

WIKO may use this information without revealing the identity of the customer in order to offer and improve its products or services for the user.

This service will not give us access to your content and personal files.

You need to be connected to the mobile internet network for a short time to register your WIKO phone. This may result in connection costs, at your expense, depending on the nature of your contract with your

mobile operator. We recommend that you use a Wi-Fi connection, as with this type of connection there is no data limit (if your phone service limits the exchange of data) and the connection is quicker.

The information obtained is processed electronically in order to access the physical data on your phone. They will be kept by WIKO in a dedicated, secure location for a maximum of three years from the date of collection, depending on the nature of the data. **The data recipient is WIKO SAS.**

You have the right to access, modify, rectify or delete your personal data submitted upon registration. You may exercise this right by writing to WIKO SAS, 1 rue Capitaine Dessemond, 13007 MARSEILLE, FRANCE.

## ~ Recycling



The symbol of a crossed-out wheelie-bin, as found in this manual, indicates that the item is subject to European Directive 2002/96/EC, which states that electrical and electronic equipment, batteries, accumulators and accessories must undergo selective waste management.

Make sure that, when your phone is no longer usable, you put it in a suitable waste bin or return it to a mobile phone retailer. In this way you will help to reduce environmental and health hazards.

Local councils, retailers and national manufacturing associations will give you the necessary information on how to dispose of your old device.

«The details and conditions of our manufacturer warranty are available at [www.wikomobile.com](http://www.wikomobile.com)»



# STATEMENT OF COMPLIANCE



We, WIKO SAS - 1, rue Capitaine Dessemond - 13007 - Marseille - FRANCE, here by declare that the **SUNNY mobile phone** complies with the standards and provisions of the Directives.

**SAFETY** : EN 60950-1:2006+ A11:2009+ A1:2010+ A12:2011 +A2:2013; EN 50332-1:2013; EN 50332-2:2013; EN 62471:2008/  
**EMC** :EN 301 489-1 V1.9.2; EN 301 489-3 V1.6.1; EN 301 489-7 V1.3.1; EN 301 489-17 V2.2.1; EN 301 489-24 V1.5.1/ **SAR** : EN 50360:2001+ A1:2012; EN 50566:2013; EN 62209-1: 2006; EN 62209-2: 2010; EN 62479: 2010/ **RADIO** : EN 301 511 V9.0.2; EN 300 328 V1.9.1; EN 301 908-1 V7.1.1; EN 301 908-2 V6.2.1; EN 300 440-1 V1.6.1; EN 300 440-2 V1.4.1

The procedure for the Statement of Compliance, set out in Article 10.5 of Directive 1999/5/EC, was conducted under the supervision of the following organisation:

PHOENIX TESTLAB GmbH, Königswinkel 10

D-32825 Blomberg, Germany

[www.phoenix-testlab.de](http://www.phoenix-testlab.de)

Phone +49(0)5235-9500-0 / Fax +49(0)5235-9500-10

CE 0700

The full text of the device's Statement of Compliance is available on written request to the following address :

**WIKO SAS** - 1, rue Capitaine Dessemond - 13007 - Marseille - FRANCE

04/02/2016

(Date)

Michel ASSADOURIAN / CEO

(Name and signature of the authorised official)



**Customer service information**

Wiko MEA FZE – P.O Box 372035 Dubai – U.A.E.  
wikomobile.com

**WIKO SAS**

1, rue Capitaine Dessemond  
13007 Marseille  
FRANCE  
[www.wikomobile.com](http://www.wikomobile.com)



Prolonged listening to the music player  
at full power may damage the user's  
hearing.



# SUNNY

## Guide d'utilisateur

---

*Le descriptif de ce guide peut contenir certaines différences avec celui de votre téléphone en fonction de la version du logiciel ou de votre opérateur.*

---

## FÉLICITATIONS !

Vous venez d'acquérir votre mobile **WIKO SUNNY**. Vous trouverez dans ce guide toutes les informations relatives à l'utilisation de ce téléphone portable afin, nous le souhaitons, de vous familiariser rapidement avec l'univers WIKO.

**Copyright © 2016 WIKO**

[www.wikomobile.com](http://www.wikomobile.com)

Les informations contenues dans ce manuel ne peuvent être en aucun cas transmises ou reproduites sous quelque forme que ce soit et sans l'autorisation écrite de WIKO.

**Marques commerciales**

**WIKO** est une marque déposée de WIKO SAS.

## Avis

Ce manuel a été réalisé avec la plus grande attention et a pour but de vous guider dans l'utilisation de cet appareil. Les informations et recommandations qui y figurent ne constituent cependant pas une garantie au sens des articles L211-4 et suivants du Code de la Consommation. **WIKO** se réserve le droit de modifier à tout moment les informations contenues dans ce manuel.

## Limite de responsabilité

L'intégralité des services et contenus accessibles depuis cet appareil sont la propriété exclusive de tiers et sont donc protégés par des lois (Droit d'auteur, brevet, licence, et autres lois sur la propriété intellectuelle). Ces services sont réservés à votre usage personnel et non pour une utilisation commerciale. Il est impossible d'utiliser ces contenus ou services sans demande écrite au propriétaire du contenu. Vous ne pouvez en aucune manière copier, publier, trans-

féder, vendre ou exploiter sur quelque support que ce soit, des contenus ou des services édités par le biais de cet appareil ou d'en produire des formes dérivées. LES SERVICES ET CONTENUS DES TIERS SONT DELIVRÉS EN L'ÉTAT. WIKO NE GARANTIT PAS LES CONTENUS OU SERVICES AINSI DÉLIVRÉS, QUE CE SOIT DE MANIÈRE EXPRESSE OU IMPLICITE, À QUELQUE FIN QUE CE SOIT ; IL NE GARANTIT PAS NON PLUS LA QUALITÉ MARCHANDE ET L'ADÉQUATION À UN USAGE PARTICULIER. WIKO N'ASSURE PAS L'EXACTITUDE, LA VALIDITÉ, LA LÉGALITE OU L'EXHAUSTIVITÉ DES CONTENUS OU SERVICES FOURNIS PAR LE BIAIS DE CET APPAREIL.

**WIKO** n'a aucun contrôle sur les contenus et services qui sont transmis par des tiers via des réseaux ou des dispositifs de transmission. Par ailleurs, les services de tiers peuvent être interrompus ou résiliés à tout moment. À ce titre, WIKO n'assure aucune représentation ou garantie concernant la disponibilité de tout contenu ou service

tiers et décline expressément toute responsabilité en lien avec une telle interruption ou suspension.

**WIKO** ne peut être en aucune manière tenu pour responsable du traitement et suivi des contenus et services tiers accessibles par le biais de cet appareil. Toute question ou requête concernant lesdits contenus ou services doit être transmise directement au fournisseur des contenus ou des services concernés.

Un opérateur tiers, indépendant, fournit la carte SIM et le réseau ou système (cellulaire ou autre) sur lequel cet appareil fonctionne. WIKO rejette expressément toute responsabilité relative au fonctionnement, à la disponibilité, à la couverture, aux services ou à la capacité du réseau ou système (cellulaire ou autre). La responsabilité de WIKO et de son service après-vente agréé se limite uniquement au coût de la réparation et/ou du remplacement de l'unité pendant la période de garantie.

WIKO NE SERA PAS RESPONSABLE EN CAS DE NÉGLIGENCE, QUE CE SOIT AU NIVEAU DE LA RESPONSABILITÉ CONTRACTUELLE OU DÉLICTUELLE, DES DOMMAGES DIRECTS OU INDIRECTS, ACCESSOIRES, SPÉCIAUX, DES HONORAIRES D'AVOCAT, DES FRAIS OU DE TOUT AUTRE DOMMAGE RÉSULTANT DE L'UTILISATION PAR VOUS-MÊME OU PAR UN TIERS DES CONTENUS OU SERVICES ACCESSIBLES PAR LE BIAIS DE CET APPAREIL.

CERTAINS PAYS N'AUTORISENT PAS L'EXCLUSION DES GARANTIES IMPLICITES OU LA LIMITATION DES DROITS LÉGAUX DU CONSOMMATEUR, IL SE PEUT QUE CES EXCLUSIONS ET LIMITATIONS NE VOUS SOIENT PAS APPLICABLES.



#### **Contenu du coffret :**

1. Mobile WIKO SUNNY
2. Adaptateur secteur
3. Câble micro USB
4. Kit piéton
5. Guide d'utilisateur
6. Batterie

## Découvrir votre téléphone



## ~ Les boutons du téléphone

Boutons	Fonction
Marche/Arrêt	Maintenir le bouton enfoncé : Allumer/arrêter le téléphone. Appuyer légèrement : verrouiller l'écran tactile.
Accueil 	Revenir à l'écran d'accueil, ouvrir Google NOW (maintenir le bouton enfoncé).
Aperçu 	Ouvrir la liste des applications récentes.
Retour 	Revenir à l'écran précédent. Fermer le clavier à l'écran.
VOLUME +/-	Augmenter ou réduire le volume de l'appel, sonnerie, musique, jeux et d'autres fonctions audio. Lorsque le téléphone sonne, passer la sonnerie en mode silencieux. Activer le mode réunion en appuyant longuement sur Volume-.



## Préparer la mise en route

### - Insertion des cartes SIM

L'utilisation de votre téléphone nécessite l'insertion de votre carte SIM. La coque arrière du téléphone est fixé avec des clips. Veuillez la déclipser à l'aide de l'encoche de la coque et en suivant le contour du téléphone. Vous pouvez insérer 2 Mini SIM.

Insérez les cartes SIM selon les schémas ci-dessous.

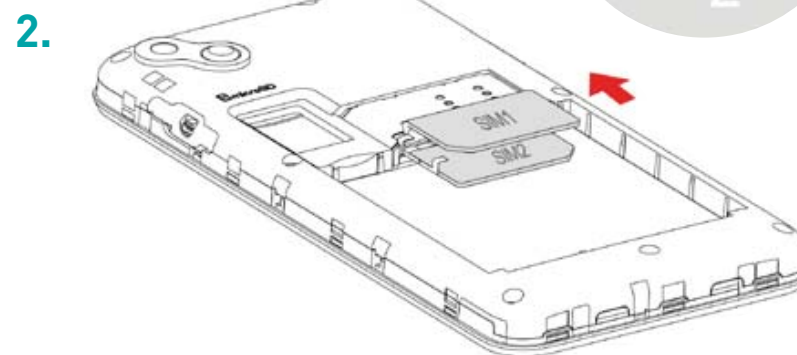
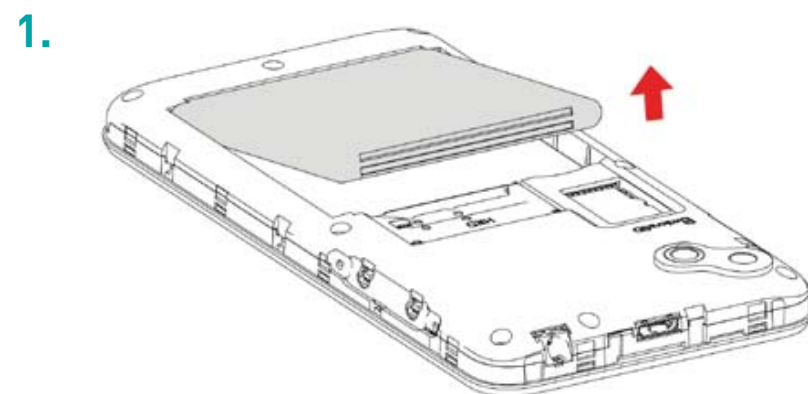

## ~ Installation de la carte mémoire

Votre téléphone prend en charge une carte mémoire jusqu'à 64 Go.

Insérez la carte mémoire en suivant le schéma ci-dessous.

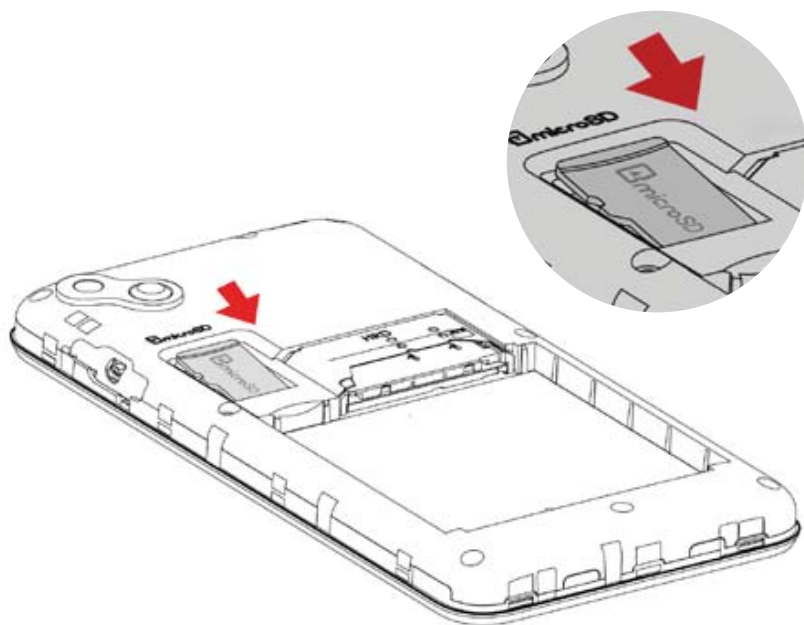

## ~ Chargement de la batterie

Votre téléphone est alimenté par une batterie rechargeable.

Le rouge clignotant indique que la batterie est très faible, veuillez recharger la batterie, un trop faible niveau de charge risque de réduire sa durée de vie.

Branchez le chargeur à une prise de courant et l'embout micro USB au port USB du téléphone.

Le voyant d'état du téléphone passe au rouge, indiquant qu'il est en charge.

Une fois que le chargement est terminé, le voyant d'état passe au vert, débranchez-le du chargeur.

**Pour plus d'information, reportez-vous à la section «Consignes de sécurité».**

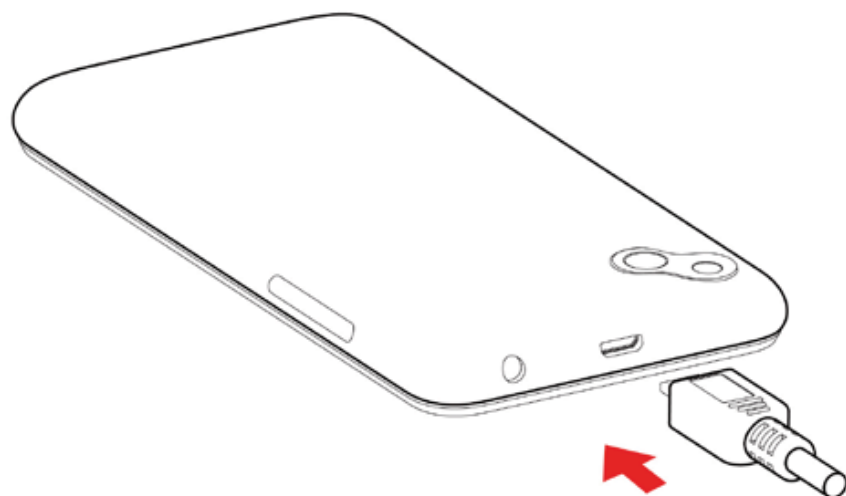

## ~ Démarrage et arrêt

Pour allumer le téléphone, appuyez sur le bouton MARCHE/ARRÊT de manière prolongée jusqu'à ce que le téléphone s'allume.

Si votre carte SIM est verrouillée, vous devrez saisir le code PIN correct pour déverrouiller la carte SIM lors de la mise sous tension du téléphone.

Au bout de trois mauvaises saisies du code PIN, le portable se bloque et il faut le débloquent à l'aide de votre code PUK (fourni avec la carte SIM, si ce n'est pas le cas, contactez votre opérateur téléphonique).

Pour mettre le téléphone hors tension, appuyez de manière prolongée sur le bouton MARCHE/ARRÊT jusqu'à l'ouverture du menu, appuyez sur *Éteindre*. Appuyez ensuite sur *OK* pour confirmer.

Le téléphone vibre légèrement quand il est complètement éteint.

# Opérations basiques

## ~ Gestion SIM

Lorsque vous allumez votre téléphone pour la première fois, diverses informations sur la/les cartes SIM s'affichent, vous êtes invité à modifier ou non les paramètres liés à l'appel, message et connexion internet. La carte SIM1 est configurée comme carte SIM par défaut pour la connexion des données.

Maintenant vous pouvez :

1. Régler la SIM par défaut pour les Appels vocaux, les Appel vidéos, les SMS/MMS, et la Connexion de données pour internet, selon votre modèle de téléphone.
2. Choisir la SIM avant chaque action, par exemple, avant d'émettre un appel en sélectionnant «Toujours demander».

## ~ Connexion réseau

- **APN non disponible**

Si votre opérateur ne figure pas sur la liste ou que la liste est vide, renseignez-vous auprès de votre opérateur pour configurer les APN manuellement. Pour ce faire, accédez aux Paramètres → Sans fil et réseaux → Plus → Réseaux mobiles → SIM1 ou SIM2 → Noms des points d'accès, appuyez sur le bouton ⊕ et saisissez les informations fournies par votre opérateur. Revenez sur le menu précédent, choisissez l'APN que vous venez d'enregistrer.

- **Activer la connexion des données**

Pour vérifier votre configuration de connexion des données :

1. Accédez aux Paramètres → Sans fil et réseaux → Plus → Réseaux mobiles → SIM1 ou SIM2 → Noms des points d'accès, activez le point d'accès suivant votre opérateur/forfait.

2. Pour activer la connexion des données, faites glisser le panneau des notifications jusqu'en bas de l'écran et activez la connexion des données en cliquant sur .

3. Vous pouvez choisir pour quelle carte SIM vous souhaitez activer la connexion des données dans Paramètres → Sans fil et réseaux → Cartes SIM → Carte SIM préférée pour → Données mobiles, puis appuyez sur la carte SIM que vous souhaitez activer.

Quand vous choisissez la connexion de données pour une carte SIM, le réseau 3G ne peut être activé que pour cette carte SIM.

- **Itinérance des données**

Notez que pour les cartes SIM en itinérance, vous devez activer son Itinérance des données dans le menu Paramètres → Sans fil et réseaux → Plus → Réseaux mobiles → SIM1 ou SIM2 → Activer Itinérance des données. Autrement la connexion internet sera désactivée par défaut.

## ~ Wi-Fi



Pour activer / désactiver le Wi-Fi, faites glisser le panneau des notifications vers le bas et cliquez sur l'icône





 signifie que le Wi-Fi est activé.

 signifie que le Wi-Fi est désactivé.

## ~ Mode Avion

Pour activer / désactiver le mode avion, faites glisser le panneau des notifications vers le bas et cliquez sur l'icône  /  .





 signifie que le mode avion est activé.

 signifie que le mode avion est désactivé.

Lorsque le mode avion est activé, l'ensemble des connexions et services sans fil (données cellulaires, Wi-Fi, Bluetooth, GPS et service de localisation) est désactivé et les fonctionnalités et applications utilisant ces connexions et services peuvent être totalement ou partiellement indisponibles.

## ~ Notifications

### Icônes de notification sur la barre d'état

-  Puissance du signal
- H+** HSPA+ (3G++) connecté
- H** HSPA (3G+) connecté
- 3G** Réseau 3G connecté
- 2G** Réseau GPRS/ EDGE connecté
-  Aucun signal
- R** En itinérance
-  Wi-Fi disponibles
-  Wi-Fi connecté

-  Bluetooth activé
-  GPS en service
-  Appel vocal en cours
-  Appel en attente
-  Appel manqué
-  Synchronisation
-  Nouvel e-mail
-  Alarme activée
-  Mode silencieux activé
-  Nouveau message vocal





Téléchargement



Connecté à l'ordinateur



Niveau de charge de la batterie



Nouveau SMS ou MMS



Mode avion activé



Carte SIM modifiée





Pas de carte SIM

Selon les applications, les notifications peuvent être accompagnées d'un signal sonore, d'une vibration ou du clignotement de voyants.

## Le panneau de notifications

Pour connaître le détail de toutes vos notifications, glissez la barre d'état vers le bas de l'écran. Les informations concernant l'arrivée de nouveaux messages, d'évènements d'agenda à venir, l'état des téléchargements etc. seront alors affichées.

Appuyez sur  pour effacer toutes les notifications ponctuelles, les applications en cours sont conservées dans la liste. Glissez une notification vers la gauche ou la droite pour l'effacer. Pour fermer le panneau, faites glisser vers le haut ou appuyez sur RETOUR .

Pour accéder au panneau des réglages, appuyez sur .

**Pour y arriver plus rapidement, tirez la barre de notifications avec deux doigts vers le bas.**

## Consignes de sécurité

**Afin d'utiliser ce téléphone en toute sécurité. Veuillez lire attentivement les consignes de sécurité :**

**1. Enfants :** Soyez très vigilant avec les enfants.

Un téléphone portable contient de nombreuses pièces détachées, il s'agit donc d'être très vigilant quand un enfant est en contact avec un téléphone portable. Le produit contient des petites pièces qui peuvent être ingérées ou entraîner la suffocation en cas d'ingestion.

Dans le cas où votre appareil est équipé d'un appareil photo ou d'un dispositif d'éclairage, ne l'utilisez pas trop près des yeux des enfants ou des animaux.

**2. Audition :** À pleine puissance, l'écoute prolongée au moyen d'un casque léger, ou d'écouteurs peut endommager votre audition. Veillez à réduire le volume au minimum nécessaire lorsque vous écoutez de la musique ou une conversation. Évitez les hauts volumes sonores pendant de longues périodes.

**3. Au volant :** Prudence lorsque vous conduisez. La conduite demande une attention extrême et régulière

pour réduire au maximum le risque d'accident. Utiliser un téléphone portable peut distraire son utilisateur et le conduire à un accident. Il s'agit de respecter scrupuleusement la législation et les réglementations locales en vigueur relatives aux restrictions d'utilisation de téléphone sans fil au volant. Il est donc interdit de téléphoner en conduisant et l'utilisation d'un kit main-libre ne peut pas être considérée comme une solution.

**En avion :** Éteignez votre téléphone dans l'avion.

Pensez à éteindre votre téléphone lorsque vous êtes dans un avion (GSM + Bluetooth). Celui-ci peut provoquer des interférences.

**4. Milieu hospitalier :** Éteignez votre téléphone à proximité de tout appareil médical.

Il est très dangereux de laisser allumé un téléphone à proximité d'un appareil médical. Celui-ci peut créer des interférences avec des appareils médicaux. Il faut donc respecter toutes les consignes et avertissements dans les hôpitaux ou centres de soin. Pensez à éteindre votre téléphone dans les **stations-**

**service.** N'utilisez pas votre appareil dans une station-essence, à proximité de carburants.

Il est dangereux d'utiliser votre téléphone à l'intérieur d'un **garage professionnel.**

**5. Implants électroniques et stimulateurs cardiaques :** Les personnes équipées d'un implant électronique ou d'un stimulateur cardiaque doivent par précaution positionner le téléphone sur le côté opposé à l'implant lors d'un appel. Si vous remarquez que votre appareil provoque des interférences avec un stimulateur cardiaque, éteignez immédiatement le téléphone et contactez le fabricant du stimulateur cardiaque pour être informé de la conduite à tenir.

**6. Risques d'incendie :** Ne laissez pas votre appareil à proximité de sources de chaleur comme un radiateur ou une cuisinière. Ne mettez pas votre téléphone en charge à proximité de matières inflammables (les risques d'incendie sont réels).

**7. Contact avec des liquides :** Ne mettez pas le téléphone en contact avec des liquides, ni avec les mains mouillées, tous les dégâts provoqués par l'eau peuvent être irrémediables.

**8.** N'utilisez que les **accessoires** homologués par

WIKO.

L'utilisation d'accessoires non homologués peut détériorer votre téléphone ou provoquer des risques.

**9.** Ne détruisez pas les **batteries** et les **chargeurs.**

N'utilisez jamais une batterie ou un chargeur endommagé.

Ne pas mettre en contact des batteries avec des objets magnétiques, risque de court-circuit entre les bornes plus et moins de vos batteries et de détruire la batterie ou le téléphone de manière définitive.

D'une manière générale, il ne faut pas exposer les batteries à des températures très basses ou très élevées (inférieures à 0°C ou supérieures à 45°C). Ces différences de températures peuvent réduire l'autonomie et la durée de vie des batteries.

**10. Chocs ou impacts :** Utilisez et manipulez votre téléphone avec le plus grand soin.

Protégez votre téléphone : des chocs ou impacts pourraient l'endommager. Certaines parties de votre téléphone sont en verre, et pourraient donc se briser en cas de chute ou de gros impacts. Évitez de laisser tomber votre appareil. Ne touchez pas l'écran avec un objet pointu.

**11. Décharge électrique :** Ne cherchez pas à démonter votre téléphone, les risques de décharge électriques sont réels.

**12. Entretien :** Si vous voulez nettoyer votre combiné, utilisez un chiffon sec (pas de solvant, tel que du benzène, ou de l'alcool).

**13. Rechargez** votre téléphone dans une zone bien aérée. Ne pas recharger votre appareil s'il est posé sur du tissu.

**14. Altération des bandes magnétiques :** Ne placez pas votre téléphone à côté de cartes de crédit, cela peut endommager les données des bandes magnétiques.

**15.** Ne pas utiliser le téléphone mobile dans un environnement à température trop élevée ou trop basse, ne jamais exposer le téléphone portable sous un fort ensoleillement ou environnement trop humide. La température appropriée pour le téléphone est de -10°C à +45°C, la température maximale pendant le chargement indiquée par le fabricant est +40°C.

**16.** Le matériau dont est fait le boîtier du téléphone mobile exige une connexion à une interface USB de version 2.0 ou supérieure. La connexion à une alimentation dite « Power USB » est interdite.

**17.** L'adaptateur doit être installé à proximité de l'appareil et doit être facile d'accès.

**18.** Le chargeur est conçu pour un usage en intérieur uniquement. Le chargeur est de type :

ZONE	PAYS	TYPE DE CHARGEUR
Zone 1	France, Allemagne, Italie, Portugal, Espagne, Belgique, Pays-Bas, Suisse, Luxembourg, Pologne, Algérie	TN-050055E3, la tension de sortie/ courant est de 5.0V/0.55A
Zone 2	Emirats arabes unis, Arabie Saoudite, Nigéria, Kenya	TN-050055B1, la tension de sortie/ courant est de 5.0V/1.0A

## ~ Consignes d'utilisation importantes

*Batteries - SIM - Appel d'urgence - DAS - Réparation*

1. Afin d'augmenter la durée de vie de votre batterie, utilisez uniquement les chargeurs et batteries WIKO. Le remplacement de la batterie par un modèle non-conforme peut entraîner une explosion de cette dernière.
2. Ne jetez jamais les batteries au feu et veillez à respecter les consignes en vigueur en matière de recyclage des batteries et des téléphones usagés.
3. Veillez à ne pas endommager et écraser la batterie. Cela risquerait de provoquer un court-circuit interne et une surchauffe.
4. Ne démontez pas la batterie.
5. La batterie peut être rechargée des centaines de fois avant de devoir être remplacée. Lorsque la batterie présente des signes de faiblesse, vous pouvez procéder à son remplacement.
6. Si vous n'utilisez pas votre téléphone portable pendant une durée prolongée, pensez à recharger la batterie afin d'optimiser sa durée d'utilisation.
7. Ne vous débarrassez pas des batteries avec les

déchets ménagers, pensez au recyclage et suivez les consignes du fabricant. Si la batterie est endommagée, veuillez la rapporter au service après-vente ou au revendeur WIKO agréé le plus proche.

8. Afin de réduire votre consommation d'énergie, débranchez le chargeur de la prise murale lorsque le chargement de la batterie est terminé.

9. Ne pas laisser la batterie se charger pendant plus d'une semaine, cela pourrait créer une surcharge et réduire la durée de vie du produit.

10. Manipulez les cartes SIM avec précaution, essuyez les cartes avec un chiffon doux si elles semblent sales.

11. **Appel d'urgence :** Il peut arriver que les numéros d'urgence ne soient pas accessibles sur tous les réseaux de téléphonie mobile, dans les zones isolées ou non couvertes, renseignez-vous au préalable auprès de votre opérateur.

12. **Exposition aux radiofréquences :**

Votre téléphone portable a été réalisé et construit de façon à respecter les directives internationales (ICNIRP<sup>1</sup>) en matière d'exposition aux fréquences radioélectriques. Ces directives ont été mises en

place par des organismes scientifiques indépendants à partir d'études et de recherches visant à garantir la sécurité de toutes les personnes ayant recours à l'utilisation d'un téléphone portable.

Les consignes de sécurité relatives à l'exposition aux ondes radio utilisent une unité de mesure appelée DAS (débit d'absorption spécifique). Les directives internationales ont fixé cette limite à 2 W/kg\*. Au cours des tests permettant d'identifier le DAS, le téléphone est utilisé dans des positions de fonctionnement standard.

*<sup>1</sup>Commission Internationale de Protection contre les Rayonnements Non Ionisants*

Même si le taux d'absorption spécifique est déterminé sous le niveau de puissance le plus élevé, le taux d'absorption spécifique réel du téléphone en fonctionnement peut être largement inférieur à la valeur maximale.

Un téléphone est conçu pour marcher à différents niveaux de puissance de façon à utiliser uniquement la puissance dont il a besoin pour être relié au réseau. De plus, n'importe quel modèle de téléphone, avant

sa commercialisation doit subir des tests visant à garantir sa conformité à la directive européenne R&TTE.

Cette directive édicte des règles strictes dans le but de garantir la sécurité des utilisateurs et prévenir tout risque sanitaire.

**La valeur maximale du DAS testée sur ce modèle pour une utilisation près de l'oreille est de 0.622 W/kg et de 0.642 W/kg pour une utilisation près du corps, à une distance minimale de 1,5 cm.** Il est conforme aux règles en matière d'exposition aux fréquences radioélectriques, lorsqu'il est utilisé dans sa position normale au niveau de l'oreille, ou à une distance minimale de 1,5 cm du corps. Pour transmettre des fichiers, des données, ou des messages, cet appareil utilise une connexion de qualité au réseau. Parfois, la transmission de fichiers ou de messages peut être retardée jusqu'à ce que la connexion soit possible. Dans ce cas, veillez à bien respecter les instructions concernant la distance de séparation pour l'établissement de la transmission. Si vous utilisez un étui, un clip de ceinture, ou un support

utilisé à des fins de transport, il ne doit pas contenir de parties métalliques, et doit être à une distance minimale de 1,5 cm entre le produit et le corps.

\*La limite DAS concernant les équipements mobiles est de 2 watts/kilogramme (W/kg) en moyenne sur dix grammes de tissu cellulaire. Les valeurs DAS peuvent évoluer selon les normes de présentation des informations en vigueur dans différents pays.

### Conseils pour réduire le niveau d'exposition

Afin de diminuer la quantité de rayonnements reçus, nous vous recommandons d'utiliser votre téléphone dans de bonnes conditions de réception. Il est conseillé d'en limiter l'utilisation notamment dans : les parkings souterrains, lors de déplacements en voiture ou en train, etc.

Les conditions de réception sont indiquées par l'intermédiaire de barrettes apparaissant sur votre téléphone. Plus il y a de barrettes de réception indiquées sur votre téléphone, plus la qualité de réception est bonne.

Afin de limiter l'exposition aux rayonnements, nous vous recommandons l'usage du kit mains libres.

Afin de limiter les mauvaises conséquences de l'exposition à un rayonnement prolongé, nous conseillons aux adolescents de tenir le téléphone éloigné de leur bas ventre, et aux femmes enceintes de tenir le téléphone éloigné du ventre.

Vous pouvez également empêcher toute émission et réception d'ondes électromagnétiques par le téléphone en activant le mode avion.

**13.** La réparation de votre appareil doit être effectuée par un technicien agréé. Si vous confiez la réparation de votre appareil à des personnes non habilitées, WIKO n'assure pas la garantie du téléphone.

**14.** Le code **IMEI** est le numéro de série qui permet l'identification de votre appareil et le suivi de SAV. Il y a plusieurs façons pour retrouver votre code IMEI :

- Taper \* # 06 # sur le clavier numérique de votre téléphone mobile.
- Consulter la boîte d'emballage de votre téléphone.
- Retirer la batterie de votre appareil: sur le dos, vous verrez une étiquette avec votre code IMEI.

(Pour les batteries non-amovibles, consulter l'IMEI gravé sur la coque arrière du téléphone)

## ATTENTION

**WIKO** ne garantit pas l'usure normale du produit (batteries, écrans, claviers, objectifs d'appareil photo, etc.).

## Accord sur l'utilisation de données

L'enregistrement de votre téléphone WIKO est un service gratuit qui permet aux techniciens de WIKO d'être connectés aux données matérielles de votre téléphone, afin de connaître en temps réel vos spécifications matérielles, votre modèle et, en retour, de vous tenir informé des mises à jour disponibles pour votre système, de vous alerter en cas de défaillance technique reconnue sur un modèle ou une série. Par ailleurs, ce service permet de nous alerter instantanément en cas d'anomalie afin d'y apporter une solution technique dans les meilleurs délais. **La collecte de ces informations est nécessaire pour permettre à WIKO de proposer les mises à jour appropriées pour votre téléphone.**

Par l'enregistrement de votre téléphone, vous reconnaissez à WIKO ainsi qu'à ses techniciens la possibilité de recueillir, conserver, analyser et

utiliser des informations de diagnostic, techniques, d'utilisation et afférentes, incluant, sans limites, des informations concernant votre appareil WIKO, vos logiciels système et vos applications; nous recueillerons régulièrement ces informations pour faciliter la mise à disposition de mises à jour de logiciels, d'assistance sur les produits et de services divers proposés au client (le cas échéant) relatifs aux logiciels de votre appareil. WIKO peut utiliser ces informations, sans dévoiler l'identité du client, afin de lui proposer et d'améliorer ses produits ou ses services à l'utilisateur.

Ce service ne nous donnera pas accès à vos contenus et fichiers personnels.

L'enregistrement de votre téléphone WIKO nécessite une courte connexion au réseau internet mobile. Cela pourrait entraîner des frais de communication, à votre charge, en fonction de l'abonnement souscrit auprès de votre opérateur de téléphonie mobile. Nous vous recommandons d'utiliser une connexion Wi-Fi.

Avec le Wi-Fi, vous n'avez pas de limitation de data (si votre abonnement téléphonique limite l'échange de Data) et la connexion est plus rapide.

Les informations recueillies font l'objet d'un



traitement informatique destiné à accéder aux données matérielles de votre téléphone. Elles seront conservées par WIKO dans un espace dédié et sécurisé, pour une durée maximale de trois ans à compter de leur collecte, selon la nature des données. Le destinataire des données est WIKO SAS. Conformément à la loi «informatique et libertés» du 6 janvier 1978 modifiée en 2004, vous bénéficiez d'un droit d'accès de rectification ou de suppression des informations personnelles transmises lors de l'enregistrement qui vous concernent, que vous pouvez exercer en vous adressant à WIKO SAS, 1, rue Capitaine Dessemond, 13007 MARSEILLE, FRANCE.

## ~ Recyclage



Sur ce manuel, le symbole de la poubelle barrée d'une croix, indique que le produit est soumis à une directive européenne 2002/96/EC : les produits électriques, électroniques, les batteries, et les accumulateurs, accessoires doivent impérativement faire l'objet d'un tri sélectif. Veillez à déposer le téléphone hors d'usage dans une poubelle appropriée, ou le restituer dans un magasin de téléphone portable. Cette conduite aidera à réduire les dangers pour l'environnement et la santé. Les mairies, les revendeurs, et les associations nationales de constructeurs vous donneront les précisions essentielles concernant l'élimination de votre ancien appareil.

«Détails et conditions de notre garantie constructeur disponibles sur le site internet [www.wikomobile.com](http://www.wikomobile.com)»

# DÉCLARATION DE CONFORMITÉ



Nous, WIKO SAS - 1, rue Capitaine Dessemond, 13007 Marseille, FRANCE, déclarons par la présente que le **téléphone mobile SUNNY** est en conformité avec les standards et dispositions des directives.

**SAFETY** : EN 60950-1:2006+ A11:2009+ A1:2010+ A12:2011 +A2:2013; EN 50332-1:2013; EN 50332-2:2013; EN 62471:2008/  
**EMC** :EN 301 489-1 V1.9.2; EN 301 489-3 V1.6.1; EN 301 489-7 V1.3.1; EN 301 489-17 V2.2.1; EN 301 489-24 V1.5.1/ **SAR** : EN 50360:2001+ A1:2012; EN 50566:2013; EN 62209-1: 2006; EN 62209-2: 2010; EN 62479: 2010/ **RADIO** : EN 301 511 V9.0.2; EN 300 328 V1.9.1; EN 301 908-1 V7.1.1; EN 301 908-2 V6.2.1; EN 300 440-1 V1.6.1; EN 300 440-2 V1.4.1

La procédure de déclaration de conformité, définie dans l'article 10.5 de la directive 1999/5/EC a été conduite sous contrôle de l'organisme suivant :

PHOENIX TESTLAB GmbH, Königswinkel 10

D-32825 Blomberg, Germany

[www.phoenix-testlab.de](http://www.phoenix-testlab.de)

Phone +49(0)5235-9500-0 / Fax +49(0)5235-9500-10

CE 0700

Le texte intégral de la déclaration de conformité de l'appareil est disponible sur simple demande par voie postale à l'adresse suivante : **WIKO SAS** - 1, rue Capitaine Dessemond, 13007 Marseille, FRANCE

04/02/2016

(Date)

Michel ASSADOURIAN / CEO

(Nom et signature du responsable dûment habilité)



**Service Client WIKO:**  
Téléphone :04.88.08.95.25  
Mail : sav.particulier@wikomobile.com

**WIKO SAS**

1, rue Capitaine Dessemond

13007 Marseille

FRANCE

[www.wikomobile.com](http://www.wikomobile.com)



A pleine puissance, l'écoute prolongée du baladeur peut endommager l'oreille de l'utilisateur.



# SUNNY

## Manuale d'uso

---

*I contenuti del presente manuale potrebbero variare dal prodotto finale, dal software fornito dal produttore o dal gestore telefonico.*

---

## CONGRATULAZIONI!

Hai appena acquistato un dispositivo **WIKO SUNNY**.

Nella presente guida sono elencate le informazioni relative all'uso del tuo smartphone allo scopo di aiutarti a familiarizzare con l'universo WIKO.

### Copyright © 2016 WIKO

Le informazioni contenute in questo manuale non possono essere né trasmesse né riprodotte in nessuna forma, senza l'autorizzazione scritta di WIKO.

### Marchi commerciali

**WIKO** è un marchio depositato di WIKO SAS.

### Avvertenza

Il presente manuale è stato realizzato con la massima attenzione e ha l'obiettivo di guidarvi nell'utilizzo di

questo dispositivo. Tuttavia, le informazioni e i consigli d'uso che vi figurano non costituiscono una garanzia ai sensi del codice del consumo (D.Lgs.206/2005). WIKO si riserva il diritto di modificare in qualsiasi momento le informazioni contenute in questo manuale.

### Limitazione di responsabilità

L'integralità dei servizi e dei contenuti accessibili da questo dispositivo sono di proprietà esclusiva di terzi e pertanto sono protetti da leggi (diritto d'autore, brevetto, licenza, e altre leggi sulla proprietà intellettuale). Tali servizi sono riservati al vostro uso personale e non per un uso commerciale. Non è possibile utilizzare tali contenuti o servizi senza previa richiesta scritta al proprietario del contenuto. Non è possibile in alcun modo copiare, pubblicare, trasferire, vendere o sfruttare con qualsiasi supporto contenuti

o servizi modificati tramite questo dispositivo o di crearne forme derivate.

I SERVIZI E I CONTENUTI DI TERZI SONO FORNITI "COME TALI". WIKO NON GARANTISCE I CONTENUTI O I SERVIZI IN TAL MODO FORNITI, ESPRESSAMENTE O TACITAMENTE, PER QUALSIASI FINE; INOLTRE NON GARANTISCE LA QUALITÀ COMMERCIALE E L'IDONEITÀ AD UN USO PARTICOLARE. WIKO NON GARANTISCE L'IDONEITÀ, VALIDITÀ, LEGALITÀ O ESAUSTIVITÀ DEI CONTENUTI O SERVIZI FORNITI TRAMITE QUESTO DISPOSITIVO.

**WIKO** non ha alcun controllo sui contenuti e i servizi che sono trasmessi da terzi tramite reti o dispositivi di trasmissione. Inoltre i servizi di terzi possono essere interrotti o rescissi in qualsiasi momento. A questo titolo, WIKO non rilascia nessuna dichiarazione o garanzia riguardante la disponibilità di contenuti o servizi terzi e declina espressamente qualsiasi responsabilità relativa a tale interruzione

o sospensione.

**WIKO** non può in alcun modo essere ritenuta responsabile del trattamento e controllo dei contenuti e servizi terzi accessibili tramite questo dispositivo. Qualsiasi domanda o richiesta riguardante tali contenuti o servizi deve essere trasmessa direttamente al fornitore dei contenuti o dei servizi coinvolti.

Un operatore terzo e indipendente fornisce la SIM e la rete o sistema (cellulare o altro) sul quale questo dispositivo funziona. WIKO rifiuta espressamente qualsiasi responsabilità relativa al funzionamento, disponibilità, copertura, servizi o capacità della rete o sistema (cellulare o altro). La responsabilità di WIKO e del suo servizio post-vendita autorizzato si limita al costo della riparazione e/o della sostituzione dell'unità durante il periodo di garanzia.

WIKO NON È RESPONSABILE IN CASO DI NEGLIGENZA, INDIPENDENTEMENTE DAL LIVELLO DI RESPONSABILITÀ CONTRATTUALE O EXTRA-CONTRATTUALE, DEI DANNI DIRETTI O INDIRETTI, ACCESSORI, SPECIALI, DEGLI ONERI LEGALI, DELLE SPESE O DI QUALSIASI ALTRO DANNO RISULTANTE DALL'UTILIZZO DEI CONTENUTI O SERVIZI ACCESSIBILI TRAMITE QUESTO DISPOSITIVO DA PARTE DELL'UTENTE O DI TERZI.

ALCUNI PAESI NON AUTORIZZANO L'ESCLUSIONE DELLE GARANZIE IMPLICITE O LA LIMITAZIONE DEI DIRITTI LEGALI DEL CONSUMATORE, E PUÒ ACCADERE CHE TALI ESCLUSIONI E LIMITAZIONI NON SIANO A VOI APPLICABILI.

#### **Contenuto della confezione :**



1. Dispositivo WIKO SUNNY
2. Adattatore
3. Cavo micro USB
4. Auricolare
5. Manuale d'uso
6. Batteria



## Componenti del dispositivo



## ~ I tasti del dispositivo

Tasti	Funzione
Accensione/ spegnimento	Tenere premuto il tasto per accendere/spegnere il telefono. Premere brevemente per bloccare/sbloccare il touch screen.
Home 	Consente di ritornare alla schermata principale o aprire Google NOW (tenere premuto il tasto).
Applicazioni recenti 	Consente di aprire l'elenco delle applicazioni recenti.
Tasto indietro 	Consente di ritornare alla schermata precedente. Consente di chiudere la tastiera della schermata.
VOLUME +/-	Consente di regolare il volume della suoneria della chiamata, della musica, dei giochi e delle altre funzioni audio. Quando il telefono squilla, consente di mettere il dispositivo in modalità silenziosa. Per attivare la modalità «riunione» premere a lungo il tasto Volume -

## Operazioni preliminari

### - Installazione SIM

L'utilizzo del telefono necessita l'inserimento delle SIM.  
La scocca posteriore del telefono è fissata con delle clip, va staccata partendo dalla piccola scanalatura sulla scocca e seguendo il contorno del telefono.  
Inserire le schede SIM in base agli schemi qui sotto.

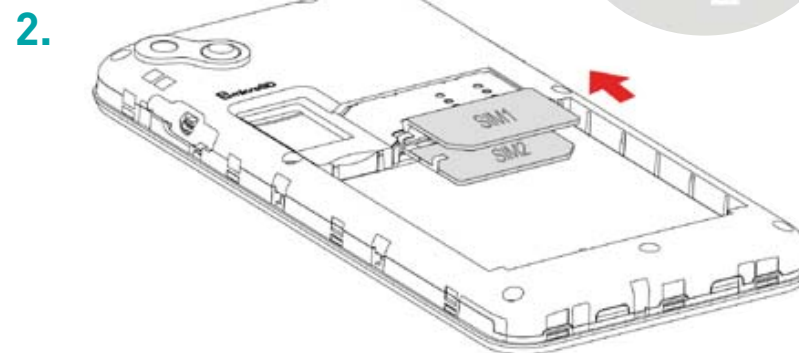
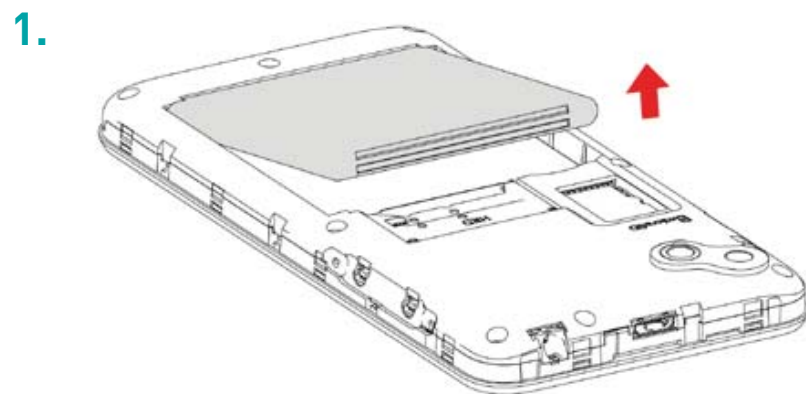

## ~ Installazione della Micro SD

Il dispositivo è predisposto per schede Micro SD fino a 64 GB.

Inserire la Micro SD come indicato nella figura sotto.

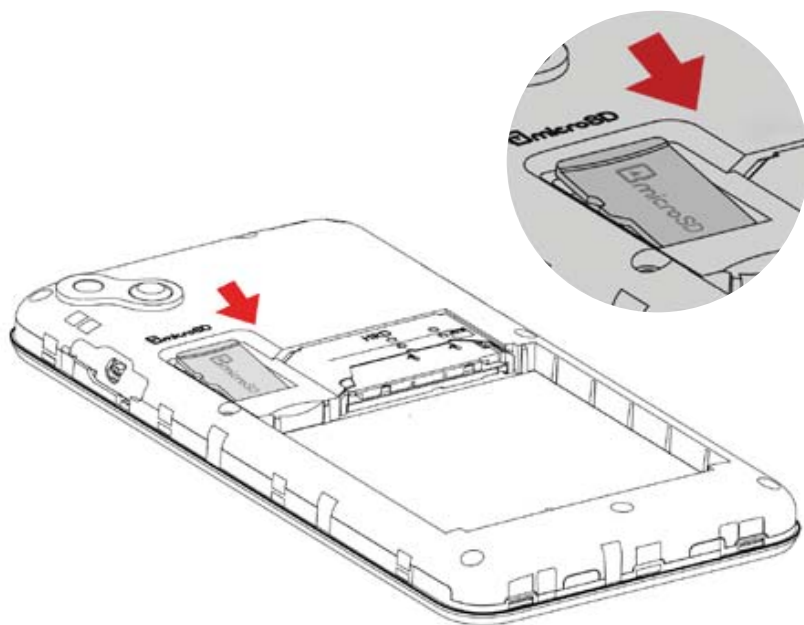

## ~ Caricamento della batteria

Il dispositivo è alimentato da una batteria ricaricabile.

La luce rossa intermittente indica che il livello di carica della batteria è basso.

Inserire il caricabatterie in una presa di corrente e collegare il connettore micro USB alla porta USB del dispositivo.

La spia di stato del dispositivo diventerà rossa per indicare che la batteria è in carica.

Al termine del caricamento, la spia diventerà verde e sarà possibile scollegare il caricatore dalla presa di corrente.

**Per maggiori informazioni consultare il capitolo «Precauzioni di sicurezza».**

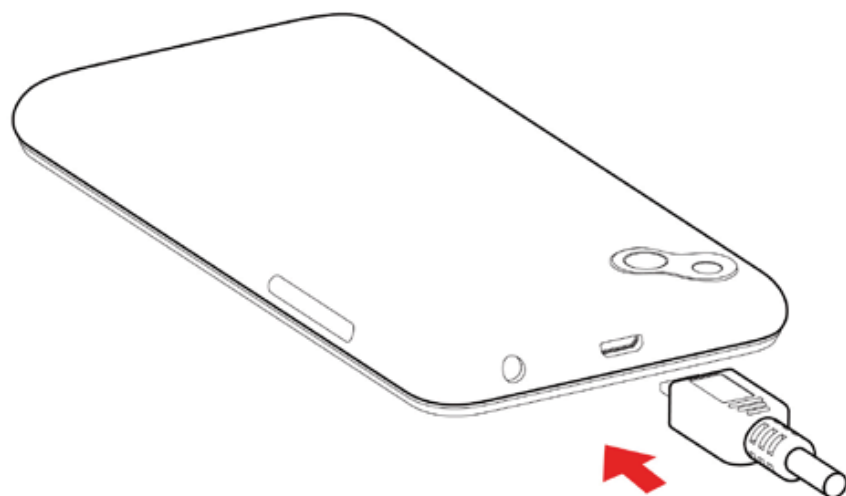

## ~ Accensione e spegnimento

Per accendere il dispositivo, tenere premuto per qualche secondo il tasto di ACCENSIONE/SPEGNIMENTO fino a quando il dispositivo si accende. Se la SIM è protetta, inserire il codice PIN per sbloccarla al momento dell'accensione del dispositivo. Il PIN viene fornito dal gestore telefonico; in caso di smarrimento contattare il gestore telefonico.

Se per tre volte consecutive si inserisce il PIN sbagliato, il dispositivo si blocca e per sbloccarlo è necessario inserire il codice PUK (fornito insieme alla SIM; in caso contrario richiedere il PUK al gestore telefonico prescelto).

Per spegnere il dispositivo, tenere premuto il tasto di ACCENSIONE/SPEGNIMENTO fino all'apertura del menu, premere *Spegni*. Premere *OK* per confermare. Il telefono vibra un secondo prima del completo spegnimento.

## Operazioni di base

### ~ Gestione delle SIM

Quando si accende il dispositivo per la prima volta oppure se si cambia la SIM, vengono visualizzate numerose informazioni che suggeriscono il cambiamento o il mantenimento dei parametri relativi alla chiamata, ai messaggi o alla connessione internet. La SIM1 è configurata come SIM predefinita per la connessione dei dati.

È possibile :

1. Impostare la SIM predefinita per le Chiamate, le Video chiamate (disponibili a seconda del modello), gli SMS/MMS, e la Connessione dei dati per internet.
2. Potete scegliere quale SIM utilizzare prima di ogni azione, per esempio, prima di fare una chiamata scegliendo "Chiedi ogni volta".

### ~ Connessione Internet

- **APN non disponibile**

Se l'operatore di servizi internet desiderato non è presente nell'elenco oppure se l'elenco è vuoto, chiedere informazioni al proprio operatore per configurare manualmente gli APN. Per eseguire questa operazione, vai su Impostazioni → Altro → Reti cellulari → SIM 1 o SIM 2 → Nomi punti di accesso, premere il comando ⊕, e inserire le informazioni ottenute dall'operatore di rete.

Ritornare al menu precedente e selezionare quindi l'APN salvato.

- **Attivare la connessione dati**

Per controllare le impostazioni della connessione dati:

1. Vai su Impostazioni → Altro → Reti cellulari → SIM1 o SIM2 → Nomi dei punti di accesso, quindi attiva il punto di accesso relativo al tuo operatore/offerta.
2. Per attivare i dati mobili, trascina verso il basso il pannello delle notifiche e attiva la connessione dati cliccando .
3. Puoi scegliere con quale scheda SIM attivare la connessione dati andando su Impostazioni → Schede SIM → SIM preferita per → Rete dati, quindi premendo sulla SIM che desideri attivare.

Quando attivi la connessione dati per una scheda SIM, la rete 3G potrà essere attivata solo per questa SIM.

- **Roaming**

Per le SIM in roaming è necessario attivare il **roaming** nel menu Impostazioni → Altro → Reti cellulari → SIM1 o SIM2 → Roaming dati. In caso contrario la connessione internet in roaming sarà disattivata.

## ~ Notifica

### Icone di notifica sulla barra di stato

	Potenza del segnale
<b>H+</b>	HSPA (3G++) connessa
<b>H</b>	HSPA (3G+) connessa
<b>3G</b>	Rete 3G connessa
<b>2G</b>	Rete GPRS/ EDGE connessa
	Nessun segnale
<b>R</b>	In roaming
	Reti Wi-Fi disponibili
	Wi-Fi connesso

	Bluetooth attivato
	GPS in servizio
	Chiamata vocale in corso
	Chiamata in attesa
	Chiamata persa
	Sincronizzazione
	Nuova e-mail
	Allarme attivato
	Modalità silenziosa attivata
	Nuovo messaggio vocale





-  Download
-  Connesso al computer
-  Livello di carica della batteria
-  Nuovo SMS o MMS
-  Modalità aereo attivata
-  SIM modificata
-  Nessuna scheda SIM

In base alle applicazioni, le notifiche possono essere accompagnate da un segnale acustico, da una vibrazione oppure da un lampeggiamento della spia.

## Il pannello delle notifiche

Consente di conoscere il dettaglio di tutte le notifiche che saranno visualizzate all'arrivo di nuovi messaggi, eventi futuri in agenda e lo stato dei download.

Premere  per cancellare tutte le notifiche, le applicazioni in corso vengono mantenute nell'elenco. Trascinare una notifica verso sinistra o destra per eliminarla. Per chiudere il pannello, trascinarlo verso l'alto oppure premere il tasto Indietro .

**Per accedere al menu più velocemente, scorrere con due dita la barra delle notifiche verso il basso.**

## Precauzioni di sicurezza

Prima di utilizzare il presente dispositivo, leggere attentamente le informazioni sulla sicurezza:

**1. Bambini :** Prestare molta attenzione in presenza di bambini. Il dispositivo contiene numerosi pezzi assemblati, è quindi consigliabile fare molta attenzione se un bambino entra in contatto con esso. Il prodotto è composto da piccole parti che, se ingerite, possono causare il soffocamento.

Nel caso in cui il dispositivo sia dotato di fotocamera o di un flash, non utilizzare vicino agli occhi di bambini o animali.

**2. Udito :** L'eccessiva esposizione a un livello di volume troppo elevato, in particolare quando si utilizzano le cuffie o l'auricolare, può causare danni all'udito. Si raccomanda di abbassare il volume al minimo necessario quando si ascolta la musica o durante una conversazione. Evitare l'esposizione a un livello di volume troppo elevato per lunghi periodi di tempo.

**3. Alla guida :** Essere prudenti quando si è alla guida. L'uso di un dispositivo mobile durante la guida può causare distrazione con il rischio di provocare incidenti. Rispettare scrupolosamente le disposizioni di legge in vigore in materia di restrizioni di utilizzo di dispositivi, quando si è alla guida di autoveicoli. È vietato telefonare durante la guida e l'utilizzo di un dispositivo «hands free» (viva voce) può essere una valida soluzione.

**In aereo :** Si raccomanda di spegnere il dispositivo durante la permanenza in un aereo , poiché potrebbe causare interferenze.

**4. Ambiente ospedaliero :** Spegnere il dispositivo in presenza di qualsiasi strumentazione medica, poiché potrebbe interferire con quest'ultima. E' necessario perciò rispettare tutte le precauzioni e le avvertenze presenti negli ospedali o nei centri di cura. Spegnere il dispositivo quando si è fermi in una **stazione di servizio**. Non utilizzare il dispositivo in un

distributore di benzina, in vicinanza di carburanti.

È pericoloso utilizzare il dispositivo all'interno di un'officina meccanica.

**5. Impianti elettronici e pace-maker :** I portatori di impianti elettronici o pace-maker devono, in via precauzionale, posizionare il dispositivo sul lato opposto a quello dell'impianto durante una conversazione telefonica. Nel caso in cui il dispositivo provochi interferenze con il pace-maker, spegnere immediatamente il dispositivo e contattare il produttore del pace-maker per avere informazioni sulle precauzioni da osservare.

**6. Rischio di incendio :** Non lasciare il dispositivo vicino a fonti di calore, per esempio un radiatore o una stufa. Non mettere il telefono in ricarica vicino a materiali infiammabili (i rischi di incendio sono reali).

**7. Contattato con i liquidi :** Non lasciare il dispositivo a contatto con i liquidi e non utilizzarlo con le mani bagnate : qualsiasi danno provocato dall'acqua è irreversibile.

**8.** Utilizzare unicamente **accessori** omologati da WIKO.

L'utilizzo di accessori non omologati può deteriorare il dispositivo o provocare dei rischi.

**9. Non distruggere le batterie e il caricabatterie.**

Non utilizzare mai una batteria o un caricabatterie danneggiato.

Non mettere in contatto le batterie con oggetti magnetici per evitare il rischio di cortocircuito fra i poli positivo e negativo, che distruggerebbe la batteria o il dispositivo.

In linea generale, evitare di esporre le batterie a temperature molto basse o molto elevate (inferiori a 0°C o superiori a 45°C). Queste differenze di temperatura possono ridurre l'autonomia e la durata della vita delle batterie.

**10. Urti o impatti :** Utilizzare e maneggiare il dispositivo con grande attenzione e cura.

Proteggere il dispositivo da urti o impatti che potrebbero danneggiarlo. Alcune parti del dispositivo sono di vetro e potrebbero quindi rompersi in caso di caduta o di impatti violenti. Non lasciare cadere il dispositivo. Non toccare lo schermo con oggetti appuntiti.

**11. Scariche elettriche :** Non tentare di smontare il

dispositivo, i rischi di scariche elettriche sono reali.

**12. Manutenzione :** Per pulire il dispositivo, utilizzare un panno asciutto (senza solventi quali benzene o alcol).

**13. Ricaricare** il dispositivo in un ambiente ben aerato. Non ricaricare il dispositivo se è appoggiato su una superficie morbida.

**14. Alterazione delle bande magnetiche :** Non posizionare il dispositivo vicino a carte di credito per evitare di danneggiare i dati delle bande magnetiche.

**15.** Non utilizzare il telefono in ambienti a temperatura troppo alta o troppo bassa, non esporre mai il cellulare ad una forte presenza di calore o ad un ambiente troppo umido. La temperatura ideale per il telefono è tra  $-10^{\circ}\text{C}$  a  $+45^{\circ}\text{C}$ , la temperatura massima durante la carica indicata dal fabbricante è  $+40^{\circ}\text{C}$ .

**16.** Il telefono deve essere collegato a un'interfaccia USB versione 2.0 o successive.

**17.** Durante la ricarica della batteria assicurarsi che la presa di corrente sia vicina al cellulare e in un punto di facile accesso.

**18.** Il caricabatterie può essere utilizzato esclusivamente al chiuso. Di seguito, il tipo di caricabatterie:

AREA	PAESI	TIPO DI CARICABATTERIE
Area 1	Francia, Germania, Italia, Portogallo, Spagna, Belgio, Olanda, Svizzera, Lussemburgo, Polonia, Algeria	TN-050055E3, la tensione di uscita/corrente è 5.0V/0.55A
Area 2	EAU, Arabia Saudita, Nigeria, Kenya	TN-050055B1, la tensione di uscita/corrente è 5.0V/1.0A

## ~ Importanti precauzioni d'uso

*Batterie - SIM - Chiamata d'emergenza - SAR - Riparazione*

1. Per aumentare la durata della batteria, utilizzare unicamente i caricabatterie e le batterie WIKO. Sostituire la batteria con un modello non conforme può provocare un'esplosione di quest'ultima.
2. Non gettare mai le batterie nel fuoco e rispettare le disposizioni in vigore in materia di smaltimento delle batterie e dei dispositivi obsoleti.
3. Non danneggiare o distruggere la batteria. Ciò rischierebbe di provocare un cortocircuito interno e surriscaldare la batteria.
4. Non smontare la batteria.
5. La batteria può essere ricaricata moltissime volte prima di essere sostituita. Procedere alla sostituzione della batteria quando questa dà segni di peggioramento dell'autonomia.
6. Se il dispositivo non è utilizzato per un lungo periodo, si consiglia di ricaricare la batteria al fine di

ottimizzarne la durata di utilizzo.

7. Non gettare le batterie nei rifiuti domestici, ma seguire le indicazioni del produttore in materia di smaltimento. Nel caso in cui la batteria fosse danneggiata, riportarla all'assistenza post vendita.
8. Per ridurre il consumo di energia, scollegare il caricatore dalla presa di alimentazione dopo aver caricato completamente la batteria.
9. Non lasciare la batteria sotto carica per oltre una settimana. Questa operazione potrebbe provocare un sovraccarico e ridurre la durata della vita del prodotto.
10. Maneggiare le SIM con attenzione; pulire le schede con un panno morbido se dovessero sporcarsi.
11. Chiamate d'emergenza: è possibile che i numeri di emergenza non siano accessibili su tutte le reti di telefonia mobile, nelle aree isolate o scoperte dal servizio; si consiglia di verificare la copertura presso il proprio operatore.
12. **Esposizione alle radiofrequenze:**  
Il presente dispositivo portatile è realizzato e costruito nel rispetto delle direttive internazionali (ICNIRP<sup>1</sup>) in

materia di esposizione alle onde radio ed elettriche. Le direttive menzionate sono state adottate da enti scientifici indipendenti a partire da studi e ricerche che hanno lo scopo di garantire la sicurezza di tutte le persone che utilizzano un dispositivo.

Le precauzioni di sicurezza relative all'esposizione a onde radio utilizzano un'unità di misura chiamata SAR (tasso di assorbimento specifico). Le direttive internazionali hanno fissato questo limite a  $2\text{W/kg}^*$ . Nel corso di test che consentono di identificare il SAR, il dispositivo è utilizzato in modalità di funzionamento standard.

*<sup>1</sup>Commissione internazionale di protezione contro le radiazioni non ionizzanti.*

Anche se il tasso di assorbimento specifico è determinato usando il livello di potenza più elevato, il tasso di assorbimento specifico reale del dispositivo in funzione può essere molto inferiore rispetto al valore massimo.

Un dispositivo è concepito per funzionare a diversi livelli di potenza in modo da utilizzare unicamente

la potenza necessaria per essere collegato alla rete. Inoltre, qualsiasi modello di dispositivo mobile, prima di essere commercializzato, deve essere sottoposto a test per garantirne la conformità alla direttiva europea R&TTE.

La direttiva citata prescrive norme rigide nell'ottica di garantire la sicurezza degli utenti e prevenire qualsiasi rischio per la salute.

**Il valore massimo del SAR testato sul presente apparecchio quando è utilizzato in modalità normale all'altezza dell'orecchio è di  $0.622\text{ W/kg}$  e di  $0.642\text{ W/kg}$  quando è utilizzato vicino al corpo, a una distanza minima di 1,5 cm. È conforme alle disposizioni in materia di esposizione alle onde radio ed elettriche quando è utilizzato in modalità normale all'altezza dell'orecchio oppure a una distanza di 1,5 cm dal corpo. Per trasmettere file, dati o messaggi il presente dispositivo utilizza una connessione di alta qualità alla rete. La trasmissione dei file o dei messaggi talvolta può essere ritardata fino a quando la connessione diventa disponibile. In questo caso, rispettare le**

istruzioni relative alla distanza di separazione per la realizzazione della trasmissione. Ogni eventuale custodia, porta telefono da cintura o qualsiasi supporto per il trasporto del dispositivo non deve contenere parti metalliche e deve essere a una distanza minima di 1,5 cm dal corpo.

\*Il limite SAR per i dispositivi mobili è in media di 2,0 watt/chilogrammo (W/kg) su dieci grammi di tessuto cellulare. I valori di SAR possono variare secondo le norme di presentazione delle informazioni in vigore nei diversi paesi.

### **Consigli per ridurre il livello d'esposizione**

Al fine di diminuire la quantità di radiazioni ricevute, si consiglia di utilizzare il dispositivo in buone condizioni di ricezione. Si consiglia di limitarne l'uso in particolare: nei parcheggi sotterranei, durante gli spostamenti in automobile o in treno, ecc.

Le condizioni di ricezione sono indicate dalle barre visualizzate sul dispositivo. Più il numero di barre della ricezione è elevato, più la qualità della ricezione è buona.

Al fine di limitare l'esposizione a radio frequenza, si consiglia di utilizzare un kit viva voce.

Per limitare le conseguenze negative dell'esposizione prolungata alle onde radio, gli adolescenti e le donne in gravidanza dovrebbero tenere il dispositivo lontano dalla pancia.

**13.** L'eventuale riparazione del dispositivo deve essere eseguita da un tecnico autorizzato. Nel caso in cui il dispositivo fosse riparato da tecnici non autorizzati, WIKO non riconoscerebbe la garanzia del dispositivo.

**14.** Il codice IMEI è il numero di serie che permette l'identificazione del tuo apparecchio e il controllo del servizio post-vendita. Vi sono diversi modi per rilevare il codice IMEI:

- Digitare \* # 06 # sul tastierino numerico del cellulare.
- Consultare la confezione del telefono.
- Rimuovere la batteria dell'apparecchio: sul retro, si trova un'etichetta con il codice IMEI. (Per le batterie non rimovibili, consultare l'etichetta sul guscio posteriore del telefono)

## ATTENZIONE

**WIKO** non è responsabile dell'usura del prodotto (batterie, schermo, tastiera, obiettivo fotografico, ecc.).

## Consenso sull'uso dei dati

La registrazione del tuo dispositivo WIKO è un servizio gratuito che consente ai nostri tecnici di connettersi ai dati hardware del tuo smartphone. E' un modo per gestire in tempo reale tutte le informazioni riguardanti il modello da te acquistato, le specifiche, gli aggiornamenti disponibili. Sarai informato in caso di anomalie individuate in un modello o per offrirti una soluzione tecnica efficace nel minor tempo possibile. La raccolta di queste informazioni è essenziale per permettere a WIKO di proporre gli aggiornamenti adeguati al tuo telefono.

Per la registrazione del tuo dispositivo, è necessario autorizzare Wiko e i suoi tecnici a raccogliere, conservare, analizzare e utilizzare informazioni di dia-

gnostica, tecniche, d'uso e afferenti, comprese senza limitazione, informazioni riguardanti il tuo dispositivo WIKO, i software di sistema e le applicazioni; raccoglieremo regolarmente le informazioni sopra indicate per rendere più facilmente disponibili gli aggiornamenti di software, l'assistenza sui prodotti e i diversi servizi proposti alla clientela relativi ai software del tuo dispositivo.

WIKO può utilizzare queste informazioni, senza rivelare l'identità del cliente, per migliorare i suoi prodotti o i suoi servizi per l'utente.

Questo servizio non ci consente di avere accesso ai tuoi contenuti e file personali.

Per registrare il tuo dispositivo WIKO avrai bisogno di connetterti alla rete Internet mobile. Per questa operazione potrebbero essere addebitati dei costi di connessione in funzione dell'abbonamento che hai sottoscritto con il tuo gestore di telefonia mobile. Ti consigliamo di utilizzare una connessione Wi-Fi per non avere limitazioni di dati scaricati (se il tuo abbonamento è a pagamento).



mento telefonico limita lo scambio di dati) e usufruire di una connessione più veloce.

Le informazioni raccolte saranno elaborate da un sistema informatico utilizzato per accedere ai dati hardware del tuo dispositivo . Saranno conservate da WIKO in uno spazio dedicato e protetto, per un tempo massimo di tre anni a partire dal momento della loro raccolta, in base alla natura dei dati. **Il destinatario dei dati è WIKO SAS.**

**Beneficiate di un diritto di accesso e rettifica o cancellazione dei dati personali trasmessi durante l'iscrizione, diritto che potete esercitare rivolgendovi a WIKO SAS, 1, rue Capitaine Dessemond, 13007 MARSEILLE, FRANCE.**

## ~ Corretto smaltimento del prodotto (rifiuti elettrici ed elettronici)



Nella presente guida, il simbolo del cassonetto barrato con una croce indica che il prodotto è soggetto alla direttiva europea 2002/96/EC : i prodotti elettrici, elettronici, le batterie e gli accumulatori e gli accessori devono essere accuratamente separati.

I dispositivi che non sono più utilizzabili devono essere depositati nel cassonetto appropriato oppure restituiti in un negozio di telefonia. Questo accorgimento contribuirà a ridurre i rischi per l'ambiente e per la salute.

I comuni, i rivenditori e le associazioni nazionali di costruttori possono fornire le indicazioni necessarie per un corretto smaltimento del vecchio dispositivo.

«Dettagli e condizioni sulla nostra garanzia del costruttore sono disponibili sul sito Internet

[www.wikomobile.com](http://www.wikomobile.com)»

# DICHIARAZIONE DI CONFORMITÀ



La società WIKO SAS - 1, rue Capitaine Dessemond - 13007 Marsiglia - FRANCIA, dichiara qui di seguito che il **dispositivo mobile SUNNY** è conforme ai requisiti e alle disposizioni delle direttive.

**SAFETY** : EN 60950-1:2006+ A11:2009+ A1:2010+ A12:2011 +A2:2013; EN 50332-1:2013; EN 50332-2:2013; EN 62471:2008/  
**EMC** :EN 301 489-1 V1.9.2; EN 301 489-3 V1.6.1; EN 301 489-7 V1.3.1; EN 301 489-17 V2.2.1; EN 301 489-24 V1.5.1/ **SAR** : EN 50360:2001+ A1:2012; EN 50566:2013; EN 62209-1: 2006; EN 62209-2: 2010; EN 62479: 2010/ **RADIO** : EN 301 511 V9.0.2; EN 300 328 V1.9.1; EN 301 908-1 V7.1.1; EN 301 908-2 V6.2.1; EN 300 440-1 V1.6.1; EN 300 440-2 V1.4.1

La procedura di dichiarazione di conformità di cui si fa riferimento nell'articolo 10.5 della direttiva 1999/5/EC è stata eseguita con il contributo dei seguenti Enti :

PHOENIX TESTLAB GmbH, Königswinkel 10

D-32825 Blomberg, Germania

[www.phoenix-testlab.de](http://www.phoenix-testlab.de)

Telefono +49(0)5235-9500-0 / Fax +49(0)5235-9500-10

CE 0700

Il testo integrale della dichiarazione di conformità del dispositivo è disponibile su semplice domanda inviata per posta all'indirizzo seguente : **WIKO SAS** - 1, rue Capitaine Dessemond - 13007 Marsiglia - FRANCIA

04/02/2016

Michel ASSADOURIAN / CEO

(Data)

(Nome e firma del responsabile autorizzato)



**Servizio Clienti Wiko**  
SMART srl - Via Tintoretto, 12,  
21012 Cassano Magnago (VA)  
Call Center Assistenza Clienti: 199 240618  
Supporto clienti: info@wikomobile.it

**WIKO SAS**

1, rue Capitaine Dessemond

13007 Marsiglia

FRANCIA

[www.wikomobile.com](http://www.wikomobile.com)



**A volume alto, l'ascolto prolungato  
dell'auricolare può danneggiare l'udito  
dell'utente.**



# SUNNY

## Guía de usuario

---

*El contenido de esta guía podrá diferir de las funcionalidades de tu teléfono en función de la versión del software o de tu operador telefónico*

---

## ¡ ENHORABUENA !

Acabas de adquirir tu teléfono móvil **WIKO SUNNY**. En esta guía encontrarás toda la información relativa a la utilización de este teléfono móvil para que, según deseamos, te familiarices rápidamente con el universo WIKO.

**Copyright © 2016 WIKO**

[es.wikomobile.com](http://es.wikomobile.com)

La información que contiene esta guía no se puede transmitir ni reproducir en ningún formato ni en ningún caso sin la autorización por escrito de WIKO.

### **Marcas comerciales**

**WIKO** es una marca registrada de WIKO SAS .

### **Nota**

WIKO se reserva el derecho de modificar en cualquier momento la información de esta guía, la cual se ha elaborado con el mayor cuidado, si bien toda la información y recomendaciones que aquí constan no constituyen garantía alguna.

### **Limitación de la responsabilidad**

Todos los servicios y contenidos a los que puedes acceder desde este aparato son de propiedad exclusiva de terceros y por consiguiente están protegidos por las leyes (Derechos de Autor, patente, licencia y otras leyes de propiedad intelectual). Estos servicios son solo para su uso personal y no para un uso comercial. No es posible utilizar estos contenidos o servicios sin solicitarlo previamente por escrito al propietario del contenido. De ninguna manera puedes copiar, publicar, transferir, vender o explotar utilizando cualquier medio, los contenidos o servicios editados utilizando este aparato, ni producir formas derivadas de los mismos.

LOS SERVICIOS Y CONTENIDOS DE TERCEROS SE ENTREGAN “TAL CUAL”. WIKO NO GARANTIZA LOS CONTENIDOS NI LOS SERVICIOS ASÍ ENTREGADOS, YA SEA DE MANERA EXPRESA O IMPLÍCITA, y SEA CUAL FUERE SU PROPÓSITO; NO GARANTIZA TAMPOCO LA CALIDAD COMERCIAL Y LA ADECUACIÓN PARA UN USO EN PARTICULAR. WIKO NO GARANTIZA LA EXACTITUD, LA VALIDEZ, LA LEGALIDAD NI LA EXHAUSTIVIDAD DE LOS CONTENIDOS O SERVICIOS SUMINISTRADOS POR MEDIO DE ESTE APARATO.

**WIKO** no tiene ningún control sobre los contenidos y servicios que son proporcionados por terceros a través de redes o dispositivos de transmisión. Además, los servicios de terceros pueden interrumpirse o cancelarse en cualquier momento. En este sentido, WIKO no garantiza ninguna representación o garantía en cuanto a la disponibilidad del contenido de cualquier servicio de terceros y expresamente renuncia a cualquier responsabilidad en relación con dicha interrupción o suspensión.

**WIKO** no puede ser considerado de ninguna forma responsable del tratamiento y seguimiento de los contenidos y los servicios de terceros accesibles por medio de este aparato. Cualquier pregunta o solicitud relacionada con tales contenidos o servicios debe dirigirse directamente al proveedor de los contenidos o servicios en cuestión.

Un tercero independiente, el operador, proporciona la tarjeta SIM y la red o sistema (telefónico u otro) en el que funciona este aparato. WIKO renuncia expresamente a cualquier responsabilidad relativa al funcionamiento, la disponibilidad, la cobertura, los servicios o la capacidad de la red o del sistema (telefónico u otro). La responsabilidad de WIKO y su servicio post-venta autorizado se limita únicamente al coste de reparación y/o de sustitución del equipo durante el periodo de garantía.

WIKO NO SE HACE RESPONSABLE EN CASO DE NEGLIGENCIA, YA SEA EN RELACION CON LA RESPONSABILIDAD CONTRACTUAL O EXTRA CONTRACTUAL, DE NINGÚN DAÑO DIRECTO, INDIRECTO, ACCIDENTAL, ESPECIAL, HONORARIOS DE ABOGADOS, GASTOS O CUALQUIER OTRO DAÑO QUE RESULTEN DEL USO POR EL USUARIO O POR UN TERCERO DE LOS CONTENIDOS O SERVICIOS ACCESIBLES POR MEDIO DE ESTE APARATO.

ALGUNOS PAÍSES NO PERMITEN LA EXCLUSIÓN DE LAS GARANTÍAS IMPLÍCITAS O LAS LIMITACIONES DE LOS DERECHOS LEGALES DE LOS CONSUMIDORES, ES POSIBLE QUE ESTAS RENUNCIAS Y LIMITACIONES NO SE APLIQUEN EN TU CASO.

### **Contenido de la caja :**



1. Móvil WIKO SUNNY
2. Adaptador de corriente
3. Cable micro USB
4. Auriculares
5. Guía de usuario
6. Batería



# Introducción



## ~ Teclas del teléfono

Teclas	Función
On / Off / Bloqueo	Al mantener pulsada esta tecla se enciende o apaga el teléfono. Al pulsarla ligeramente se bloquea la pantalla táctil.
Inicio 	Al pulsar esta tecla ligeramente se muestra la pantalla de inicio.
Menú 	Al pulsar esta tecla se abre el listado de aplicaciones recientes/activas.
Volver 	Pulsa esta tecla para volver a la pantalla anterior o para que desaparezca el teclado.
Volumen +/-	Pulsa para aumentar o disminuir el volumen de la llamada, el tono, la música, juegos y de otras funciones de audio. Al sonar el teléfono, permite pasarlo a modo silencio. Para activar el modo "reunión", mantén pulsada la tecla Volumen-.

## Antes de empezar

### - Instalación de tarjetas SIM

La carcasa trasera del móvil está fijada con clips, desencájalos con la ayuda de la muesca de la carcasa y siguiendo el contorno del teléfono. Para las tarjetas SIM deberás utilizar las ranuras ubicadas a la derecha, marcadas como SIM1 (mini SIM) y SIM2 (mini SIM). Inserta la(s) tarjeta(s) SIM siguiendo los esquemas siguientes.

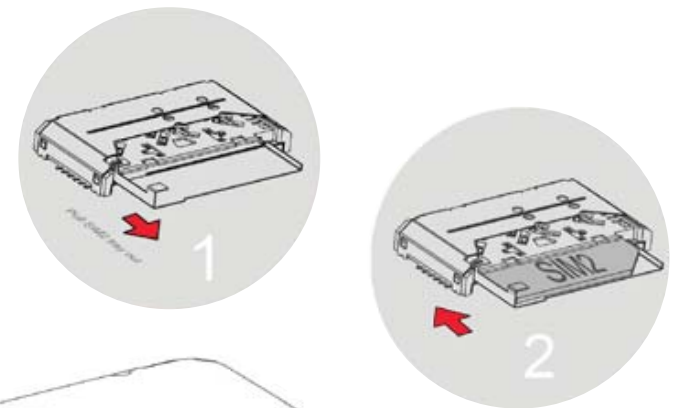
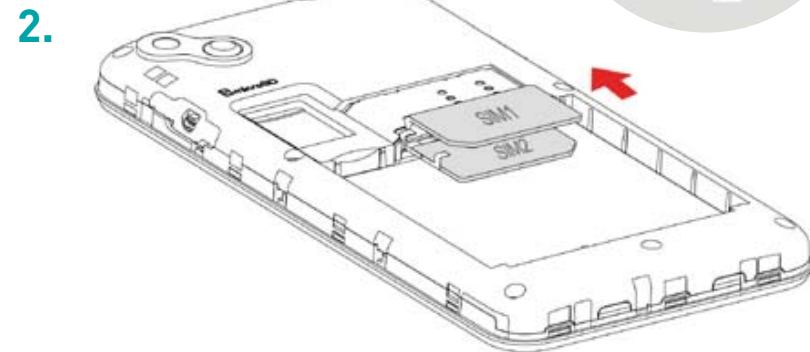
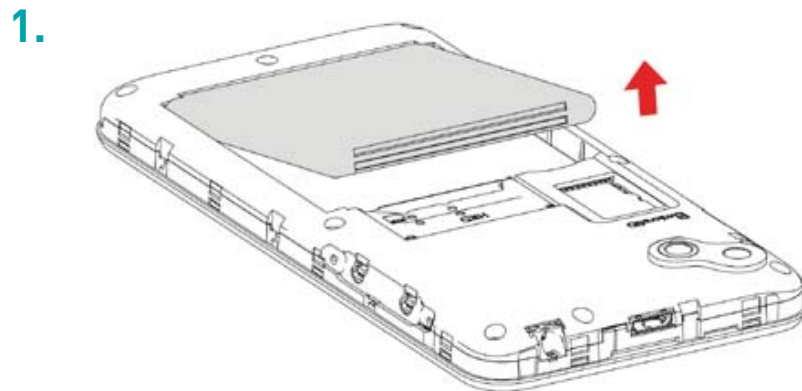

## ~ Instalación de la tarjeta de memoria

Tu teléfono admite una tarjeta de memoria Micro SD de hasta 64 Gigas.

Inserta la tarjeta SIM de memoria siguiendo siguientes dibujos.

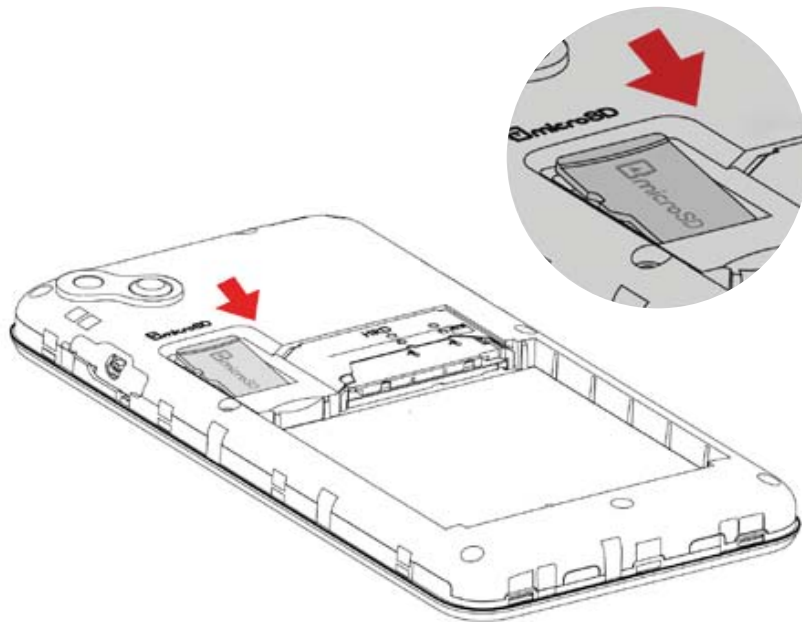

## ~ Recarga de la batería

Este teléfono está alimentado por una batería recargable extraíble.

El indicador parpadeará en rojo si el nivel de batería es muy bajo. Procede entonces a su recarga, ya que un nivel demasiado bajo podría reducir su vida de funcionamiento. Conecta el cargador a una toma de corriente y el extremo micro USB al conector USB del teléfono.

El indicador pasará a iluminarse en rojo, lo que indica que el teléfono está recargándose.

Una vez terminada la carga, el indicador se iluminará en verde : desconecta entonces el cargador del teléfono.

**Para más información, consulta la sección “Seguridad”.**

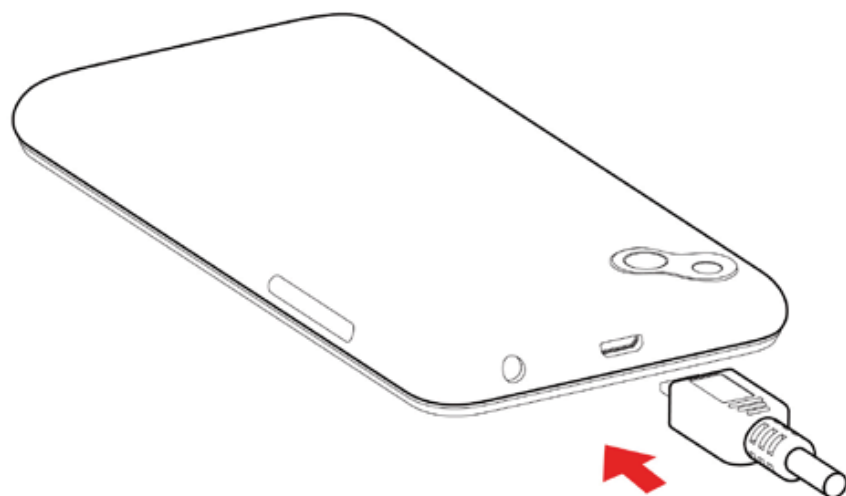

## ~ Puesta en marcha y desconexión

Para encender el teléfono, mantén pulsada la tecla ON/OFF.

Si tu tarjeta SIM está bloqueada por PIN, introduce el código PIN correspondiente para desbloquearla al poner en funcionamiento el teléfono. El código PIN es suministrado por tu operador telefónico, si no dispones del mismo o lo has extraviado, ponte en contacto con tu operador.

Tras tres intentos fallidos de introducir el código PIN, el móvil se bloqueará y solicitará para su uso el código PUK (suministrado con la tarjeta SIM, y de no ser así ponte en contacto con tu operador telefónico). Para apagar el teléfono, mantén pulsada la tecla ON-OFF hasta que se muestre el menú. A continuación, pulsa *Apagar*. Después, pulsa OK para confirmar.

Antes de apagarse completamente, el teléfono vibrará.

## Funciones básicas

### ~ Administración de las tarjetas SIM

Al poner en marcha el teléfono por primera vez, se mostrarán diferentes mensajes acerca de la tarjeta o tarjetas SIM, los cuales te invitarán a modificar o no los ajustes propios del smartphone, así como los mensajes y la conexión a internet. Podrás:

1. Definir la SIM predeterminada para las Llamadas de voz, las Llamadas de vídeo, los mensajes SMS/ MMS, y la Conexión de datos para Internet, disponible según modelo.
2. Se puede elegir la SIM antes de cada acción, por ejemplo, antes de hacer una llamada seleccionando «Preguntar siempre».

### ~ Conexión de datos

- **APN (Nombre del Punto de Acceso) no disponible**  
Si tu operador telefonico no figura en la lista o si la lista esta vacia, ponte en contacto con tu operador para configurar los APN manualmente. Para ello, accede a Ajustes → Conexiones inalámbricas y redes → Más → Redes móviles → SIM1 o SIM2 → APN, pulsa el boton ⊕ y completa la informacion proporcionada por tu operador. Al pasar al menú anterior, elige el APN que acabas de guardar.

- **Activar la conexión de datos**

Para verificar la configuración de la conexión de datos:

1. Accede a Ajustes → Conexiones inalámbricas y redes → Más → Redes móviles → SIM1 o SIM2 → Nombres de los puntos de acceso, activa el punto de acceso según tu operador/paquete.

2. Para activar la conexión de datos, desliza hacia abajo el panel de notificaciones y activa la conexión de datos haciendo clic .

3. Puedes elegir con qué tarjeta SIM deseas activar la conexión de datos en Ajustes → Conexiones inalámbricas y redes → Tarjetas SIM → SIM preferida para → Datos móviles, pulsando luego la tarjeta SIM que deseas activar.

Cuando elijas la conexión de datos para una tarjeta SIM, la red de datos solo puede activarse para esta

tarjeta SIM.





- **Itinerancia de datos**

Ten en cuenta que para las tarjetas SIM en itinerancia debes activar su **Itinerancia de datos** en el menú Ajustes → Conexiones inalámbricas y redes → Más → Redes móviles → SIM1 o SIM2 → Itinerancia de datos. De lo contrario la conexión a internet se desactivará de manera predeterminada. Si usas conexión de datos de una operadora virtual, puede que necesites activar esta opción.







## ~ Barra de estado

### Iconos de notificación en la barra de estado

-  Potencia de la señal
- H+** HSPA+ (3G++) conectada
- H** HSPA (3G+) conectada
- 3G** Red 3G conectada
- 2G** Red GPRS/ EDGE conectada
-  Sin señal
- R** En itinerancia
-  Red Wi-Fi disponible
-  Red Wi-fi conectada

-  Bluetooth activado
-  GPS en servicio
-  Llamada en curso
-  Llamada en espera
-  Llamada perdida
-  Sincronización
-  Nuevo e-mail
-  Alarma activada
-  Modo silencio activado
-  Nuevo mensaje de voz





-  Descarga en curso
-  Conectado al ordenador
-  Nivel de carga de la batería
-  Nuevo SMS o MMS
-  Modo avión activado
-  Tarjeta SIM modificado
-  No tarjeta SIM

Dependiendo de las aplicaciones, las notificaciones pueden venir acompañadas de una señal sonora, de una vibración o del parpadeo de indicadores.

## Panel de notificaciones

Para conocer las notificaciones. La información relativa a la llegada de nuevos mensajes, de futuros acontecimientos de la agenda, el estado de las descargas... se mostrarán de esta manera.

Pulsa  para borrar todas las notificaciones puntuales. Las aplicaciones en curso se mantendrán en la lista. Para borrar una notificación, deslízala hacia la izquierda o la derecha. Para cerrar el panel, desliza hacia arriba o pulse VOLVER .

Para acceder al panel de ajustes, pulsa .

**Para conseguirlo con mayor rapidez, desliza hacia abajo con dos dedos la barra de notificación.**

## Seguridad

Para utilizar este teléfono en plenas condiciones de seguridad, lee atentamente las siguientes consignas :

**1. Niños :** Presta especial atención a los niños.

Los teléfonos móviles contienen numerosas piezas sueltas, por lo que deberás prestar especial atención cuando un niño esté en contacto con un teléfono móvil. Este producto contiene pequeñas piezas que pueden ser ingeridas o provocar la asfixia en caso de ingestión accidental.

Si tu teléfono cuenta con cámara fotográfica o un dispositivo de iluminación, no los utilices demasiado cerca de los ojos de niños o de animales.

**2. Audición :** La escucha prolongada a fuerte potencia a través de cascos o auriculares puede provocar daños en la audición. Trata de regular el volumen al mínimo necesario cuando estés escuchando música o durante una llamada. Evita la escucha prolongada a volumen elevado.

**3. Al volante :** Sé cauto mientras conduces. La conducción exige una atención extrema e ininterrumpida, reduciéndose así el riesgo de accidentes. Utilizar un teléfono móvil puede distraer la atención del usuario y conducirle a un accidente. Es esencial respetar escrupulosamente la legislación y las normativas locales en vigor en materia de utilización de teléfonos móviles al volante. Por consiguiente, está prohibido hacer uso del teléfono conduciendo y la utilización de unos auriculares no puede considerarse una solución.

**En un avión :** Apaga tu teléfono en el avión.

No olvides apagar tu teléfono cuando te encuentres en un avión (GSM + Bluetooth), ya que podrían producirse interferencias.

**4. En hospitales :** Apaga tu teléfono cuando haya cerca cualquier dispositivo médico.

Es muy peligroso poner en marcha un teléfono en las proximidades a un dispositivo médico. Esto puede

provocar interferencias con dichos dispositivos. Por consiguiente, han de respetarse todas las y avisos en hospitales o centros de salud.

No olvides apagar tu teléfono en las **estaciones de servicio**. No utilices tu móvil en una gasolinera ni en la proximidad de combustibles.

Es peligroso utilizar tu teléfono en el interior de un **taller de reparación**.

**5. Implantes electrónicos y marcapasos :** Las personas que tengan un implante electrónico o un marcapasos deben adoptar la precaución de colocar el teléfono en el costado opuesto al implante durante una llamada. Si percibes que tu teléfono provoca interferencias con un marcapasos, apaga inmediatamente el teléfono y ponte en contacto con el fabricante del marcapasos o con tu médico con el fin de informarte sobre qué conducta adoptar.

**6. Riesgos de incendio :** No dejes tu teléfono próximo a fuentes de calor como un radiador o cocina de gas. No recargues tu teléfono cerca de materias inflamables (el riesgo de incendio es incuestionable).

**7. Contacto con líquidos :** Evita todo contacto del

teléfono con líquidos o con manos mojadas. El agua puede provocar daños irreparables.

**8. Utiliza exclusivamente accesorios homologados por WIKO.** La utilización de accesorios no homologados puede deteriorar tu teléfono o provocar riesgos.

**9. No manipules las baterías ni los cargadores.**

Nunca utilices una batería o cargador dañados.

No pongas en contacto con las baterías objetos magnetizados, ya que existiría riesgo de cortocircuito entre los bornes + y - de las baterías así como de dañar la batería o el teléfono de forma irremediable.

En términos generales, no expongas las baterías a temperaturas muy bajas o muy elevadas (inferiores a 0°C o superiores a 45°C). Esas diferencias de temperatura pueden reducir la autonomía y vida de funcionamiento de las baterías.

**10. Caídas o impactos :** Utiliza y maneja tu teléfono con el mayor cuidado.

Protege tu teléfono de caídas o impactos que pudieran dañarlo. Algunos elementos de tu teléfono son de vidrio, por lo que podrían romperse en caso de caída o de fuertes impactos. Evita que se pueda

caer tu teléfono. Nunca toques la pantalla con objetos puntiagudos.

**11. Descarga eléctrica:** No intentes desmontar tu teléfono, podría darte una descarga eléctrica.

**12. Mantenimiento:** Si deseas limpiar tu teléfono, utiliza un trapo seco (nunca disolventes, como el benceno, ni alcohol).

**13. Recarga** tu teléfono en una zona bien ventilada. No lo recargues si está apoyado sobre una tela.

**14. Alteración de las bandas magnéticas:** No coloques tu teléfono al lado de tarjetas de crédito, ya que las bandas magnéticas de éstas podrían resultar dañadas y por tanto, sus datos.

**15. Temperatura del teléfono:** No hagas uso de tu móvil en condiciones atmosféricas de temperaturas demasiado altas o bajas. Tampoco lo expongas a una fuerte radiación directa del sol o a situaciones de humedad elevada. La temperatura óptima para tu terminal oscila entre los  $-10^{\circ}\text{C}$  y  $+45^{\circ}\text{C}$ , la temperatura máxima que indica el fabricante durante la carga es de  $+40^{\circ}\text{C}$ .

**16.** Debido al material utilizado para la fabricación

de la carcasa del teléfono móvil, es necesario utilizar una conexión a una interfaz Power USB de versión 2.0 o superior. Una conexión a una alimentación como la denominada USB está prohibida.

**17.** El adaptador de alimentación es el dispositivo de desconexión del equipo. La base de toma de corriente debe estar cerca del equipo y ser fácilmente accesible.

**18.** Este cargador ha sido concebido para una utilización al interior únicamente. El cargador es de tipo:

ÁREA	PAÍSES	TIPO DE CARGADOR
Área 1	Francia, Alemania, Italia, Portugal, España, Bélgica, Países Bajos, Suiza, Luxemburgo, Polonia, Argelia	TN-050055E3, la tensión de salida/corriente es de 5.0V/0.55A
Área 2	EAU, Arabia Saudita, Nigeria, Kenia	TN-050055B1, la tensión de salida/corriente es de 5.0V/1.0A

## ~ Avisos de utilización importantes

1. Con objeto de aumentar la vida de funcionamiento de tu batería, utiliza únicamente cargadores y baterías WIKO. Sustituir la batería original por una batería no conforme puede provocar que ésta explote.
2. Nunca arrojes las baterías al fuego. Respeta las normas en vigor en materia de reciclaje de baterías y de teléfonos usados.
3. Presta atención a no dañar ni aplastar la batería. Ello provocaría el riesgo de cortocircuito interno y de sobrecalentamiento.
4. No desmontes la batería.
5. La batería admite ser cargada centenas de veces antes de proceder a su sustitución. Cuando el rendimiento de la batería disminuya, contacta con el servicio técnico para su sustitución.
6. Si no vas a utilizar tu teléfono móvil durante un largo período, no olvides recargar la batería y así optimizar su vida de funcionamiento.
7. No te deshagas de las baterías indiscriminada-

mente junto con desechos domésticos. Considera su reciclaje y sigue las pautas del fabricante.

Si la batería está dañada, llévala al servicio postventa o al distribuidor WIKO más próximo.

8. Con objeto de reducir el consumo de energía, desconecta el cargador de la toma de corriente una vez haya terminado la recarga de la batería.
9. No dejes la batería durante días ya que podría generarse una sobrecarga y reducir la vida de funcionamiento del producto.
10. Maneja con precaución las tarjetas SIM, si necesitas limpiarlas pásales un paño seco suavemente.
11. Llamadas de emergencia : Puede ocurrir que los números de emergencia no estén accesibles en todas las redes de telefonía móvil, como en zonas aisladas o sin cobertura, consúltalo previamente a tu operador telefónico.
12. **Exposición a radiofrecuencias :**  
Tu teléfono móvil ha sido concebido y construido de forma que respeta las directivas internacionales (ICNIRP<sup>1</sup>) en materia de exposición a frecuencias radioeléctricas, directivas que vienen siendo imple-

mentadas por organismos científicos independientes a partir de estudios e investigaciones destinados a garantizar la seguridad de todas las personas que recurren a la utilización de teléfonos móviles.

Las de seguridad relativas a la exposición a ondas de radio utilizan una unidad de medida denominada SAR (coeficiente de absorción específica). Las directivas internacionales han fijado este límite a  $2\text{W/kg}^*$ . En la realización de los tests que permiten identificar el coeficiente SAR se utiliza un teléfono en posiciones de funcionamiento estándar.

*<sup>1</sup> Comisión Internacional de Protección contra las Radiaciones no Ionizantes*

Incluso si el coeficiente de absorción específica se determina con el nivel de potencia más elevado, el coeficiente real del teléfono en funcionamiento puede ser ampliamente inferior al valor máximo.

Los teléfonos están concebidos para funcionar a diferentes niveles de potencia y así utilizar únicamente la potencia que precisan para conectarse a la red.

Además, todo modelo de teléfono antes de su comer-

cialización es sometido a tests destinados a garantizar su conformidad con la directiva europea R&TTE, la cual establece reglas estrictas al objeto de garantizar la seguridad de los usuarios y de prevenir todo riesgo para la salud.

**El valor máximo del SAR probado en este modelo para una utilización cerca de la oreja es de  $0.622\text{ W/kg}$  y de  $0.642\text{ W/kg}$  para una utilización cerca del cuerpo, a una distancia mínima de 1,5 cm** valor conforme a las normas en materia de exposición a frecuencias radioeléctricas, cuando se utiliza en su posición normal a la altura de la oreja, o a una distancia mínima de 1,5 cm respecto al cuerpo. Para transmitir ficheros, datos o mensajes, este aparato utiliza una conexión de calidad a la red. En ocasiones la transmisión de ficheros o de mensajes puede retrasarse hasta que es posible la conexión. En ese caso, no olvides respetar las instrucciones sobre cuál ha de ser la distancia de separación para el establecimiento de la transmisión. Si utilizas una funda, una pinza para

la cintura, o un soporte destinado a transportar el teléfono, no ha de contener piezas metálicas y el dispositivo ha de estar al menos a 1,5 cm del cuerpo. \*El límite SAR para dispositivos móviles es de 2,0 vatios/kilogramo (W/kg) como valor medio para diez gramos de tejido celular. Los valores SAR pueden diferir según las normas de presentación de información en vigor en diferentes países.

### **Consejos para reducir el nivel de exposición**

Para disminuir la cantidad de radiación recibida, te recomendamos que utilices tu teléfono en buenas condiciones de recepción. Se aconseja limitar su utilización principalmente en : parkings subterráneos o al desplazarse en coche, tren, etc.

Las condiciones de recepción se visualizan en el teléfono mediante un conjunto de barras verticales. Cuantas más barras se muestran, mejor es la calidad de la recepción.

Para limitar la exposición a la radiación, te recomendamos la utilización de un kit de manos libres.

**13.** La reparación de tu teléfono ha de efectuarla un

técnico autorizado. Si se confía la reparación del teléfono a una persona no habilitada, WIKO no asumirá la garantía del teléfono.

**14.** El código IMEI es el número de serie que sirve para identificar el terminal y para gestionar el seguimiento del servicio posventa. Hay varias maneras de encontrar tu código IMEI:

- Marcar **\*#06#** en el teclado de tu teléfono.
- Consultar la caja del teléfono.
- Retirar la batería de tu teléfono (en caso de que ésta sea extraíble), en la parte posterior encontrarás una etiqueta con tu código IMEI.  
(Para las baterías no extraíbles, consulta la etiqueta en la parte trasera del teléfono)

### **ATENCIÓN**

El desgaste por uso normal del producto (baterías, pantallas, teclados, objetivos de cámara de fotos) no está cubierto por la garantía **WIKO**.

## Acuerdo de utilización de los datos

WIKO registra tu teléfono de forma gratuita. Este servicio le permite a los técnicos de WIKO estar conectados con los datos de tu teléfono para conocer en tiempo real tus especificaciones, tu modelo y, al mismo tiempo, mantenerte informado sobre las actualizaciones disponibles para tu sistema y de posible fallos que pudiera haber en tu terminal y/o modelo. Además, este servicio nos advierte al instante en caso de anomalía para poder así, aportarte una solución técnica lo antes posible. **Es necesario obtener esta información para que WIKO pueda ofrecer las actualizaciones adecuadas para tu teléfono.**

Al mismo tiempo que registras tu teléfono, reconoces que WIKO, así como sus técnicos, pueden recoger, guardar, analizar y utilizar la información de diagnóstico, información técnica, de utilización y relacionadas; incluyendo, sin límites, información sobre tu aparato WIKO, el software de sistema y tus aplicaciones. Recogemos con frecuencia estas infor-

maciones para que sea más fácil poner a tu disposición las actualizaciones de software, la asistencia de los productos y diferentes servicios propuestos al cliente (si esto fuera necesario) relacionados con el software de tu aparato. WIKO puede utilizar esta información, sin revelar la identidad del cliente, para proponer mejoras de sus productos o de sus servicios para el usuario. Este servicio no nos da acceso a tus contenidos y archivos personales.

Para registrar tu teléfono WIKO se necesita una conexión a la red de datos móvil. Esto puede acarrear gastos de comunicación que quedan a tu cargo según la suscripción que tengas con tu operador de telefonía móvil. Te recomendamos utilizar una conexión Wi-Fi para este proceso.

Con Wi-Fi no tienes limitación de datos (si tu suscripción telefónica limita el intercambio de datos) y la conexión es más rápida.

A la información vertida por tu terminal se le hace un tratamiento informático para acceder a los datos



de tu teléfono. WIKO las conservará en un espacio específico y seguro, por una duración máxima de tres años desde el día en que se obtengan; según la naturaleza de los datos.

Tiene derecho de acceso, rectificación o eliminación de su información personal obtenida durante el registro, derecho que puede ejercer escribiendo a WIKO SAS, 1, rue Capitaine Dessemond, 13007 MARSELLA, FRANCIA.

## ~ Reciclaje

En el presente manual, el símbolo del contenedor tachado indica que el producto está sometido a una directiva europea, la 2002/96/EC: los productos eléctricos o electrónicos, las baterías, los acumuladores y otros accesorios necesariamente han de ser objeto de una recogida selectiva.



Al final de la vida útil del teléfono, haz uso de los contenedores de reciclaje o llévalo a una tienda de teléfonos móviles. Este gesto ayudará a reducir los riesgos para la salud y a preservar el medioambiente. Los ayuntamientos, los distribuidores y las asociaciones nacionales de constructores te aportarán las precisiones esenciales en materia de eliminación de su antiguo aparato.

«Los detalles y las condiciones de nuestra garantía del fabricante se encuentran disponibles en el sitio internet [es.wikomobile.com](http://es.wikomobile.com)»

# DECLARACIÓN DE CONFORMIDAD



El abajo firmante, WIKO SAS con sede social en 1, rue Capitaine Dessemond - 13007 Marsella - FRANCIA, declara por la presente que el **teléfono móvil SUNNY** cumple las normas y disposiciones de las directivas.

**SAFETY** : EN 60950-1:2006+ A11:2009+ A1:2010+ A12:2011 +A2:2013; EN 50332-1:2013; EN 50332-2:2013; EN 62471:2008/  
**EMC** :EN 301 489-1 V1.9.2; EN 301 489-3 V1.6.1; EN 301 489-7 V1.3.1; EN 301 489-17 V2.2.1; EN 301 489-24 V1.5.1/ **SAR** : EN 50360:2001+ A1:2012; EN 50566:2013; EN 62209-1: 2006; EN 62209-2: 2010; EN 62479: 2010/ **RADIO** : EN 301 511 V9.0.2; EN 300 328 V1.9.1; EN 301 908-1 V7.1.1; EN 301 908-2 V6.2.1; EN 300 440-1 V1.6.1; EN 300 440-2 V1.4.1

El procedimiento de declaración de conformidad, definido en el artículo 10.5 de la directiva 1999/5/EC, se ha llevado a cabo con la supervisión del siguiente organismo :

PHOENIX TESTLAB GmbH, Königswinkel 10  
D-32825 Blomberg, Alemania  
[www.phoenix-testlab.de](http://www.phoenix-testlab.de)  
Phone +49(0)5235-9500-0 / Fax +49(0)5235-9500-10

**CE 0700**

El texto íntegro de la Declaración de Conformidad del aparato puede obtenerse previa solicitud por correo postal remitido a : **WIKO SAS** - 1, rue Capitaine Dessemond - 13007 Marsella - FRANCIA

04/02/2016

Michel ASSADOURIAN / CEO

(Fecha)

(Nombre y firma de la persona responsable debidamente habilitada)



### Información al cliente

Fabricante y Central SAT

Wikomobile Iberia S.L. Parque Tecnológico de Álava  
C/ Leonardo Da Vinci, 14 · 01510 Miñano (Álava)  
ESPAÑA

Teléfono de Atención al Cliente: 947 593 979

Soporte Técnico: [sat@wikomobile.es](mailto:sat@wikomobile.es)

### WIKO SAS

1, rue Capitaine Dessemond

13007 Marsella

FRANCIA

[www.wikomobile.com](http://www.wikomobile.com)



La escucha prolongada a fuerte potencia a través de cascos o auriculares puede provocar daños en la audición



# SUNNY

## Guia de utilização

---

*A descrição deste manual pode conter algumas diferenças em relação ao seu telemóvel em função da versão do software ou do seu operador móvel*

---

## PARABÉNS!

Acabou de adquirir o seu telemóvel **WIKO SUNNY**. Este guia contém toda a informação necessária para a utilização deste telemóvel para que se familiarize rapidamente, nós esperamos, com o universo Wiko.

### Copyright © 2016 WIKO

A informação contida neste manual não pode, de forma alguma, ser transmitida a terceiros ou reproduzida sob quaisquer formas sem a autorização escrita da Wiko.

### Marcas comerciais

**WIKO** é uma marca registada de WIKO SAS.

### Advertência

Este manual foi preparado com muito cuidado e atenção para o guiar nas funções do seu aparelho. No entanto, a informação e recomendações contidas neste manual não constituem uma garantia. Wiko reserva o direito de modificar em qualquer momento a informação contida neste manual.

### Limite de responsabilidade

A integralidade dos serviços e conteúdos acessíveis a partir deste aparelho são de propriedade exclusiva de terceiros e protegidos pelas leis inerentes (direitos de autor, patente, licença e demais leis acerca da propriedade intelectual). Tais serviços são reservados ao seu uso pessoal e não são destinados ao uso comercial. É impossível utilizar tais conteúdos ou serviços sem que haja uma solicitação expressa e escrita ao proprietário do conteúdo. Lembre-se que não pode, de maneira alguma, copiar, publicar, transferir, vender ou explorar em quaisquer suportes, os conteúdos ou serviços editados por meio deste aparelho ou produzir formas derivadas do mesmo.

OS SERVIÇOS E CONTEÚDOS DE TERCEIROS SÃO FORNECIDOS “NO ESTADO EM QUE SE ENCONTRAM”. DESSA FORMA, WIKO NÃO GARANTE TAIS SERVIÇOS OU CONTEÚDOS, QUER SEJA EXPRESSA OU IMPLICITAMENTE E INDEPENDENTEMENTE DOS FINS AOS QUAIS SE DESTINAM. IGUALMENTE, WIKO

TAMBÉM NÃO GARANTE A QUALIDADE COMERCIAL NEM A ADEQUAÇÃO DOS MESMOS A UM USO ESPECÍFICO. ADEMAIS, WIKO NÃO GARANTE A EXACTIDÃO, A VALIDADE, A LEGALIDADE OU A EXAUSTIVIDADE DOS CONTEÚDOS OU SERVIÇOS FORNECIDOS POR MEIO DESTE APARELHO.

**WIKO** não controla, de modo algum, os conteúdos e serviços que são transmitidos por terceiros, por meio de redes ou dispositivos de transmissão. Ademais, os serviços de terceiros podem ser interrompidos ou rescindidos a todo momento. Dessa forma, WIKO não assegura quaisquer representações ou garantias quanto à disponibilidade de todo e qualquer conteúdo ou serviço de terceiros e declina expressamente toda a responsabilidade relacionada a tal interrupção ou suspensão.

**WIKO** não pode, de modo algum, ser responsabilizada pelo tratamento e monitoramento dos conteúdos e serviços de terceiros acessíveis por meio deste aparelho. Toda e qualquer pergunta ou pedido relacionado

a tais conteúdos ou serviços devem ser transmitidos directamente ao fornecedor dos conteúdos ou dos serviços em questão.

Um operador terceiro, independente, fornece o cartão SIM e a rede ou o sistema (móvel ou outro) sob o qual funciona o presente aparelho. WIKO rejeita expressamente toda e qualquer responsabilidade relativa ao funcionamento, à disponibilidade, à cobertura, aos serviços ou à capacidade da rede ou do sistema (móvel ou outro). A responsabilidade da WIKO e do seu serviço pós-venda certificado limita-se exclusivamente ao custo das reparações e/ou da substituição da unidade durante o período de garantia.

WIKO NÃO SERÁ RESPONSÁVEL EM CASO DE NEGLIGÊNCIA, QUER SEJA EM TERMOS DE RESPONSABILIDADE CONTRATUAL OU DELITUAL, DE DANOS DIRECTOS OU INDIRECTOS, ACESSÓRIOS, ESPECIAIS, DE HONORÁRIOS DE ADVOGADO, DE CUSTOS OU DE QUAISQUER OUTROS DANOS RESULTANTES DO USO PRÓPRIO OU DE TERCEIROS DOS CONTEÚDOS OU SERVIÇOS ACESSÍVEIS POR MEIO DESTE APARELHO.

ALGUNS PAÍSES NÃO AUTORIZAM A EXCLUSÃO DAS GARANTIAS IMPLÍCITAS OU A LIMITAÇÃO DOS DIREITOS LEGAIS DO CONSUMIDOR, ASSIM, É POSSÍVEL QUE TAIS EXCLUSÕES E LIMITAÇÕES NÃO LHE SEJAM APLICÁVEIS.

**Conteúdo da embalagem :**



1. Telemóvel WIKO SUNNY
2. Carregador
3. Cabo micro USB
4. Kit de mãos livres
5. Guia de utilização
6. Bateria



## Descubra o seu telemóvel



## ~ Os botões do telemóvel

Botões	Função
Ligar/ Desligar	Pressionar o botão de maneira contínua : Ligar/desligar o telemóvel. Pressionar para bloquear o ecrã.
Início 	Volta ao ecrã principal e abre o Google NOW (premir e manter premido o botão).
Menu 	Abrir a lista das aplicações recentes.
Voltar 	Voltar ao ecrã anterior. Fechar o teclado do ecrã.
VOLUME +/-	Aumentar ou diminuir o volume da chamada, toque, música, jogos e outras funções de áudio. Altera o toque para modo silencioso quando o telemóvel toca. Activa o modo reunião ao pressionar de maneira contínua o botão Volume-.

## Preparar a instalação

### - Inserção dos cartões SIM

A capa traseira do telemóvel é presa por intermédio de cliques, desencaixe-os com o auxílio da fenda sobre a capa e siga o contorno do telemóvel. Tem a possibilidade de inserir 2 cartões Mini SIM.

Insira os cartões SIM conforme indicado nos esquemas abaixo.

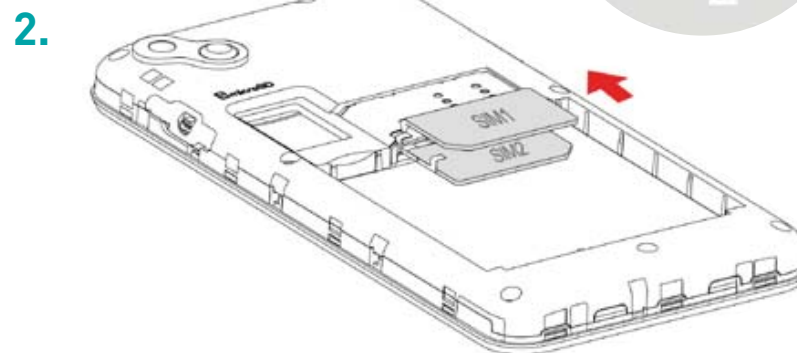
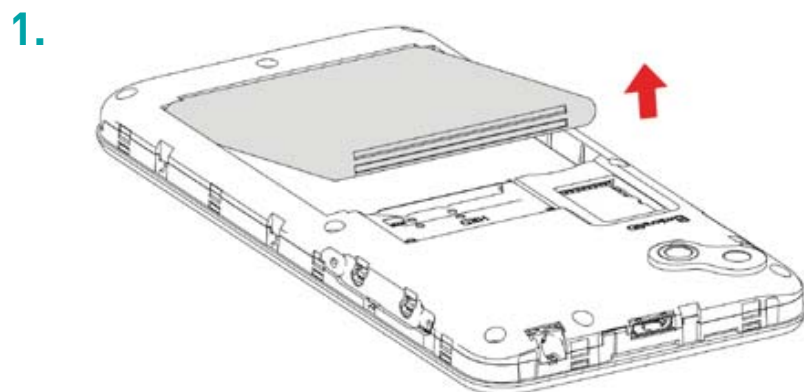

## ~ Instalação do cartão de memória

O seu telemóvel está preparado para um cartão de memória MicroSD até 64 Gb.

Insira o cartão de memória no lugar previsto.

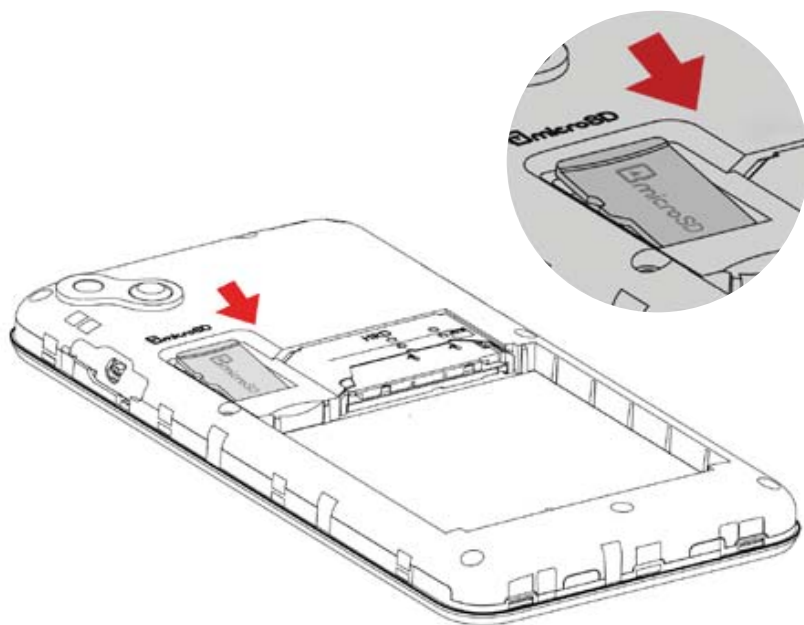

## ~ Carregamento da bateria

O seu telemóvel é alimentado por uma bateria recarregável.

A luz vermelha intermitente indica que a bateria está muito fraca. Um nível de carga demasiado fraco pode reduzir o seu tempo de vida.

Ligue o carregador a uma tomada e o adaptador micro USB, na entrada USB do telemóvel.

O sinal do estado do telemóvel torna-se vermelho, indicando que está a ser carregado.

Quando o carregamento estiver terminado, o sinal do estado do telemóvel torna-se verde. Desligue-o do carregador.

**Para mais informações, consulte a secção “Indicações de segurança”.**

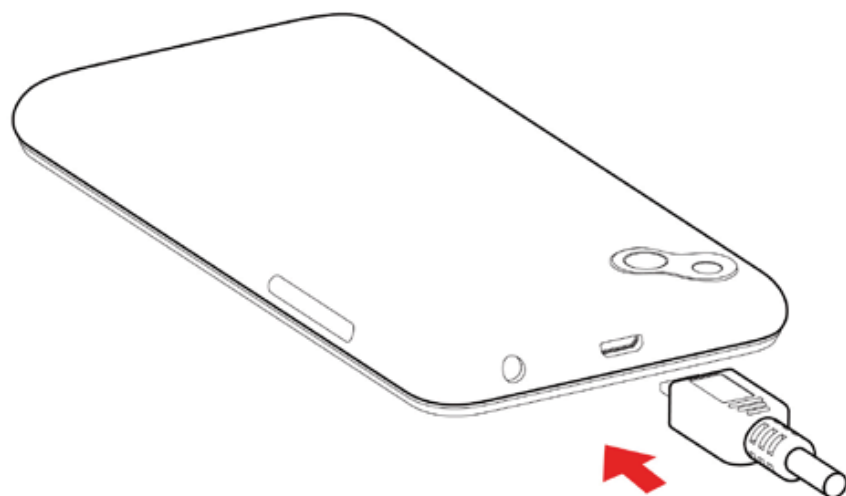

## ~ Ligar e desligar

Para ligar o telemóvel, pressione o botão ON/OFF de forma prolongada até que o telemóvel acenda.

Se o seu cartão SIM estiver bloqueado, deve digitar o código PIN correcto para desbloquear o cartão SIM durante a colocação em tensão do telemóvel.

Depois de três tentativas erradas de introdução do código PIN, o telemóvel bloqueia e é necessário desbloqueá-lo com o seu código PUK (fornecido com o cartão SIM, se não for o caso, contacte o seu operador móvel).

Para desligar o telemóvel, pressione de maneira prolongada o botão LIGAR-DESLIGAR até à abertura do menu, pressione em *Desligar*, de seguida em *OK* para confirmar.

O telemóvel vibra quando está completamente desligado.

# Operações básicas

## ~ Gestão SIM

Quando ligar o seu telemóvel pela primeira vez, ou mudar de cartão SIM, aparecerão informações diversas relativas ao(s) cartão(ões) SIM. Será questionado se pretende modificar os parâmetros das chamadas, mensagens e conexão de dados. O cartão SIM1 está configurado, por defeito, como cartão SIM para a conexão dos dados. Poderá:

1. Configurar o cartão SIM padrão para as Chamadas de voz, Chamadas de vídeo, SMS/MMS e Conexão de dados para a Internet. A cor de fundo permitirá diferenciar ambos os cartões SIM, de acordo o modelo do seu telemóvel.
2. Pode escolher o cartão SIM antes de realizar cada ação, por exemplo, antes de ligar para alguém selecionando «sempre perguntar».

## ~ Ligação à rede

- **APN não disponível**

Se o seu operador não constar na lista ou se a lista estiver vazia, informe-se junto do seu operador para configurar manualmente os APN. Para isso, vá até Definições → Redes sem fios e outras → Mais → Redes móveis → SIM1 ou SIM2 → Pontos de acesso, carregue no botão ⊕, insira as informações fornecidas pelo seu operador. Volte ao menu anterior e escolha então o APN que acabou de guardar.

- **Activar a ligação dos dados**

Para verificar a sua configuração de conexão de dados:

**1-** Vá até Definições → Redes sem fios e outras → Mais → Redes móveis → SIM1 ou SIM2 → Pontos de acesso. Então, ative o ponto de acesso desejado, consoante o seu operador/plano móvel.

**2-** Para ativar a Conexão dos dados, deslize o painel de notificações para baixo do ecrã, com dois dedos, e ative a conexão de dados selecionado ▲.

**3-** Pode escolher para qual dos cartões SIM deseja ativar a conexão dos dados. Para fazê-lo, vá até Definições → Redes sem fios e outras → Cartões SIM → cartão SIM preferido para → Dados de rede móvel. Então, selecione o cartão SIM que deseja ativar.





Ao ativar a Conexão de Dados para um cartão SIM, a rede 3G poderá somente ser ativada para o cartão SIM em questão.











- **Itinerância dos dados**

Repare que, em relação aos cartões SIM itinerantes, deverá activar a sua **Itinerância de dados** no menu Definições → Redes sem fios e outras → Mais → Redes móveis → SIM1 ou SIM2 → Roaming de dados. Caso contrário, a ligação à internet será desactivada por defeito.

## ~ Notificação

### Símbolos de notificação na barra de estado

-  Potência do sinal
- H+** HSPA+ (3G++) ligado
- H** HSPA (3G+) ligado
- 3G** Rede 3G ligada
- 2G** Rede GPRS/ EDGE ligada
-  Sem sinal
- R** Em itinerância
-  Wi-Fi disponível
-  Wi-Fi ligado

-  Bluetooth ativado
-  GPS em serviço
-  Chamada verbal em curso
-  Chamada em espera
-  Chamada não atendida
-  Sincronização
-  Novo e-mail
-  Alarme activado
-  Modo Silencioso activado
-  Novo correio de voz





-  Descarregamento
-  Ligado ao computador
-  Nível de carga da bateria
-  Novo SMS ou MMS
-  Modo avião ativado
-  Cartão SIM modificado
-  Sem cartão SIM

Segundo as aplicações, as notificações podem estar acompanhadas de um sinal sonoro, uma vibração ou luzes intermitentes.

## O painel de notificações

Para visualizar os detalhes de todas as suas notificações. As informações relativas ao recebimento de novas mensagens, de futuros eventos da agenda, o estado dos downloads... serão então mostrados.

Pressione em  para apagar todas as notificações pontuais. As aplicações em curso serão conservadas na lista. Faça deslizar uma notificação para a esquerda ou para a direita para a apagar. Para fechar o painel, faça-o deslizar para a parte superior do ecrã ou pressione em VOLTAR . Para aceder ao painel das configurações, pressione em .

Para fazer isto mais rapidamente, puxe a barra de notificações com dois dedos para baixo.

## Instruções de segurança

Para utilizar este telemóvel com toda a segurança, leia atentamente as instruções de segurança :

**1. Crianças :** Esteja muito atento em relação às crianças.

Um telemóvel contém várias peças soltas. Por isso, convém ter cuidado quando uma criança está em contacto com o telemóvel. O produto contém peças pequenas que podem ser ingeridas ou provocar a sufocação em caso de ingestão.

Caso o seu aparelho tenha uma câmara ou um dispositivo de iluminação, não utilize demasiado perto dos olhos das crianças ou dos animais.

**2. Audição :** Quando o som está na potência máxima, a escuta prolongada através de auscultadores leves pode provocar danos na sua audição.

Reduza o volume até ao mínimo necessário quando ouvir música ou uma conversa. Evite os volumes elevados durante um período longo.

**3. Ao volante :** Tenha cuidado quando conduz. A condução exige uma atenção extrema e regular para reduzir ao máximo os riscos de acidente. A utilização de um telemóvel pode distrair o seu utilizador e levá-lo a provocar um acidente. É necessário respeitar escrupulosamente a legislação e as regulamentações locais em vigor relativas às restrições de utilização de equipamentos móveis se for ao volante. Por isso, é proibido telefonar quando estiver a conduzir e a utilização de um kit de mãos livres não pode ser considerada uma solução.

**No avião :** Desligue o seu telemóvel no avião.

Lembre-se de desligar o seu telemóvel quando estiver num avião (GSM + Bluetooth), pois poderá provocar interferências.

**4. Meio hospitalar :** Desligue o seu telemóvel se estiver perto de um aparelho médico.

É muito perigoso ligar um telemóvel perto de um aparelho médico porque pode provocar interferências. Por isso, convém respeitar todas as

instruções e avisos nos hospitais ou centros de saúde. Pense em desligar o seu telemóvel nas estações de serviço. Não utilize o seu aparelho numa **estação de serviço**, perto de combustíveis. É perigoso utilizar o seu telemóvel no interior de uma **garagem profissional**.

**5. Implantes electrónicos e estimuladores cardíacos :** As pessoas que têm um implante electrónico ou um estimulador cardíaco devem por precaução posicionar o telemóvel no lado oposto ao do implante durante uma chamada. Se verificar que o seu aparelho provoca interferências com o estimulador cardíaco, desligue imediatamente o telemóvel e contacte o fabricante do estimulador cardíaco para se informar sobre os comportamentos a adotar.

**6. Riscos de incêndio :** Não deixe o seu aparelho perto de fontes de calor como um radiador ou um fogão. Não carregue o seu telemóvel perto de matérias inflamáveis (os riscos de incêndio são reais).

**7. Contacto com líquidos :** Não ponha o telemóvel em contacto com líquidos, nem com as mãos molhadas. Todos os danos provocados pela água podem ser ir-

remediáveis.

**8.** Utilize exclusivamente **acessórios** homologados pela WIKO. A utilização de acessórios não homologados pode deteriorar o seu telemóvel ou provocar riscos.

**9.** Não destrua as **baterias** e os **carregadores**. Nunca utilize uma bateria ou um carregador danificado.

Não ponha baterias em contacto com objectos magnéticos, devido ao risco de curto-circuito entre os terminais positivo e negativo da bateria e de destruir definitivamente a bateria ou o telemóvel. De uma maneira geral, não deve expor as baterias a temperaturas muito baixas ou muito elevadas (inferiores a 0°C ou superiores a 45°C). Estas diferenças de temperatura podem reduzir a autonomia e o tempo de vida das baterias.

**10. Choques ou impactos :** Utilize e manuseie o seu telemóvel com o máximo cuidado.

Proteja o seu telemóvel de choques ou impactos, que podem danificá-lo. Algumas peças do seu telemóvel são de vidro e podem quebrar-se em caso de queda

ou de fortes impactos. Não toque no ecrã com um objeto pontiagudo.

**11. Descarga elétrica :** Não tente desmontar o seu telemóvel. Os riscos de descarga elétrica são reais.

**12. Conservação e limpeza :** Se quiser limpar o seu aparelho, utilize um pano seco (sem dissolventes, como o benzeno, ou álcool).

**13. Carregue** o seu telemóvel numa zona bem arejada. Não carregue o seu aparelho se ele estiver em cima de um tecido.

**14.** Alteração das bandas magnéticas. Não coloque o seu telemóvel ao lado de um cartão de crédito, pois pode danificar os dados das bandas magnéticas.

**15. Temperatura do telemóvel:** Não utilize o telemóvel em condições atmosféricas de temperaturas demasiado elevadas ou baixas. Não exponha a uma forte radiação direta solar ou em situações de humidade elevada. A temperatura ótima para este terminal varia entre -10 °C e +45 °C, sendo a temperatura máxima indicada pelo fabricante durante o carregamento de +40°C.

**16.** Devido ao material utilizado envolvente, o telemóvel deverá ser apenas conectado a um Interface

USB de versão 2.0 ou superior. A ligação a esta dita energia USB é proibida.

**17.** O adaptador de alimentação é o dispositivo para desligar o aparelho. A tomada elétrica deverá estar perto do aparelho e ser facilmente acessível.

**18.** Este carregador é destinado somente para utilização em espaços interiores, o tipo de carregador é:

ÁREA	PAÍSES	TIPO DE CARREGADOR
Área 1	França, Alemanha, Itália, Portugal, Espanha, Bélgica, Holanda, Suíça, Luxemburgo, Polónia, Argélia	TN-050055E3, a tensão/corrente de saída é de 5.0V/0.55A
Área 2	EAU, Arábia Saudita, Nigéria, Quénia	TN-050055B1, a tensão/corrente de saída é de 5.0V/1.0A

## ~ Instruções de utilização importantes

*Baterias - SIM - Chamada de urgência - SAR - Reparação*

1. Para aumentar o tempo de vida da sua bateria, utilize apenas carregadores e baterias WIKO. A substituição de uma bateria por um modelo não conforme pode provocar uma explosão desta última.
2. Nunca deite as baterias no fogo e respeite as instruções em vigor em termos de reciclagem das baterias e dos telemóveis usados.
3. Não danifique nem esmague a bateria. Isto pode provocar um curto-circuito interno e um sobreaquecimento
4. Não desmonte a bateria.
5. A bateria pode ser carregada muitas vezes antes de ter de ser substituída. Quando a bateria apresentar sinais de enfraquecimento, pode proceder à sua substituição.
6. Se não utilizar o seu telemóvel durante um período prolongado, pense em carregar a bateria para optimi-

zar o seu tempo de utilização.

7. Não deite fora as baterias com os resíduos domésticos. Pense na reciclagem e siga as instruções do fabricante. Se a bateria estiver danificada, leve-a ao serviço pós-venda ou ao revendedor WIKO autorizado mais perto de si.
8. Para reduzir o seu consumo de energia, desligue o carregador da tomada quando o carregamento da bateria estiver terminado.
9. Não deixe a bateria a carregar durante mais de uma semana. Isso poderá provocar uma sobrecarga e reduzir o tempo de vida do produto.
10. Manuseie os cartões SIM com cuidado. Limpe os cartões com um pano suave se estiverem sujos.
11. Chamada de emergência : pode dar-se o caso dos números de emergência não estarem acessíveis em todas as redes de móveis em zonas isoladas ou com pouca cobertura. Informe-se previamente junto do seu operador.
12. **Exposição às radiofrequências :**  
O seu telemóvel foi realizado e fabricado de maneira a respeitar as diretivas internacionais (ICNIRP<sup>1</sup>) em

termos de exposição às frequências radioelétricas. Estas diretivas foram estabelecidas por organismos científicos independentes a partir de estudos e de pesquisas com vista a garantir a segurança de todas as pessoas que utilizem um telemóvel.

As instruções de segurança relativas à exposição à sondas de rádio utilizam uma unidade de medida chamada SAR (taxa de absorção específica). As directivas internacionais fixaram este limite em 2 W/kg\*. Durante os testes que permitem identificar a TAS, utiliza-se o telemóvel em posições de funcionamento normal.

*<sup>1</sup>Comissão Internacional de Protecção contra as Radiações Não Ionizantes*

Mesmo que a taxa de absorção específica seja determinada ao nível de potência mais elevado, a taxa de absorção específica real do telemóvel em funcionamento pode ser bastante inferior ao valor máximo.

Um telemóvel é concebido para funcionar em diferentes níveis de potência de modo a utilizar apenas a potência de que necessita para estar ligado à rede. Além disso, qualquer modelo de telemóvel deve submeter-se a testes antes da sua comercialização

com vista a garantir a sua conformidade à directiva europeia R&TTE.

Esta directiva publica regras estritas com o objetivo de garantir a segurança dos utilizadores e prevenir quaisquer riscos sanitários.

**O valor máximo de SAR testado neste modelo para uma utilização junto do ouvido é de 0.622 W/kg e de 0.642 W/kg para uma utilização junto do corpo, a uma distância mínima de 1,5 cm.** Ele está em conformidade com as regras em termos de exposição às frequências radioelétricas, quando ele é utilizado na sua posição ao nível da orelha, ou a uma distância mínima de 1,5 cm do corpo. Para transmitir documentos, dados ou mensagens, este aparelho utiliza uma ligação de qualidade à rede. Por vezes, a transmissão de documentos ou de mensagens pode ser adiada até que a ligação seja possível. Neste caso, respeite as instruções relativas à distância de separação para o estabelecimento da transmissão. Se utilizar um estojo de protecção, um clip de cinto, ou um suporte utilizado para o transportar, o mesmo não deve ter

peças metálicas e deve estar a uma distância mínima de 1,5 cm entre o produto e o corpo.

\*O limite da SAR relativo aos equipamentos móveis é de 2,0 watts/quilograma (W/kg) em média por dez gramas de tecido celular. Os valores da SAR podem evoluir segundo as normas de apresentação das informações em vigor em diferentes países.

### **Conselhos para reduzir o nível de exposição**

Para diminuir a quantidade de radiação recebida, recomendamos-lhe que utilize o seu telemóvel em boas condições de receção. Aconselha-se a limitar a sua utilização especialmente em : parques de estacionamento subterrâneos, durante os trajectos de carro ou de comboio, etc.

As condições de receção estão indicadas através de barrinhas que aparecem no seu telemóvel. Quanto mais barrinhas aparecerem, melhor é a qualidade de receção.

Para limitar a exposição às radiações, recomendamos-lhe a utilização do kit de mãos livres.

Para limitar as consequências negativas da exposição a uma radiação prolongada, aconselhamos os adolescentes a manter o telemóvel afastado do baixo-ventre e às mulheres grávidas a manter o telemóvel afastado do ventre.

**13.** A reparação do seu aparelho deve ser realizada por um técnico autorizado. Se confiar a reparação do seu aparelho a pessoas não habilitadas, a WIKO não assegura a garantia do telemóvel.

**14.** O código IMEI é o número de série que identifica o equipamento e para o seguimento do serviço pós-venda. Existem várias maneiras de encontrar o código IMEI:

- Digitar **\*#06#** no teclado do seu telemóvel.
- Consultar a embalagem do telemóvel.
- Retirar a bateria do telemóvel (se for extraível): na parte de dentro, verá uma etiqueta com o código IMEI correspondente.

(Para as baterias não extraíveis, consulte a etiqueta na parte traseira do telemóvel)

### **ATENÇÃO**

A **WIKO** não garante o desgaste normal do produto

(baterias, ecrãs, teclados, objectivas de câmara, etc.).

## Acordo sobre a utilização de dados

O registo do seu telemóvel WIKO é um serviço gratuito que permite aos técnicos da WIKO estarem conectados aos dados materiais do seu telemóvel, para conhecer em tempo real as suas especificações materiais, o seu modelo e, em retorno, mantê-lo informado das atualizações disponíveis para o seu sistema, alertá-lo em caso de deficiência técnica reconhecida sobre um modelo ou uma série. Por outro lado, este serviço permite-nos alertar instantaneamente em caso de anomalia de modo a proporcionar uma solução técnica dentro dos melhores prazos. A recolha destas informações é necessária para que a WIKO possa propor as atualizações adequadas ao seu telemóvel.

Com o registo do seu telemóvel, está permitindo deste modo à WIKO assim como aos seus técnicos a possibilidade de recolher, guardar, analisar e utilizar informações de diagnóstico, informações técnicas, in-

formações de utilização e aferentes, incluindo, e sem limites, informações a respeito do seu aparelho WIKO, os seus softwares de base e as suas aplicações; nós recolheremos essas informações para facilitar a disponibilização das atualizações de softwares, da assistência relativamente aos produtos e serviços vários propostos ao cliente (se for caso disso) relativamente aos softwares do seu aparelho.

WIKO pode utilizar essas informações, sem desvendar a identidade do cliente, para propor e melhorar os seus produtos ou serviços ao utilizador.

Este serviço não nos dá acesso aos seus conteúdos e ficheiros pessoais.

O registo do seu telemóvel WIKO necessita de uma curta ligação à rede internet móvel. Isso pode conduzir a despesas de comunicação, a seu cargo, em função da assinatura subscreta junto do seu operador de rede móvel. Recomendamos-lhe que utilize uma ligação Wi-Fi. Com o Wi-Fi, não terá limitação de dados (se a sua assinatura telefónica limita a troca de dados) e a ligação é mais rápida.

As informações recolhidas são objeto de um proces-



samento informático destinado a aceder aos dados materiais do seu telemóvel. **Estes dados serão mantidos pela WIKO num espaço dedicado e seguro, por um período máximo de três anos a partir da data da sua recolha, conforme a natureza dos mesmos. O destinatário dos dados é WIKO SAS.**

**Beneficia de um direito de acesso, retificação ou eliminação dos seus dados pessoais transmitidos aquando do registo, podendo exercer tal direito através de uma comunicação enviada para WIKO SAS, 1, rue Capitaine Dessemond, 13007 MARSELHA, FRANCE.**

## ~ Reciclagem



Neste manual, o símbolo do caixote do lixo barrado com uma cruz indica que o produto está submetido a uma directiva europeia 2002/96/EC :os produtos eléctricos, electrónicos, as baterias e os acumuladores e acessórios devem obrigatoriamente ser alvo

de uma triagem seletiva.

Coloque o telemóvel que deixou de ser utilizado num caixote de lixo apropriado, ou entregue-o numa loja de telemóveis. Este comportamento ajudará a reduzir os perigos para o ambiente e a saúde.

As autarquias, os revendedores e as associações nacionais de fabricantes dar-lhe-ão as indicações essenciais relativas à eliminação do seu antigo aparelho.

«Detalhes e condições da nossa garantia construtora disponíveis no site web [www.wikomobile.com](http://www.wikomobile.com)»

# DECLARAÇÃO DE CONFORMIDADE



Nós, WIKO SAS - 1, rue Capitaine Dessemond - 13007 Marselha - FRANÇA, declaramos pela presente que o telemóvel **SUNNY** está em conformidade com as normas e as disposições das directivas.

**SAFETY** : EN 60950-1:2006+ A11:2009+ A1:2010+ A12:2011 +A2:2013; EN 50332-1:2013; EN 50332-2:2013; EN 62471:2008/  
**EMC** :EN 301 489-1 V1.9.2; EN 301 489-3 V1.6.1; EN 301 489-7 V1.3.1; EN 301 489-17 V2.2.1; EN 301 489-24 V1.5.1/ **SAR** : EN 50360:2001+ A1:2012; EN 50566:2013; EN 62209-1: 2006; EN 62209-2: 2010; EN 62479: 2010/ **RADIO** : EN 301 511 V9.0.2; EN 300 328 V1.9.1; EN 301 908-1 V7.1.1; EN 301 908-2 V6.2.1; EN 300 440-1 V1.6.1; EN 300 440-2 V1.4.1

O procedimento de declaração de conformidade, definida no artigo 10.5 da directiva 1999/5/EC, foi realizado sob o controlo do seguinte organismo :

PHOENIX TESTLAB GmbH, Königswinkel 10

D-32825 Blomberg, Germany

[www.phoenix-testlab.de](http://www.phoenix-testlab.de)

Phone +49(0)5235-9500-0 / Fax +49(0)5235-9500-10

CE 0700

O texto integral da Declaração de Conformidade do aparelho está disponível a pedido por via postal ao seguinte endereço : **WIKO SAS** - 1, rue Capitaine Dessemond - 13007 Marselha- FRANÇA

04/02/2016

Michel ASSADOURIAN / CEO

[Data]

[Nome e assinatura do responsável devidamente habilitado]



### Informações do cliente

Fabricante e Central SAT

Wikomobile Iberia S.L. Parque Tecnológico de Álava  
c/ Leonardo Da Vinci, 14 · 01510 Miñano (Álava)  
ESPAÑA

Apoio ao Cliente: 707 201 553

Suporte Técnico: suportewiko@tamet.pt

### WIKO SAS

1, rue Capitaine Dessemond

13007 Marselha

FRANÇA

[www.wikomobile.com](http://www.wikomobile.com)



Quando o som está na potência máxima, a utilização prolongada do leitor de música pode provocar danos de audição no utilizador.



# SUNNY

## Bedienungsanleitung

---

*Die Beschreibung dieses Handbuchs kann in einigen Punkten, je nach Software-Version oder Telefonanbieter, leicht von Ihrem Gerät abweichen.*

---

## HERZLICHEN GLÜCKWUNSCH!

Herzlichen Glückwunsch zum Kauf Ihres Mobiltelefons **WIKO SUNNY**.

In dieser Anleitung finden Sie alle notwendigen Informationen zur Benutzung des Mobiltelefons, um sich möglichst schnell mit dem WIKO-Umfeld vertraut machen zu können.

### Copyright © 2016 WIKO

Die in diesem Handbuch enthaltenen Informationen dürfen unter keinen Umständen in irgendeiner Form weiterverbreitet oder reproduziert werden, es sei denn mit ausdrücklicher Genehmigung von WIKO.

### Handelsmarken

**WIKO** ist eine eingetragene Marke der WIKO SAS.

### Hinweis

Dieses Handbuch wurde mit größter Sorgfalt erstellt und hat zum Ziel, Sie bei der Benutzung dieses Geräts anzuleiten. Die hierin enthaltenen Informationen und Empfehlungen unterliegen nach anwendbarem Recht keiner Garantie. WIKO behält sich das Recht vor, die in diesem Handbuch aufgeführten Informationen zu verändern.

### Haftungsbeschränkung

Alle über dieses Gerät verfügbaren Dienstleistungen und Inhalte sind ausschließliches Eigentum Dritter und folglich gesetzlich geschützt (Urheberrechte, Patente, Lizenzen und andere gesetzliche Regelungen zum Schutz geistigen Eigentums). Diese Dienstleistungen sind auf Ihre persönliche Nutzung beschränkt und dürfen nicht für gewerbliche Zwecke verwendet werden. Es ist nicht möglich, diese Dienstleistungen oder Inhalte ohne eine vorherige schriftliche Anfrage beim Eigentümer des Inhalts zu benutzen. Sie haben keinesfalls das Recht, die durch dieses Gerät zur Ver-

fügung gestellten Dienstleistungen oder Inhalte auf irgendeine Weise und mithilfe irgendeines Mediums zu kopieren, zu veröffentlichen, zu übertragen, zu verkaufen oder geschäftlich zu nutzen oder von ihnen abgeleitete Versionen zu erstellen.

DIE DIENSTLEISTUNGEN ODER INHALTE DRITTER WERDEN IN IHREM ORIGINALZUSTAND ZUR VERFÜGUNG GESTELLT. WIKO ÜBERNIMMT FÜR AUF DIESE WEISE GELIEFERTE DIENSTLEISTUNGEN UND INHALTE KEINE GARANTIE, WEDER IMPLIZIT NOCH EXPLIZIT UND UNABHÄNGIG VON IHREM ZWECK; WIKO GARANTIERT AUCH NICHT DEREN MARKTGÄNGIGKEIT ODER EIGNUNG FÜR EINEN BESTIMMTEN ZWECK, NOCH DIE RICHTIGKEIT, DIE GÜLTIGKEIT, DIE GESETZMÄSSIGKEIT ODER DIE VOLLSTÄNDIGKEIT DER DURCH DIESES GERÄT ZUR VERFÜGUNG GESTELLTEN DIENSTLEISTUNGEN ODER INHALTE.

**WIKO** verfügt über keinerlei Kontrolle über die Inhalte und Dienstleistungen, die von Dritten über Netzwerke oder andere Übertragungswege übertragen werden. Außerdem können die Dienstleistungen Dritter jederzeit unterbrochen oder gekündigt werden. Aus diesem Grund leistet WIKO keine Vertretung oder Garantie hinsichtlich der Verfügbarkeit aller Inhalte und Dienstleistungen Dritter und übernimmt hinsichtlich einer solchen Unterbrechung oder Aussetzung keinerlei Haftung.

**WIKO** kann keinesfalls für die Behandlung und Betreuung der Inhalte und Dienstleistungen Dritter, die über dieses Gerät zugänglich sind, haftbar gemacht werden. Jede Frage oder Eingabe die genannten Inhalte oder Dienstleistungen betreffend muss direkt an den Lieferanten der entsprechenden Inhalte oder Dienstleistungen gerichtet werden.

Die SIM-Karte und das Netz oder Übertragungssystem (für Mobiltelefone oder andere), mit dem das Gerät funktioniert, wird von einem dritten, unabhängigen Dienstleister zur Verfügung gestellt. WIKO lehnt ausdrücklich jede Haftung hinsichtlich der Funktionsfähigkeit, Verfügbarkeit, Abdeckung, Dienste oder Fähigkeiten für das Netz oder Übertragungssystem (für Mobiltelefone oder andere) ab. Die Haftung von WIKO und seines anerkannten Kundendienstes beschränkt sich einzig auf die Reparaturkosten und/oder den Austausch des Geräts innerhalb der Garantiezeit.

WIKO ÜBERNIMMT IN FÄLLEN VON FAHRLÄSSIGKEIT KEINERLEI HAFTUNG, WEDER HINSICHTLICH DER VERTRAGLICHEN HAFTUNG NOCH DER VERANTWORTUNG FÜR KRIMINALDELIKTE, NOCH FÜR DIREKTE ODER INDIREKTE, MITTELBARE ODER BESONDERE SCHÄDEN, NOCH FÜR ANWALTSKOSTEN ODER JEGLICHE ANDERE KOSTEN ODER SCHÄDEN, DIE AUS DER NUTZUNG DER DURCH DIESES GERÄT

ZUR VERFÜGUNG GESTELLTEN INHALTE ODER DIENSTLEISTUNGEN DURCH SIE ODER EINEN DRITTEN ENTSTEHEN KÖNNTEN.

IN EINIGEN LÄNDERN IST DER AUSSCHLUSS IMPLIZITER GARANTIEN ODER DIE EINSCHRÄNKUNG DER VERBRAUCHERRECHTE RECHTLICH NICHT MÖGLICH. ES KANN DAHER SEIN, DASS DIE OBENSTEHENDEN AUSSCHLÜSSE UND EINSCHRÄNKUNGEN FÜR SIE NICHT ZUTREFFEN.

### **Lieferumfang :**



1. Mobiltelefon WIKO SUNNY
2. Netzadapter
3. Micro-USB-Kabel
4. Kopfhörer mit Mikrofon
5. Bedienungsanleitung
6. Akku



# Beschreibung Ihres Gerätes



## ~ Tasten auf dem Telefon

Tasten	Funktion
EIN/AUS-Taste	Taste gedrückt halten : Ein-/Ausschalten des Telefons. Leichtes Antippen : Sperren des Touchscreens
Home-Taste 	Rückkehr zur Startseite, Öffnen der Google Now Dienste (Taste gedrückt halten)
Übersicht-Taste 	Öffnen der Liste der letzten Anwendungen
Zurück-Taste 	Rückkehr zum vorherigen Menü. Schließen der Bildschirmtastatur.
LAUTSTÄRKE +/-	Erhöhung/Verminderung der Lautstärke von Anrufen, Klingeltönen, von Musik, Spielen oder sonstigen Audio-Funktionen. Stummschaltung bei Rufeingang. Aktivieren des Konferenz-Modus durch längeres Drücken der Taste Lautstärke-

# Vor der Inbetriebnahme

## - Einlegen der SIM-Karten

Die Rückseite des Telefons ist an das Gehäuse geklippt. Bitte lösen Sie die Rückseite an der Oberseite über die eingelassene Rille. Sie können bis zu 2 SIM-Karten (2 Mini SIM) einlegen.

Legen Sie die SIM-Karten gemäß dem untenstehenden Schema ein.

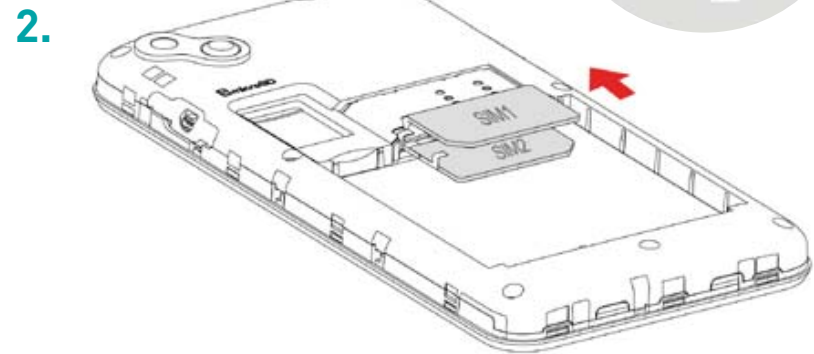
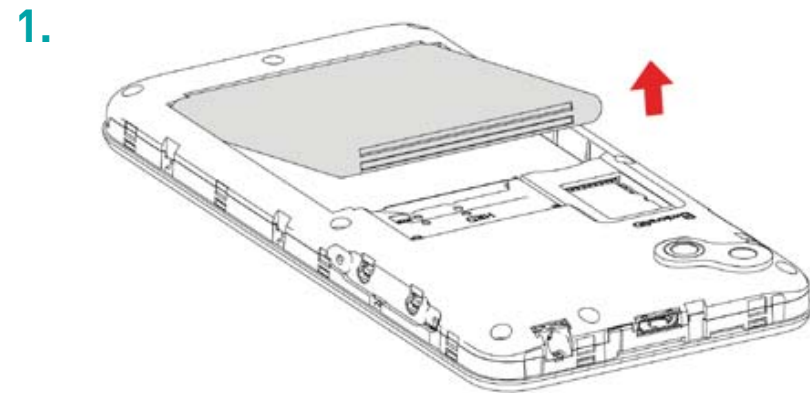

## ~ Einsetzen der Speicherkarte

Ihr Telefon ist für MicroSD-Speicherkarten bis zu 64 GB ausgelegt.

Setzen Sie nun die Speicherkarte in die dafür vorgesehene Aussparung ein.

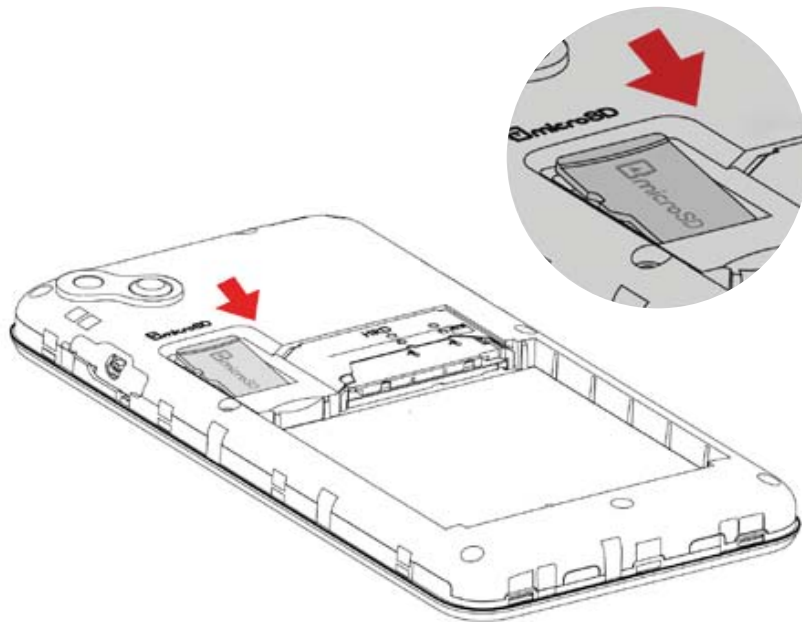

## ~ Aufladen des Akkus

Ihr Telefon wird über einen aufladbaren Akku mit Strom versorgt.

Ein rotes Blinklicht zeigt an, wenn der Akku schwach ist. Laden Sie den Akku auf, denn ein zu niedriger Ladezustand kann die Lebensdauer des Akkus verkürzen.

Schließen Sie das Ladegerät an eine Steckdose und das Micro-USB-Kabel an den USB-Anschluss des Telefons an.

Während des Ladevorgangs leuchtet die Zustandsanzeige des Geräts dauerhaft rot.

Nach vollständiger Aufladung schaltet die Zustandsanzeige auf grün um, das Ladegerät kann nun getrennt werden.

**Weitere Informationen sind dem Kapitel „Sicherheitshinweise“ zu entnehmen.**

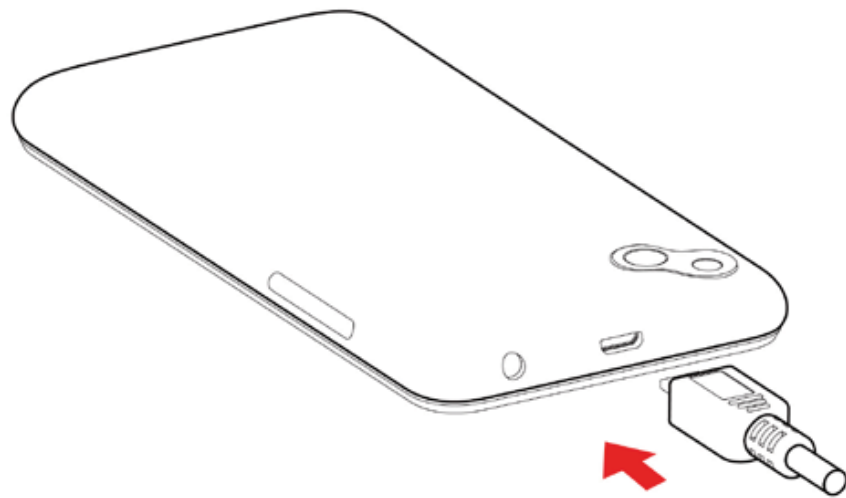

## ~ Ein- und Ausschalten des Geräts

Halten Sie zum Einschalten des Geräts die Ein/Aus-Taste so lange gedrückt, bis das WIKO-Logo erscheint. Wenn Ihre SIM-Karte gesperrt ist, müssen Sie diese zunächst durch Eingabe des korrekten PIN-Codes entsperren. Ihren PIN-Code erhalten Sie von Ihrem Telefonanbieter. Wenden Sie sich an den Telefonanbieter, wenn Sie den Code nicht bekommen haben oder ihn nicht mehr finden.

Das Mobiltelefon wird nach drei fehlgeschlagenen PIN-Eingabeversuchen gesperrt und kann über die Eingabe Ihres PUK-Codes wieder entsperrt werden (der PUK-Code wird zusammen mit der SIM-Karte geliefert, sollte dies nicht der Fall sein, wenden Sie sich bitte an Ihren Telefonanbieter).

Halten Sie zum Ausschalten des Geräts die EIN/AUS-Taste gedrückt, bis das Menü erscheint und tippen Sie auf *Ausschalten*. Bestätigen Sie mit *OK*. Das Gerät vibriert, wenn es ganz ausgeschaltet ist.

# Grundlegende Bedienvorgänge

## ~ SIM-Management

Wenn Sie Ihr Telefon zum ersten Mal einschalten, werden verschiedene Informationen über die SIM-Karte(n) angezeigt. Sie können nun verschiedene Parameter zu Anrufen, Kurzmitteilungen oder Internet-Verbindungen ändern. Zur Datenverbindung wird die Karte SIM1 als Standard-SIM-Karte konfiguriert. Hier können Sie:

1. Die Standard-SIM für Telefonanrufe, Videoanrufe (abhängig vom Modell), SMS/MMS und die Internetverbindung einrichten.
2. Sie können die SIM auch vor jeder Aktion auswählen, beispielsweise bevor Sie einen Anruf tätigen versenden Auswahl von «Jedes Mal fragen».

## ~ Netzwerkverbindung

- **APN nicht verfügbar**

Steht Ihr Anbieter nicht auf der Liste oder ist die Liste leer, wenden Sie sich bitte an Ihrer Anbieter, um die APN manuell einzurichten. Gehen Sie zu Einstellungen → Drahtlos & Netzwerke → Mehr → Mobilfunknetze → SIM1 oder SIM2 → Zugangspunkte, Sie dazu auf die.

Option-Taste ⊕ und geben Sie die von Ihrem Anbieter erhaltenen Informationen ein. Nach Rückkehr in das vorherige Menü können Sie nun den zuvor gespeicherten APN auswählen.

- **Aktivieren der Datenverbindung**

Überprüfen der Verbindungs-Einstellungen:

1. Gehen Sie zu Einstellungen → Drahtlos & Netzwerke → Mehr → Mobilfunknetze → SIM1 oder SIM2 → Zugangspunkte und geben Sie den Zugangspunkt für Ihren jeweiligen Netzbetreiber/Tarif ein.
2. Um die Mobile Datenverbindung zu aktivieren, ziehen Sie das Meldungsfenster mit zwei Fingern nach unten und stellen die Verbindung her durch Klicken auf ▲.
3. Sie können auswählen, mit welcher SIM-Karte Sie die Verbindung herstellen möchten. Dazu gehen Sie zum Menü Einstellungen → Drahtlos & Netzwerke → SIM-Karten → Bevorzugte SIM für → Mobilfunkdaten und drücken dann auf die SIM-Karte, die Sie aktivieren möchten.





- **Daten-Roaming**

Für Roaming-SIM-Karten müssen Sie das **Daten-Roaming** im Menü Einstellungen → Drahtlos & netzwerke → Mehr → Mobilfunknetze → SIM1 oder SIM2 → Daten-Roaming.

Wenn Sie die Datenverbindung für eine SIM-Karte aktivieren, kann das 3G-Netzwerk nur für diese SIM-Karte ausgewählt werden.

## ~ Benachrichtigung

### Benachrichtigungssymbole in der Statusleiste

-  Signalstärke
- H+** Mit HSPA+ (3G++) verbunden
- H** Mit HSPA (3G+) verbunden
- 3G** Mit 3G-Netz verbunden
- 2G** Mit GPRS/EDGE
-  Kein Signal
- R** Roaming
-  ? Verfügbare WLANs
-  Mit WLAN verbunden

-  Bluetooth aktiviert
-  GPS aktiviert
-  Laufender Anruf
-  Anklopfen
-  Anruf in Abwesenheit
-  Synchronisierung
-  Neue E-Mail
-  Alarm aktiviert
-  Stumm-Modus aktiviert
-  Neue Sprachnachricht





-  Download
-  Mit Computer verbunden
-  Akku-Ladezustand
-  Neue SMS oder MMS
-  Offline-Modus aktiviert
-  SIM-Karte geändert
-  Keine SIM-Karte

Je nach Anwendung können die Benachrichtigungen durch Signalton, Vibration oder Blinken der LED begleitet werden.

## Das Benachrichtigungsfeld

Streichen Sie auf dem Startbildschirm mit Ihrem Finger an einer beliebigen Stelle von oben nach unten. Nun werden Einzelheiten über neu eingegangene Mitteilungen, fällige Termine, den Status von Downloads usw. angezeigt.

Tippen Sie zum Löschen aller terminbasierten Benachrichtigungen auf  laufende Anwendungen bleiben in der Liste erhalten. Ziehen Sie eine Benachrichtigung zum Löschen nach rechts oder links. Ziehen Sie das Feld zum Schließen wieder nach oben oder tippen Sie auf die ZURÜCK-Taste .

Tippen Sie auf , um das Einstellungsfeld zu öffnen.

Das Feld lässt sich noch schneller öffnen, wenn Sie die Benachrichtigungsleiste mit zwei Fingern nach unten ziehen.

## Sicherheitshinweise

Bitte lesen Sie für einen sicheren Gebrauch Ihres Geräts nachstehende Sicherheitshinweise aufmerksam durch:

- 1. Kinder:** Behalten Sie Kinder stets im Auge. Mobiltelefone enthalten zahlreiche Kleinteile, seien Sie daher besonders achtsam, wenn Kinder mit dem Gerät umgehen. Das Produkt enthält Kleinteile, die verschluckt werden und zu Erstickungsgefahr führen können. Wenn Ihr Gerät eine Kamera oder ein Fotolicht besitzt, führen Sie dieses nicht zu nah an die Augen von Kindern und Tieren.
- 2. Lautstärke:** Länger anhaltende große Lautstärke über Kopf- oder Ohrhörer kann Ihr Gehör schädigen. Stellen Sie die Lautstärke daher so leise wie möglich ein, wenn Sie Musik hören oder ein Gespräch führen. Vermeiden Sie länger anhaltende große Lautstärken.
- 3. Am Steuer:** Vorsicht beim Autofahren. Beim Autofahren ist zum Vermeiden von Unfällen volle Aufmerksamkeit erforderlich. Die Benutzung eines

Mobiltelefons kann ablenken und zu Unfällen führen. Die gesetzlichen Bestimmungen und vor Ort geltende Vorschriften über Nutzungsbedingungen von Mobiltelefonen am Steuer sind daher genauestens einzuhalten. Während des Autofahrens ist Telefonieren verboten und auch die Benutzung einer Freisprechanlage kann nicht als Lösung betrachtet werden.

**Im Flugzeug.** Vergessen Sie nicht, Ihr Handy im Flugzeug auszuschalten (GSM + Bluetooth + WLAN). Es können Interferenzen hervorgerufen werden.

**4. Im Krankenhaus:** Schalten Sie Ihr Telefon in der Nähe von medizinischen Geräten aus.

Ein in der Nähe von medizinischen Geräten eingeschaltetes Telefon kann sich als gefährlich erweisen. Es können Interferenzprobleme auftreten. In Krankenhäusern und Gesundheitszentren sind daher alle entsprechenden Vorschriften und Hinweise unbedingt zu beachten.

Denken Sie auch daran, Ihr Handy an **Tankstellen** auszuschalten. Benutzen Sie Ihr Handy nicht an Tankstellen in der Nähe von Kraftstoffen.

Auch in **Autowerkstätten** kann sich die Benutzung Ihres Telefons als gefährlich erweisen.

**5. Elektronische Implantate und Herzschrittmacher:** Personen mit elektronischen Implantaten oder Herzschrittmachern sollten ihr Mobiltelefon bei Rufeingang sicherheitshalber auf der dem Implantat gegenüber liegenden Seite aufbewahren. Wenn Sie bemerken, dass Ihr Gerät mit Ihrem Herzschrittmacher interferiert, schalten Sie das Telefon sofort aus und wenden Sie sich an den Hersteller des Herzschrittmachers, um Informationen über die erforderlichen Maßnahmen einzuholen.

**6. Brandgefahr:** Halten Sie Ihr Gerät fern von Wärmequellen wie Heizung oder Kochherd. Laden Sie Ihr Gerät nicht in der Nähe von entflammbareren Materialien auf (Brandgefahr).

**7. Kontakt mit Flüssigkeiten:** Halten Sie Ihr Gerät fern von Flüssigkeiten und benutzen Sie es nicht mit feuchten Händen, durch Wasser verursachte Schäden sind vielfach irreparabel.

**8. Benutzen Sie nur von WIKO zugelassene Zubehörteile.**

Die Benutzung nicht zugelassener Zubehörteile kann

Ihr Gerät beschädigen oder Risiken bergen.

**9. Akkus und Ladegeräte** dürfen nicht beschädigt werden.

Benutzen Sie nie beschädigte Akkus oder Ladegeräte. Halten Sie die Akkus von magnetischen Gegenständen fern, es besteht Kurzschlussgefahr zwischen Plus- und Minus-Polen, die zur definitiven Beschädigung Ihrer Akkus oder Ihres Mobiltelefons führen können.

Generell dürfen Akkus keinen extremen Temperaturen (unter 0°C oder über 45°C) ausgesetzt werden. Derartige Temperaturunterschiede können die Autonomie und die Lebensdauer Ihres Akkus beeinträchtigen.

**10. Stoß- und Schlageinwirkung:** Benutzen und bedienen Sie Ihr Gerät mit größter Sorgfalt.

Schützen Sie Ihr Telefon vor schädigender Stoß- oder Schlageinwirkung. Manche Teile Ihres Geräts sind aus Glas, die beim Herunterfallen oder bei Stößeinwirkung zerbrechen können. Achten Sie darauf, dass Ihr Gerät nicht herunterfällt. Berühren Sie den Bildschirm nicht mit spitzen Gegenständen.

**11. Elektrische Entladung :** Versuchen Sie nicht, Ihr Gerät in Einzelteile zu zerlegen, es besteht Stromschlaggefahr.

**12. Pflege :** Reinigen Sie den Hörer nur mit einem trockenen Tuch (keine Lösungsmittel wie Benzol oder Alkohol benutzen).

**13. Laden** Sie Ihr Telefon in gut gelüfteten Bereichen auf. Laden Sie Ihr Gerät nicht auf textilem Untergrund auf.

**14. Beeinträchtigung von Magnetstreifen :** Legen Sie Ihr Mobiltelefon nicht neben Ihre Kreditkarte, die Daten auf den Magnetstreifen könnten dadurch beschädigt werden.

**15.** Benutzen Sie das Mobiltelefon nicht in einer zu heißen oder zu kalten Umgebung, setzen Sie das Mobiltelefon niemals starker Sonneneinstrahlung oder zu hoher Feuchtigkeit aus. Die für das Funktionieren des Telefons angemessene Temperatur liegt zwischen  $-10^{\circ}\text{C}$  und  $+45^{\circ}\text{C}$ , die vom Hersteller angegebene Maximaltemperatur beim Aufladen beträgt  $+40^{\circ}\text{C}$ .

**16.** Aufgrund des verwendeten Gehäusematerials darf das GSM-Mobiltelefon nur an USB-Schnittstel-

len, Version 2.0 oder höher, angeschlossen werden.

**17.** Der Adapter sollte sich in der Nähe des Geräts befinden und leicht zugänglich sein.

**18.** Das Ladegerät ist nur zum Gebrauch in Innenräumen vorgesehen, der Name des Gerätetyps lautet:

BEREICH	LÄNDER	ART DES LADEGERÄTS
Bereich 1	Frankreich, Deutschland, Italien, Portugal, Spanien, Belgien, Niederlande, Schweiz, Luxemburg, Polen, Algerien	TN-050055E3, die Ausgangsspannung/ Stromstärke beträgt 5.0V/0.55A
Bereich 2	VAE, Saudi-Arabien, Nigeria, Kenia	TN-050055B1, die Ausgangsspannung/ Stromstärke beträgt 5.0V/1.0A

## ~ Wichtige Bedienungsanweisungen

*Akku - SIM - Notruf - SAR - Reparatur*

1. Um die Lebensdauer Ihres Akkus zu verlängern, sollten ausschließlich WIKO-Akkus und -Ladegeräte verwendet werden. Wird der Akku durch ein nicht-konformes Modell ausgetauscht, besteht Explosionsgefahr.
2. Werfen Sie Akkus nie ins Feuer und beachten Sie die geltenden gesetzlichen Bestimmungen zur Entsorgung/ zum Recycling von verbrauchten Akkus und Alttelefonen.
3. Achten Sie darauf, dass der Akku nicht beschädigt oder gequetscht wird. Dadurch könnte ein interner Kurzschluss und/oder Überhitzung entstehen.
4. Nehmen Sie den Akku nicht auseinander.
5. Der Akku kann mehrere hundert Mal aufgeladen werden, bevor er ausgetauscht werden muss. Wird der Akku dauerhaft schwächer, muss er ausgetauscht werden.
6. Werfen Sie Akkus nicht in den Hausmüll, führen Sie sie der Wiederverwertung zu und beachten Sie die Herstelleranweisungen. Bringen Sie beschädigte Akkus zum nächstgelegenen autorisierten

Kundendienst oder WIKO-Vertriebspartner.

7. Ziehen Sie das Ladegerät aus der Wandsteckdose, sobald der Akku aufgeladen ist, so können Sie Ihren Stromverbrauch reduzieren.
8. Lassen Sie den Akku nie länger als eine Woche am Ladegerät angeschlossen, die eventuell entstehende Überlast könnte zu einer Verkürzung der Produktlebensdauer führen.
9. Gehen Sie mit den SIM-Karten vorsichtig um, wischen Sie die Karten mit einem weichen Tuch ab, wenn Sie schmutzig erscheinen.
10. Notruf: Es kann vorkommen, dass die Notrufnummern nicht im gesamten Mobilfunknetz zugänglich oder Notrufe in abgelegenen bzw. unerschlossenen Bereichen unmöglich sind, informieren Sie sich bei Ihrem Telefonanbieter.
11. **Belastung durch hochfrequente Strahlung:** Ihr Telefon wurde unter Einhaltung der internationalen Vorschriften (ICNIRP<sup>1</sup>) über Radiofrequenzbelastungen entwickelt und hergestellt. Diese Vorschriften wurden von unabhängigen, wissenschaftlichen Institutionen aus Studien und Forschungsarbeiten entwickelt und zielen darauf ab, die Sicherheit der Nutzer von Mobiltelefonen zu gewährleisten.

Den Sicherheitsbestimmungen über Funkwellenbelastung liegt die Maßeinheit SAR (spezifische Absorptionsrate) zugrunde. In den internationalen Bestimmungen wurde dieser Grenzwert auf  $2\text{W/kg}^*$  festgelegt. Bei den Tests zur Bestimmung der SAR wird das Mobiltelefon in Standard-Betriebspositionen benutzt.

*<sup>1</sup>Internationale Kommission für den Schutz vor nicht-ionisierender Strahlung*

Auch wenn die spezifische Absorptionsrate bei höchster Leistungsstufe bestimmt wird, kann die tatsächliche spezifische Absorptionsrate während des Betriebs deutlich niedriger als der oberste Grenzwert sein.

Ein Telefon ist für einen Betrieb in mehreren Leistungsstufen ausgelegt, es wird immer nur soviel Leistung verbraucht wie notwendig ist, um mit dem Netz verbunden zu sein.

Alle Telefonmodelle müssen vor ihrer Markteinführung verschiedene Tests durchlaufen, um ihre Konformität mit der europäischen R&TTE-Richtlinie gewährleisten zu können.

In dieser Richtlinie werden zur Sicherheit der Be-

nutzer und zur Vermeidung von Gesundheitsrisiken strenge Regeln festgelegt.

**Der für dieses Modell getestete SAR-Höchstwert liegt bei einer Nutzung nahe am Ohr bei  $0.622\text{ W/kg}$  und bei einer Nutzung nahe am Körper bei  $0.642\text{ W/kg}$ . Die Entfernung muss dabei mindestens  $1,5\text{ cm}$  betragen.** In Normalposition am Ohr oder in einer Entfernung von mindestens  $1,5\text{ cm}$  zum Körper erfüllt das Gerät die Vorschriften über Radiofrequenzbelastungen. Zum Übertragen von Dateien, Daten oder Mitteilungen nutzt das Gerät eine hohe Verbindungsqualität zum Netz. Es kann vorkommen, dass die Übertragung von Dateien oder Mitteilungen verzögert wird, bis eine Verbindung möglich ist. In diesem Fall sind die Hinweise zu Entfernungen zur Weiterleitung von Daten zu beachten. Wenn Sie ein Schutzhülle, einen Gürtelclip oder eine Transporttasche verwenden, dürfen diese keine Metallteile enthalten, und es muss ein Mindestabstand von  $1,5\text{ cm}$  zwischen dem Gerät und dem Körper eingehalten werden.

\*Der SAR-Wert für Mobilfunkgeräte beträgt  $2,0\text{ Watt/Kilogramm (W/kg)}$ , gemittelt über  $10\text{ Gramm}$  Körpergewicht. Die SAR-Werte können sich nach den

geltenden Informationsstandards in den einzelnen Ländern ändern.

#### **Hinweise zur Absenkung des Expositionsniveaus**

Zur Herabsenkung der erhaltenen Strahlendosis empfehlen wir Ihnen, Ihr Gerät bei guten Empfangsbedingungen zu benutzen. Eine Benutzung z. B. in Tiefgaragen oder während einer Auto- oder Zugfahrt sollte daher weitmöglich eingeschränkt werden.

Die Empfangsbedingungen werden über die auf Ihrem Telefon erscheinenden Signalstärkebalken angezeigt. Je mehr Balken auf Ihrem Telefon angezeigt werden, desto besser ist die Empfangsqualität.

Zur Einschränkung der Strahlenbelastung empfehlen wir Ihnen die Benutzung einer Freisprecheinrichtung.

Um negative Auswirkungen durch anhaltende Strahlung zu vermeiden, empfehlen wir Teenagern, das Telefon fern vom Unterleib und Schwangeren, es fern vom Bauch zu halten.

**12.** Die Reparatur Ihres Gerätes muss von einem zugelassenen Fachspezialisten durchgeführt werden. Wenn Sie eine nicht zugelassene Person mit der Reparatur beauftragen, übernimmt WIKO keine Garantie mehr für das Telefon.

**13.** Der **IMEI** Code ist die Seriennummer, mit deren Hilfe sich Ihr Gerät identifizieren lässt und ein reibungsloser Ablauf des Kundendiensts möglich ist. Es gibt verschiedene Möglichkeiten, den IMEI Code zu erfahren:

- Die Tastenkombination \* # 06 # mit der digitalen Tastatur Ihres Mobiltelefons eingeben.
- Auf der Verpackungsschachtel Ihres Telefons nachsehen.
- Den Akku aus Ihrem Gerät nehmen: Auf dem Gehäuserücken befindet sich ein Etikett mit dem IMEI Code (Bei nicht herausnehmbaren Akkus sehen Sie bitte auf dem Etikett am hinteren Gehäuseteil Ihres Telefons nach).

#### **ACHTUNG**

**WIKO** haftet nicht für normale Verschleißerscheinungen des Produktes (Akkus, Displays, Tastaturen, Kameraobjektive, usw.).

## Vereinbarung über die Nutzung von Daten

Die Registrierung Ihres WIKO-Telefons ist ein unentgeltlicher Kundendienst, über den die WIKO-Techniker Zugang zu den materiellen Daten Ihres Telefons haben. Den Technikern sind dadurch Ihre persönliche Hardware-Spezifikation und Ihr Modell in Echtzeit bekannt, so dass WIKO Sie über für Ihr System verfügbare Updates oder eventuelle technische Probleme eines Modells oder einer Serie sofort informieren kann. Außerdem können Sie uns über diesen Service im Störfall unmittelbar benachrichtigen, damit wir Ihnen so schnell wie möglich eine technische Lösung anbieten können. Das Sammeln dieser Informationen ist erforderlich, damit WIKO Ihnen die für Ihr Telefon geeigneten Aktualisierungen anbieten kann.

Mit Registrierung Ihres Telefons erkennen Sie an, dass WIKO und seine Techniker berechtigt sind, diagnose-relevante, technische, benutzungsspezifische und zugehörige Informationen einschließlich Informationen über Ihr WIKO-Gerät, Ihre Systemsoftware und Ihre Anwendungen unbegrenzt zu sammeln, speichern,

analysieren und nutzen; diese Informationen werden von uns regelmäßig erfasst, um die Bereitstellung von Software-Updates und von technischer Hilfe für Produkte und verschiedene, dem Kunden für gerätespezifische Softwareprogramme (eventuell) gebotene Dienstleistungen zu erleichtern.

WIKO kann diese Informationen nutzen, ohne die Identität des Kunden offen zu legen, um ihm Produkte und Dienstleistungen anzubieten bzw. diese zu verbessern. Mit diesem Service haben wir keinen Zugang auf Ihre persönlichen Inhalte und Dateien.

Zur Registrierung Ihres WIKO-Telefons benötigen Sie kurzzeitig eine mobile Internetverbindung. Je nach Vertrag kann Ihnen Ihr Telefonanbieter dafür zusätzliche Kosten in Rechnung stellen. Wir empfehlen Ihnen die Nutzung einer WLAN-Verbindung. Mit WLAN besteht keine Datenbeschränkung (sofern in Ihrem Vertrag eine Beschränkung des Datenaustauschs vorgesehen ist) und die Verbindung ist schneller.

Um auf das Datenmaterial Ihres Telefons zugreifen zu können, werden die gesammelten Informationen informationstechnisch verarbeitet. Sie werden von WIKO an einem speziellen und gesicherten Ort aufbewahrt sowie für eine Dauer von maximal drei Jahren ab dem Zeit-



punkt ihrer Sammlung, je nach Datentyp. **Empfänger dieser Daten ist die Firma WIKO SAS.**

**Besitzen Sie das Recht auf Zugang, Berichtigung oder Löschung hinsichtlich Ihrer persönlichen Daten, die Sie bei der Anmeldung übermittelt haben. Sie können von diesem Recht Gebrauch machen, indem Sie sich an die WIKO SAS, 1, rue Capitaine Dessemond, 13007 MARSEILLE, FRANCE.**

## ~ Recycling



Das in diesem Handbuch verwendete Symbol einer durchgestrichenen Mülltonne weist darauf hin, dass das Produkt der EU-Richtlinie 2002/96/EC unterliegt:

Elektrische und elektronische Altgeräte,

Batterien, Akkus und Zubehörteile müssen unbedingt vom restlichen Müll getrennt werden.

Bringen Sie Ihr Altgerät nach Ende der Gebrauchsdauer an eine zugelassene Sammelstelle oder in ein Ladengeschäft für Mobiltelefone. Dadurch lassen sich negative Einflüsse auf Umwelt und Gesundheit vermeiden.

Rathäuser, Vertriebspartner und die nationalen Herstellerverbände informieren Sie detailliert über die Entsorgung Ihrer Altgeräte.

«Bedingungen und detaillierte Informationen über unsere Herstellergarantie finden Sie unter

[www.wikomobile.com](http://www.wikomobile.com)»

# KONFORMITÄTSERKLÄRUNG



WIKO SAS - 1, rue Capitaine Dessemond - 13007 Marseille - FRANKREICH, erklärt hiermit, dass das **Mobiltelefon SUNNY** den geltenden Bestimmungen und Verordnungen der Richtlinien entspricht.

**SAFETY** : EN 60950-1:2006+ A11:2009+ A1:2010+ A12:2011 +A2:2013; EN 50332-1:2013; EN 50332-2:2013; EN 62471:2008/  
**EMC** :EN 301 489-1 V1.9.2; EN 301 489-3 V1.6.1; EN 301 489-7 V1.3.1; EN 301 489-17 V2.2.1; EN 301 489-24 V1.5.1/ **SAR** : EN 50360:2001+ A1:2012; EN 50566:2013; EN 62209-1: 2006; EN 62209-2: 2010; EN 62479: 2010/ **RADIO** : EN 301 511 V9.0.2; EN 300 328 V1.9.1; EN 301 908-1 V7.1.1; EN 301 908-2 V6.2.1; EN 300 440-1 V1.6.1; EN 300 440-2 V1.4.1

Das in Artikel 10.5 der EU-Richtlinie 1999/5/EC definierte Verfahren für die Konformitätserklärung wurde unter Aufsicht des nachstehenden Instituts durchgeführt :

PHOENIX TESTLAB GmbH, Königswinkel 10  
D-32825 Blomberg, Deutschland  
[www.phoenix-testlab.de](http://www.phoenix-testlab.de)  
Fon +49(0)5235-9500-0 / Fax +49(0)5235-9500-10

**CE 0700**

Den vollständigen Text der Konformitätserklärung für das Gerät schicken wir Ihnen gerne auf Anfrage per Post unter folgender Adresse zu : **WIKO SAS** - 1, rue Capitaine Dessemond - 13007 Marseille - FRANKREICH

04/02/2016

Michel ASSADOURIAN / CEO

(Datum)

(Name und Unterschrift der bevollmächtigten Person)



**Kundenservice**  
Service Hotline: 040 / 8000 49 444  
Technischer Support: support@wikomobile.de

**Reparatur Center**  
Transerv 2000  
Wiko Repair Service Center  
Robert-Bosch-Straße 35  
D-64625 Bensheim

**ACHTUNG WICHTIG**

Um Ihren Anspruch auf Service und Reparatur geltend zu machen, legen Sie bitte bei einer Rücksendung eine Kopie der Kaufrechnung bei (Ohne Rechnung erfolgt keine Bearbeitung; gilt für alle RMA Sendungen).

**WIKO SAS**

1 rue Capitaine Dessemond  
13007 Marseille  
FRANKREICH  
[www.wikomobile.com](http://www.wikomobile.com)



Es besteht die Gefahr eines dauerhaften Hörverlustes, falls Ohr- oder Kopfhörer über einen längeren Zeitraum bei hoher Lautstärke eingesetzt werden.



# SUNNY

## Gebruikershandleiding

---

*De beschrijving in deze handleiding kan verschillen met die van uw telefoon afhankelijk van de softwareversie of uw telefoonoperator.*

---

## GEFELICITEERD!

U hebt de mobiele telefoon **WIKO SUNNY** gekocht. In deze handleiding vindt u alle nodige informatie voor het gebruik van deze mobiele telefoon en om snel vertrouwd te raken met het WIKO universum.

### Copyright © 2016 WIKO

De informatie in dit handboek mag in geen geval, in welke vorm dan ook, worden overgebracht of gekopieerd zonder voorafgaande schriftelijke toestemming van WIKO.

### Handelsmerken

**WIKO** is een geregistreerd handelsmerk van WIKO SAS.

### Voorwoord

Dit handboek is met de grootste zorg opgesteld en heeft als doel u wegwijs te maken in het gebruik van

dit apparaat. Alle informatie en aanbevelingen die deze bevat, vormen daarentegen geen garantie onder de wet die van toepassing is. WIKO behoudt zich het recht voor om op ieder moment de informatie in dit handboek te wijzigen.

### Aansprakelijkheidslimiet

Het geheel van diensten en inhoud toegankelijk vanaf dit apparaat zijn exclusief eigendom van derden, en dus door wetten beschermd (auteursrecht, octrooi, licentie, en andere wetten betreffende intellectueel eigendom). Deze diensten zijn gereserveerd voor persoonlijk en niet voor commercieel gebruik. Er kan onmogelijk van de inhoud of diensten gebruik gemaakt worden zonder schriftelijke toestemming van de eigenaar van deze inhoud. U mag op geen enkele wijze de inhoud of diensten gepubliceerd via dit apparaat kopiëren, publiceren, overbrengen, verkopen op

welke drager dan ook, of hiervan afgeleide producten vervaardigen.

DE DIENSTEN EN INHOUD VAN DERDEN WORDEN “NAAR BEHOREN” GELEVERD. WIKO KAN DE ONDER DEZE VOORWAARDE GELEVERDE INHOUD OF DIENSTEN NIET GARANDEREN; UITDRUKKELIJK OF IMPLICIET, ONGEACHT VOOR WELK DOELEINDE. HIJ STAAT OOK NIET GARANT VOOR DE HANDELSKWALITEIT HIERVAN EN DE GESCHIKTHEID VOOR EEN BEPAALD GEBRUIK. WIKO STAAT OOK NIET GARANT VOOR DE NAUWKEURIGHEID, GELDIGHEID, LEGALITEIT OF VOLLEDIGHEID VAN DE INHOUD OF DIENSTEN GELEVERD VIA DIT APPARAAT.

**WIKO** heeft geen enkele controle over de inhoud en diensten die door derden via sociale media of transmissieapparatuur overgedragen wordt. Daarbij kunnen diensten van derden willekeurig onderbroken of ontbonden worden. Om deze redenen kan WIKO geen

vertegenwoordiging of garantie bieden betreffende de beschikbaarheid van de gehele inhoud of dienst van derden, en weigert uitdrukkelijk iedere aansprakelijkheid met betrekking tot deze onderbreking of ontbinding.

**WIKO** kan op geen enkele wijze aansprakelijk gesteld worden voor de verwerking en traceerbaarheid van deze inhoud en diensten van derden, toegankelijk via dit apparaat. Vragen of verzoeken betreffende deze inhoud of diensten moeten direct aan de betreffende leverancier van de inhoud of diensten gericht worden.

De simkaart en het netwerk of systeem (cellulair of anders) waarop dit apparaat functioneert, wordt geleverd door een onafhankelijke, buitenstaande operator. WIKO weigert uitdrukkelijk de aansprakelijkheid voor problemen betreffende de werking, beschikbaarheid, bereikbaarheid, diensten of capaciteit van het netwerk of systeem (cellulair of anders). De verantwoor-

delijkheid van WIKO en zijn erkende klantenservice is beperkt tot de reparatiekosten en/of vervanging van het apparaat tijdens de garantieperiode.

WIKO KAN NIET AANSPRAKELIJK GESTELD WORDEN IN GEVAL VAN VERWAARLOZING, OF DIT NU DE CONTRACTUELE OF ONRECHTMATIGE VERANTWOORDELIJKHEID IS, DIRECTE OF INDIRECTE SCHADE, ACCESSOIRES, ADVOCATENHONORARIUM, KOSTEN, SPECIALE- OF IEDER ANDERE SCHADE VOORTKOMEND UIT HET GEBRUIK DOOR UZELF OF DOOR DERDEN VAN DE INHOUD OF DIENSTEN TOEGANKELIJK VIA DIT APPARAAT.

IN ENKELE LANDEN ZIJN DE UITSLUITINGEN VAN IMPLICIETE GARANTIES, OF BEPERKINGEN VAN WETTELIJKE CONSUMENTENRECHTEN NIET TOEGESTAAN; HET IS DUS MOGELIJK DAT DEZE UITSLUITINGEN EN BEPERKINGEN NIET VOOR U VAN TOEPASSING ZIJN.

## **Inhoud van de doos :**

1. Mobiele telefoon WIKO SUNNY
2. Netspanningsadapter
3. Micro USB-kabel
4. Hoofdtelefoon
5. Handleiding
6. Batterij



## Uw telefoon ontdekken



## ~ Telefoontoetsen

Toetsen	Functie
Aan/Uit	De toets ingedrukt houden : De telefoon in-/uitschakelen. Een lichte druk : het toetsscherm vergrendelen.
Starts- cherm ○	Keer terug naar het startscherm en open Google NU (druk en houd de knop in).
Menu □	Open de lijst met de laatste toepassingen.
Terug ◀	Terug naar het vorige scherm. Het toetsenbord van het scherm blokkeren.
VOLUME +/-	Verhoog of verlaag het volume van de oproep, de beltoon, de muziek, spelen en andere udiofuncties. Wanneer de telefoon afgaat, de beltoon op stil zetten. De conferentiefunctie activeren door een lange druk op Volume-.

# Eerste inbedrijfneming voorbereiden

## ~ Simkaart invoegen

De achterkant van de telefoon is vastgemaakt met clips, klik ze los met behulp van de inkeping op het deksel en volg de contour van de telefoon. U heeft de mogelijkheid om 2 simkaarten (2 Mini Sim) te plaatsen. Plaats de simkaart volgens het onderstaande schema

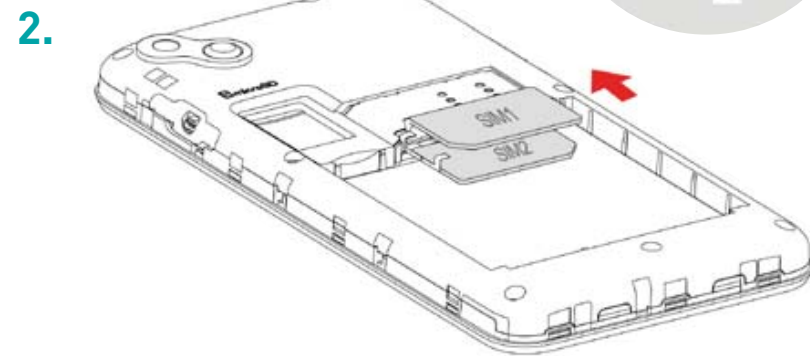
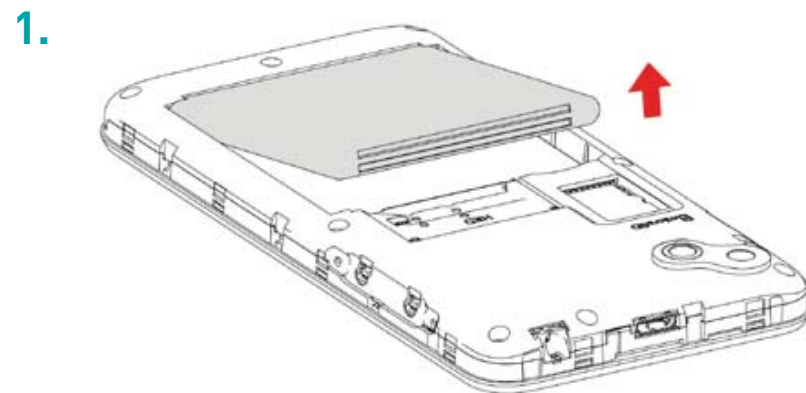

## ~ De geheugenkaart installeren

Uw telefoon kan een MicroSD geheugenkaart van maximaal 64 GB bevatten.

Installeer de geheugenkaart in de hiervoor bestemde sleuf.

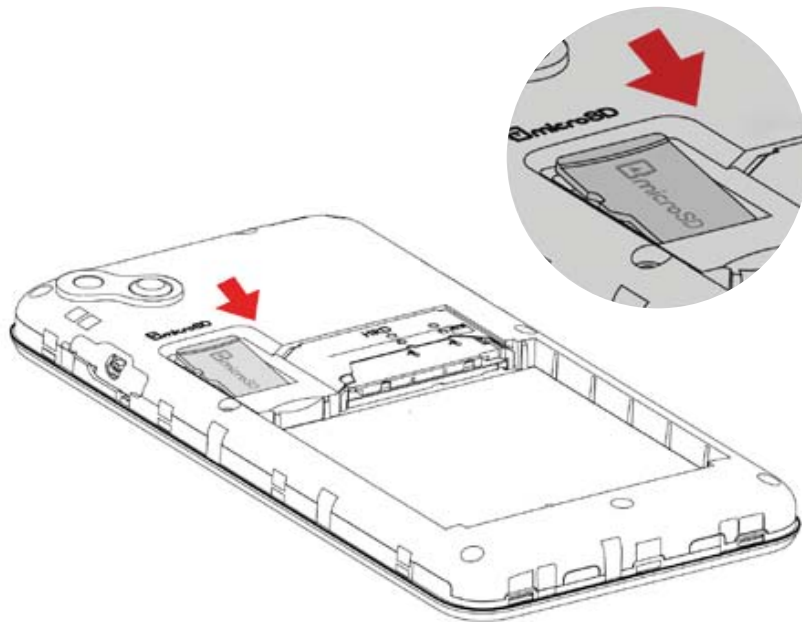

## ~ De batterij opladen

Uw telefoon wordt gevoed door een oplaadbare batterij. Het rode knipperlicht geeft aan dat de batterij bijna leeg is. Gelieve de batterij op te laden. Een te laag batterijniveau kan de levensduur verkorten.

Sluit de lader aan op een stopcontact en de USB-connector van de telefoon op de USB-poort van de telefoon. Het statuslampje van de telefoon wordt nu rood, wat aangeeft dat de batterij wordt geladen.

Zodra het laden is voltooid, wordt het statuslampje groen. Koppel het apparaat los van de lader.

**Raadpleeg het hoofdstuk "Veiligheidsinstructies" voor meer informatie.**

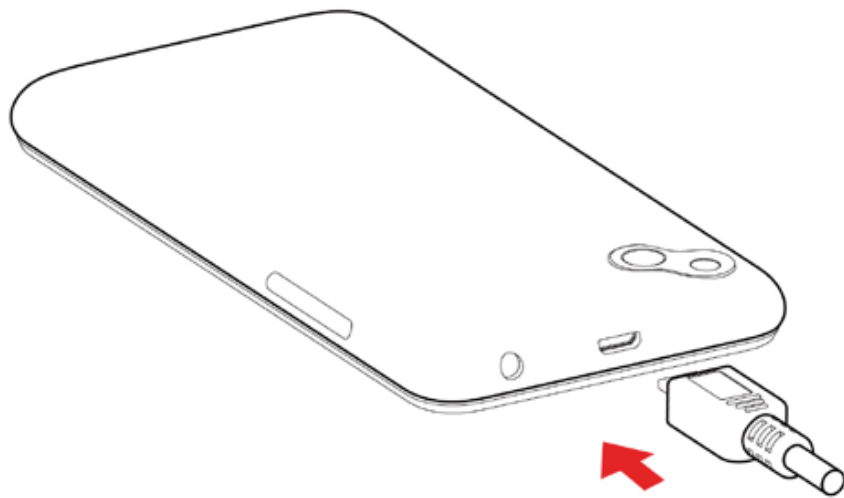

## ~ Aan- en uitzetten

Om de telefoon aan te schakelen, drukt u lange op de AAN/UIT knop totdat de telefoon trilt aanschakelt. Als uw simkaart vergrendeld is, moet u de juiste pincode opgeven om de simkaart te ontgrendelen wanneer de telefoon wordt ingeschakeld.

Na drie mislukte ingaven van de pincode wordt de mobiele telefoon geblokkeerd en moet u hem ontgrendelen met uw pukcode (bij de simkaart meegeleverd. Als dit niet het geval is, neemt u contact op met uw telefoonoperator). Om de telefoon uit te zetten, geeft u een lange druk op de AAN/UIT knop totdat het menu verschijnt en drukt u vervolgens op *Uitschakelen*. Druk vervolgens op *OK* om uw keuze te bevestigen.

De telefoon trilt wanneer deze volledig is uitgeschakeld.

## Basisfuncties

### ~ Simbeheer

Wanneer u uw telefoon voor de eerste keer inschakelt of van simkaart verandert, verschijnt er informatie over de simkaarten. U wordt dan verzocht om de instellingen verbonden aan de oproep, de berichten de internetverbinding al dan niet te wijzigen. Sim1 is ingesteld als de standaard simkaart voor dataconnectie.

Nu kan u :

1. De standaardsim instellen voor spraakoproepen, video-oproepen, sms/mms en dataverbinding voor internet, volgens het model van uw mobiele telefoon.
2. De simkaart kiezen voor elke actie, bijvoorbeeld, vóór het starten van een gesprek door te kiezen voor 'Elke keer vragen'.

### ~ Netwerkverbinding

- **APN niet beschikbaar**

Als uw operator niet op de lijst staat of de lijst leeg is, informeert u bij uw operator hoe u de APN handmatig kunt instellen. Ga naar Instellingen → Draadloos en netwerken → Meer → Mobiele netwerken → SIM1 of SIM2 → Namen toegangspunten hiervoor drukt u op de knop ⊕, waar u de door uw provider opgegeven informatie invoert.

U keert terug naar het vorige menu en kiest de APN die u zojuist hebt opgeslagen.

- **De dataverbinding activeren**

Controleer uw instellingen voor gegevensverbinding:

1. Ga naar Instellingen → Draadloos en netwerken → Meer → Mobiele netwerken → SIM1 of SIM2 → Namen van toegangspunten, schakel vervolgens het toegangspunt in op basis van uw operator/pakket
2. Om Mobiele data te activeren, sleep het meldingenvenster naar beneden met twee vingers en schakel de gegevensverbinding in door te klikken op ▲.
3. U kunt kiezen welke simkaart u verkiest voor gegevensverbinding in Instellingen → Draadloos en netwerken → Simkaarten → Voorkeurssimkaart voor → Mobiele gegevens, druk vervolgens op de simkaart die u wilt activeren.

- **Dataroaming**

Op simkaarten met roaming moet u Gegevensroaming activeren in het menu Instellingen → Draadloos en netwerken → Meer → Mobiele netwerken → SIM1 of SIM2 → Gegevensroaming. Anders wordt de internetverbinding standaard uitgeschakeld.

Wanneer u Gegevensverbinding activeert voor één simkaart, kan het 3G-netwerk alleen worden geactiveerd voor deze simkaart.

## ~ Meldingen

### Meldingspictogrammen op de statusbalk

 Signaalsterkte

**H+** Ingelogd op HSPA+

**H** Ingelogd op HSPA (3G)

**3G** Ingelogd op GPRS/ EDGE-

**2G** Ingelogd op 3G-

 Geen signaal

**R** Roaming

 ? Beschikbare Wi-Fi

 Wi-Fi verbinding

 Bluetooth Aan

 GPS in dienst

 Spraakoproep in uitvoering

 Oproep in de wachtrij

 Gemiste oproep

 Synchronisatie

 Nieuwe e-mail

 Alarm Aan

 Geluid uit

 Nieuw voicemailbericht





-  Downloads
-  Aangesloten op de PC
-  Batterijniveau
-  Sms of mms
-  Vliegtuig-modus Aan
-  Simkaart gewijzigd
-  Geen simkaart

Meldingen kunnen afhankelijk van de toepassingen vergezeld gaan met een geluidssignaal, trillingen of knipperende lichten.

## Het meldingenvenster

Trek de statusbalk bovenaan naar beneden voor detailinformatie over de meldingen. Informatie over nieuw binnengekomen berichten, opkomende agenda-evenementen, downloadstatus enz. wordt dan weergegeven.

Druk op  om alle eenmalige meldingen te wissen, de actieve applicaties worden dan opgeslagen in de lijst. Schuif een melding naar links of naar rechts om hem te wissen. Om het venster te sluiten, schuift u het naar boven of drukt u op TERUG .

Om het instellingenvenster weer te geven, drukt u op .

Om dit sneller te doen, trekt u de statusbalk met twee vingers naar beneden.

## Veiligheidsvoorschriften

Om deze telefoon veilig te gebruiken, wordt u verzocht de veiligheidsinstructies aandachtig door te lezen:

- 1. Kinderen :** Wees extra voorzichtig met kinderen. Een mobiele telefoon bevat vele losse onderdelen, wees dus zeer voorzichtig wanneer een kind in contact komt met een mobiele telefoon. Het product bevat kleine onderdeeljes die kunnen worden ingeslikt of die verstikking kunnen veroorzaken indien ingeslikt. Wanneer het apparaat is uitgerust met een camera of een flits, moet u het niet te dicht bij de ogen van kinderen of dieren gebruiken.
- 2. Gehoor :** Als u langdurig en met hoog volume naar muziek luistert met een lichtgewicht hoofdtelefoon of oortelefoon, kan dit uw gehoor beschadigen. Zorg ervoor dat u het volume verlaagt tot het strikte minimum wanneer u naar muziek of een gesprek luistert. Vermijd een hoog geluidsvolume gedurende lange tijd.

**3. Rijden :** Wees voorzichtig wanneer u rijdt. Rijden vereist extreme en regelmatige aandacht om het risico van een ongeval zo veel mogelijk te beperken. Het gebruik van een mobiele telefoon kan de gebruiker afleiden en leiden tot een ongeval.

De geldende wetten en lokale regelgevingen met betrekking tot de beperkingen op het gebruik van draadloze telefoons achter het stuur dienen strikt te worden gevolgd. Het is niet aangewezen om te telefoneren onder het rijden en het gebruik van een hands-free kit mag niet worden beschouwd als een oplossing.

**In het vliegtuig :** Zet uw telefoon uit in het vliegtuig. Vergeet niet om uw telefoon uit te schakelen wanneer u zich in een vliegtuig bevindt (gsm + Bluetooth). Dit kan namelijk interferentie veroorzaken.

**4. In het ziekenhuis :** Zet uw telefoon uit in de buurt van medische apparatuur.

Het is heel gevaarlijk om een telefoon aan te laten staan in de buurt van een medisch instrument. Dit kan interferentie veroorzaken met medische in-

strumenten. De instructies en waarschuwingen in ziekenhuizen en zorgcentra dienen daarom strikt te worden gevolgd.

Vergeet niet om uw telefoon uit te schakelen in benzinestations. Gebruik het apparaat niet in een **benzinestation** in de buurt van brandstof.

Het is gevaarlijk om uw telefoon te gebruiken in een **professionele garage**.

**5. Elektronische implantaten en pacemakers :** Personen met elektronische implantaten of een pacemaker moeten uit voorzorg de telefoon aan de tegengestelde zijde van het implantaat houden tijdens een gesprek. Als u merkt dat uw apparaat interferentie veroorzaakt met een pacemaker, zet u de telefoon onmiddellijk uit en neemt u contact op met de fabrikant van de pacemaker, om te vragen wat u moet doen.

**6. Brandgevaar :** Laat het apparaat niet in de buurt van warmtebronnen zoals een radiator of kachel. Laat uw telefoon niet laden in de buurt van brandbare materialen (het brandgevaar is reëel).

**7. Contact met vloeistoffen :** Zorg dat de telefoon niet in aanraking komt met vloeistoffen of met natte han-

den. Waterschade kan onherstelbaar zijn.

**8. Gebruik alleen accessoires** die zijn goedgekeurd door WIKO.

Het gebruik van niet-goedgekeurde accessoires kan uw telefoon beschadigen of risico's veroorzaken.

**9. De batterijen en de laders niet vernietigen :**

Nooit een beschadigde lader of batterij gebruiken.

De batterijen niet in aanraking laten komen met magnetische objecten, omdat dit kortsluiting zou kunnen veroorzaken tussen de plus- en minpolen van uw batterijen en deze of de telefoon blijvend beschadigen.

In het algemeen mogen de batterijen niet worden blootgesteld aan zeer lage of zeer hoge temperaturen (onder 0°C of hoger dan 45°C). Deze verschillen in temperatuur kunnen de autonomie en de levensduur van de batterijen verminderen.

**10. Schokken of stoten :** Gebruik en behandel uw telefoon met de grootst mogelijke zorg.

Bescherm uw telefoon tegen schokken of stoten die het zouden kunnen beschadigen. Sommige onderdelen van de telefoon zijn van glas en kunnen daarom breken door een val of een grote schok. Laat het ap-

paraat niet vallen. Raak het scherm niet aan met een scherp voorwerp.

**11. Elektrische ontlading :** Probeer uw telefoon niet te demonteren, omdat dit een elektrische schok kan veroorzaken.

**12. Onderhoud :** Als u uw handset wilt schoonmaken, gebruikt u hiervoor een droge doek (geen oplosmiddelen zoals benzeen of alcohol).

**13. Laad** de telefoon op in een goed geventileerde plaats. Laad uw apparaat niet op als het zich op stof bevindt.

**14. Wissen van magneetbanden :** Plaats uw telefoon niet naast een creditcard, want dit kan gevolgen hebben voor de gegevens op magneetbanden.

**15** Uw mobiele telefoon niet gebruiken in een zeer warme of zeer koude omgeving. De mobiele telefoon nooit blootstellen aan direct zonlicht, of een vochtige omgeving. De telefoon moet gebruikt worden bij een temperatuur tussen -10 ° c tot +45 ° c; de maximale temperatuur tijdens het opladen zoals aangegeven door de fabrikant is +40 °c.

**16.** Vanwege het materiaal dat werd gebruikt voor de

behuizing, kan de gsm/mobiele telefoon alleen worden aangesloten op een USB-Interface van versie 2.0 of hoger. Het is verboden om de telefoon aan te sluiten op een zogenaamde power USB-aansluiting.

**17.** De adapter moet in de buurt van de apparatuur worden geïnstalleerd en eenvoudig toegankelijk zijn.

**18.** Deze lader is alleen bestemd voor gebruik binnenshuis, de lader is van het type:

GEBIED	LANDEN	TYPE OPLADER
Gebied 1	Frankrijk, Duitsland, Italië, Portugal, Spanje, België, Nederland, Zwitserland, Luxemburg, Polen, Algerije	TN-050055E3, en de uitgangsspanning / voltage is 5.0V/0.55A
Gebied 2	VAE, Saudi-Arabië, Nigeria, Kenia	TN-050055B1, en de uitgangsspanning / voltage is 5.0V/1.0A

## ~ Belangrijke gebruiksinstructies

*Batterijen - sim - Noodoproepen - DAS - Reparaties*

1. Gebruik alleen laders en batterijen van WIKO om de levensduur van uw batterij te verlengen. Als u de batterij vervangt met een niet-conform model kan dit leiden tot een explosie van de batterij.
2. Gooi nooit batterijen weg in het vuur en neem de geldende voorschriften in acht met betrekking tot het recyclen van batterijen en gebruikte telefoons.
3. Let op dat de batterij niet wordt beschadigd of verpletterd. Dit zou kunnen leiden tot een interne kortsluiting en tot oververhitting.
4. De batterij niet demonteren.
5. De batterij kan honderden keren worden opgeladen voordat hij moet worden vervangen. Als de batterij tekenen van zwakte vertoont, moet u hem vervangen.
6. Als u uw mobiele telefoon voor lange periode niet gebruikt, moet de batterij worden opgeladen voor een optimale gebruiksduur.
7. Gooi batterijen niet weg met huishoudelijk afval,

denk aan recyclagevoorschriften en volg de instructies van de fabrikant.

Als de batterij is beschadigd, brengt u hem naar de klantenservice of naar de meest dichtbijgelegen erkende WIKO dealer.

8. Verminder uw energieverbruik en haal de lader uit het stopcontact wanneer het opladen van de batterij is voltooid.
9. Laat de batterij niet langer dan een week laden. Dit zou overbelasting kunnen veroorzaken en de levensduur van het product verminderen.
10. Behandel simkaarten voorzichtig. Veeg ze schoon met een zachte doek als ze vuil lijken.
11. Alarmnummers : Het is mogelijk dat alarmnummers niet beschikbaar zijn op alle mobiele telefoonnetwerken, in geïsoleerde of niet aangesloten gebieden. Informeer op voorhand bij uw operator.
12. **RF-blootstelling :**  
Uw mobiele telefoon is ontworpen en gebouwd om te voldoen aan de internationale richtlijnen (ICNIRP<sup>1</sup>) voor blootstelling aan radiofrequentie. Deze richtlijnen werden samengesteld door onafhankelijke we-

tenschappelijke instanties op grond van studies en onderzoek naar de veiligheid van alle personen die gebruik maken van een mobiele telefoon.

De veiligheidsinstructies voor blootstelling aan radiofrequentie maken gebruik van een meeteenheid die bekend is als SAT Specifiek Absorptietempo (SAR specific absorption rate). De internationale richtlijnen hebben deze limiet gesteld op 2 W/kg\*. Tijdens de tests waarbij het SAT wordt vastgesteld, wordt de telefoon in de standaard gebruiksstand gebruikt.

*<sup>1</sup>Internationale Commissie voor bescherming tegen niet-ioniserende straling*

Zelfs als het specifiek absorptietempo is vastgesteld onder het hoogste energieniveau, kan het werkelijke specifiek absorptietempo van de telefoon in bedrijf veel lager zijn dan de maximum waarde.

Een telefoon is ontworpen om te functioneren met verschillende energieniveaus, zodat alleen de energie wordt gebruikt die het nodig heeft om te zijn verbonden met het netwerk.

Bovendien moet elk telefoonmodel, voordat het in de handel wordt gebracht, proeven ondergaan om

te garanderen dat het in overeenstemming is met de Europese richtlijn R&TTE. Deze richtlijn vaardigt strenge regels uit om de veiligheid te garanderen van gebruikers en om gevaren voor de gezondheid te voorkomen.

**De maximale SAT-waarde getest op dit model voor gebruik in de buurt van het oor is 0.622 W/kg en 0.642 W/kg voor gebruik in de buurt van het lichaam, op een afstand van minstens 1,5 cm.** Het voldoet aan de regels voor blootstelling aan radiofrequentie, wanneer het wordt gebruikt in zijn normale positie op oorhoogte of op een afstand van ten minste 1,5 cm van het lichaam. Voor het verzenden van bestanden, data of berichten maakt het apparaat gebruik van een kwalitatieve netwerkverbinding. Soms kan de overdracht van bestanden of berichten worden uitgesteld totdat de verbinding mogelijk is. In dat geval moet u de instructies in acht nemen met betrekking tot de afstand van de transmissie. Als u een etui, een riemclip of een ander medium gebruikt voor het vervoer van het apparaat, mogen deze geen

metalen onderdelen bevatten en moeten deze zich op een minimum afstand van 1,5 cm tussen het product en het lichaam bevinden.

\*De SAT-limiet voor mobiele apparaten is 2,0 watt/kg (W/kg) evenredig verdeeld over tien gram celweefsel. De SAT-waarden kunnen variëren afhankelijk van de normen voor het presenteren van informatie in de verschillende landen.

### **Tips om het niveau van blootstelling te verlagen**

Om de hoeveelheid ontvangen straling te verminderen, raden wij u aan uw telefoon te gebruiken in de condities van een goede ontvangst. Het is raadzaam om het gebruik van de telefoon te beperken in plaatsen zoals: ondergrondse parkeerplaatsen, tijdens het reizen in de auto of de trein enz. De ontvangstcondities worden aangegeven door middel van het staafdiagram op uw telefoon. Hoe meer ontvangststaven op het diagram van uw telefoon, des te beter de kwaliteit van de ontvangst. Om blootstelling aan straling te beperken, raden wij het gebruik van een handsfree-kit aan.

Om de slechte gevolgen van blootstelling aan langdurige straling te beperken, raden wij adolescenten aan om de telefoon uit de buurt van hun onderbuik te houden en zwangere vrouwen om de telefoon van de buik te houden.

**13.** Uw apparaat mag uitsluitend worden gerepareerd door een erkende technicus. Als u de reparatie van uw apparaat toevertrouwt aan onbevoegde personen, geeft WIKO geen garantie op de telefoon.

**14.** De IMEI code is het serienummer die de identificatie van uw apparaat mogelijk maakt en die gebruikt wordt door de dienst na verkoop. Er zijn meerdere manieren om uw IMEI code te vinden:

- \* # 06 # intoetsen op het numerieke toetsenbord van uw mobiele telefoon.
- Op de verpakking van uw telefoon kijken.
- Door de batterij uit het apparaat te halen: op de achterkant zit een etiket met uw IMEI code. (voor niet uitneembare batterijen moet u op het etiket van de telefoonbehuizing kijken).

### **LET OP**

**WIKO** geeft geen garantie voor normale slijtage (batterijen, schermen, toetsenborden, cameralenzen enz.).

## Overeenkomst over het gebruik van gegevens

De registratie van uw WIKO telefoon is een gratis service die de technici van WIKO in staat stelt over de materiële gegevens van uw telefoon te beschikken onmiddellijk te weten welk model u heeft en welke materiële specificaties. Andersom kunnen zij u zo op de hoogte houden van beschikbare updates voor uw systeem en u waarschuwen in geval zich een algemeen bekend technisch mankement voordoet met een model of een bepaalde serie. Bovendien maakt deze service het ons mogelijk u onmiddellijk te waarschuwen bij problemen om daar zo snel mogelijk een technische oplossing voor te bieden. De verzameling van deze informatie is nodig om WIKO in staat te stel-

len de voor uw telefoon bestemde updates te bieden. Met de registratie van uw telefoon, kent u WIKO en zijn technisch personeel het recht toe informatie te kunnen verzamelen, bewaren, analyseren en gebruiken in verband met technische diagnose, gebruik en daarmee samenhangende zaken, daarbij onbeperkt inbegrepen informatie over uw WIKO toestel, uw systeemsoftware en uw applicaties. Wij verzamelen deze informatie regelmatig om het eenvoudiger te maken updates van software en productassistentie te verschaffen en u als klant (zo nodig) diverse diensten te bieden met betrekking tot de software van uw toestel. WIKO kan deze informatie gebruiken, zonder de identiteit van de klant openbaar te maken om zijn producten of diensten aan de gebruiker aan te bieden of te verbeteren.

Deze service verschaft ons geen toegang tot uw persoonlijke inhoud en bestanden.

Voor de registratie van uw WIKO telefoon is een korte verbinding nodig met het mobiel internet netwerk. Dat kan kosten met zich meebrengen die, afhankelijk



van het abonnement bij uw mobiele provider, voor uw rekening zijn. Wij adviseren u een Wifi verbinding te gebruiken. Met Wifi is de gegevensoverdracht onbeperkt (als uw telefoonabonnement slechts beperkte gegevensuitwisseling toestaat) en is de verbinding sneller.

De verzamelde informatie wordt met de computer verwerkt om toegang te krijgen tot de materiële gegevens van uw telefoon. Deze zullen voor een periode van maximaal 3 jaar vanaf inzameling, en naar gelang de aard van de gegevens door WIKO in een speciale, beveiligde ruimte opgeslagen worden.

**Indien u toegang wenst tot uw persoonlijke gegevens, een wijziging ervan wil aanvragen of een verzoek wil indienen om uit ons bestand verwijderd te worden, kan u zich met een schrijven richten tot WIKO SAS, 1, rue Capitaine Dessemond, 13007 MARSEILLE, FRANKRIJK.**

## ~ Recyclage



In deze handleiding geeft het symbool van de vuilnisbak met een kruis er doorheen aan dat het product is onderworpen aan de Europese richtlijn 2002/96/EG : elektrische en elektronische producten, batterijen, accu's en accessoires moeten altijd worden onderworpen aan afvalsortering.

Zorg ervoor dat de niet langer gebruikte telefoon wordt gedeponerd in een passende container of breng hem terug naar een mobiele telefoonzaak. Deze manier van handelen zal bijdragen tot het verminderen van de gevaren voor het milieu en de volksgezondheid.

Gemeentehuizen, wederverkopers en nationale fabrikantverenigingen zullen u de nodige informatie geven over het verwijderen van uw oude apparaat.

«Details van en voorwaarden voor onze fabrieksgarantie zijn beschikbaar op de website [www.wikomobile.com](http://www.wikomobile.com)»

# CONFORMITEITSVERKLARING



Wij, WIKO SAS - 1, rue Capitaine Dessemond - 13007 Marseille - FRANKRIJK, verklaren hiermee dat de **mobiele telefoon SUNNY** in overeenstemming is met de bepalingen van de richtlijnen en normen.

**SAFETY** : EN 60950-1:2006+ A11:2009+ A1:2010+ A12:2011 +A2:2013; EN 50332-1:2013; EN 50332-2:2013; EN 62471:2008/  
**EMC** :EN 301 489-1 V1.9.2; EN 301 489-3 V1.6.1; EN 301 489-7 V1.3.1; EN 301 489-17 V2.2.1; EN 301 489-24 V1.5.1/ **SAR** : EN 50360:2001+ A1:2012; EN 50566:2013; EN 62209-1: 2006; EN 62209-2: 2010; EN 62479: 2010/ **RADIO** : EN 301 511 V9.0.2; EN 300 328 V1.9.1; EN 301 908-1 V7.1.1; EN 301 908-2 V6.2.1; EN 300 440-1 V1.6.1; EN 300 440-2 V1.4.1

De procedure voor de conformiteitsverklaring, heeft als omschreven in artikel 10, lid 5 van Richtlijn 1999/5/EG, plaatsgevonden onder controle van de volgende instantie :

PHOENIX TESTLAB GmbH, Königswinkel 10

D-32825 Blomberg, Duitsland

[www.phoenix-testlab.de](http://www.phoenix-testlab.de)

Telefoon + 49 (0) 5235-9500-0 / Fax +49(0)5235-9500-10

CE 0700

De volledige tekst van de conformiteitsverklaring van het apparaat is verkrijgbaar op schriftelijke aanvraag aan het volgende adres : **WIKO SAS** - 1, rue Capitaine Dessemond - 13007 Marseille - FRANKRIJK

04/02/2016

(Datum)

Michel ASSADOURIAN / CEO

(Naam en handtekening van de naar behoren gemachtigde manager)



## WIKO SAS

1, rue Capitaine Dessemond

13007 Marseille

FRANKRIJK

[www.wikomobile.com](http://www.wikomobile.com)



Als men langere tijd met het volle geluidsvolume naar de muzikspeler luistert, kan dit het gehoor van de luisteraar beschadigen.

# SUNNY

## دليل الاستعمال

قد يحتوي الوصف الذي يتضمنه هذا الكتيب على بعض الاختلافات بينه وبين هاتفك؛ وذلك تبعاً لنسخة البرمجية أو شركة الجوال الخاصة بك.



مبروك!

لقد اشتريت توأ هاتفك الجوال WIKO SUNNY. في هذا الدليل، سوف تجد جميع المعلومات المتعلقة باستخدام هذا الهاتف المحمول؛ والتي نتمنى أن تساعدك على التعرف على عالم WIKO بشكل سريع.

## حقوق التأليف © WIKO 2016

إن المعلومات الواردة في هذا الدليل قد لا يتم الكشف عنها إلى أطراف ثالثة أو تستنسخ بأي شكل من الأشكال دون موافقة كتابية صريحة من wiko.

العلامات التجارية

إن WIKO هي علامة مسجلة لـ WIKO SAS.

اشعار

تمّ انجاز هذا الدليل بحرص شديد وهو يهدف لمساعدتكم على استعمال هذا الجهاز. المعلومات والتوصيات الواردة في هذه الوثيقة لا تشكل ضمانا بناء على القانون المطبق WIKO بحق تعديل المعلومات الواردة في هذا الدليل في أي وقت.

حدود المسؤولية

إنّ مجمل الخدمات والمحتويات التي يمكن الوصول إليها من خلال هذا الجهاز هي مملوكة حصريا للغير وهي محمية بقوانين (قوانين الملكية الفكرية، براءة اختراع، رخصة وقوانين أخرى تتعلق بالملكية الفكرية). إنّ هذه الخدمات مصممة لاستعمالكم الشخصي فقط وليس لاستعمال تجاري. من غير الممكن استعمال المحتويات أو الخدمات دون طلب خطي يقدّم إلى مالك المحتوى. لا يمكنكم بأي شكل من الأشكال نسخ، نشر، نقل، بيع أو استغلال المحتويات أو الخدمات المحرّرة من خلال هذا الجهاز على أي دعامة كانت أو انتاجه في أشكال مشتقة.

تقدّم الخدمات والمحتويات المملوكة للغير كما هي. لا تضمن WIKO المحتويات والخدمات المقدمة سواء كان ذلك بشكل صريح أو ضمني بأي غاية كانت؛ كما لا تضمن جودة البضائع وتناسبها مع استعمال خاص. ولا تضمن WIKO صحّة وسلامة وشرعية أو اكتمال المحتويات والخدمات الموفّرة من خلال هذا الجهاز.

ولا تتحكّم WIKO في المحتويات والخدمات المقدمة من الغير عبر شبكات وأجهزة الارسال. كما يمكن قطع خدمات الغير أو فسخها في أي وقت. في هذا الشأن، لا تضمن WIKO أي تمثيل أو ضمان يتعلّق بتوفر محتوى أو خدمة من الغير وتتنصّل صراحة من أي مسؤولية ترتبط بذلك الانقطاع أو التعليق.

لا يمكن بأي شكل من الأشكال تحميل مسؤولية علاج ومتابعة محتويات وخدمات الغير المتوفرة من خلال هذا الجهاز. يجب تقديم أي سؤال أو طلب مرتبط بهذه المحتويات أو الخدمات مباشرة إلى المزود للمحتويات والخدمات المعنية.

يوفر مزود خدمات مستقل بطاقة SIM والشبكة أو النظام (الخلوي أو غيره) الذي يشتغل عليه هذا الجهاز. تتصل **WIKO** من أي مسؤولية تتعلق بتشغيل وتوفر وتغطية وخدمات أو قدرة الشبكة أو النظام (الخلوي أو غيره). تقتصر مسؤولية **WIKO** وخدمة ما بعد البيع المعتمدة على تكاليف إصلاح و/أو استبدال الوحدة خلال فترة الضمان.

لن تكون **WIKO** مسؤولة في حال إهمال، سواء على مستوى المسؤولية التعاقدية و الجزائية، وعن الأضرار المباشرة أو غير المباشرة، الاكسسوارات، أتعاب المحاماة، مصاريف أو أي ضرر آخر ناتج عن استعمالكم الشخصي أو استعمال طرف آخر للمحتويات أو الخدمات المتوفرة من خلال هذا الجهاز.

بعض البلدان لا ترخص استثناء الضمانات الضمنية أو الحد من الحقوق القانونية للمستهلك، يمكن أن لا تنطبق هذه الاستثناءات والحدود عليكم.

## محتويات الصندوق :



1. جهاز هاتف محمول WIKO SUNNY
2. محوّل كهربائي
3. كابل يو إس بي
4. سماعة أذن
5. دليل الاستعمال
6. بطارية



## اكتشف هاتفك



## ~ أزرار الهاتف

الزر	الوظيفة
تشغيل / إيقاف	الضغط المستمر على الزر: تشغيل / إيقاف الهاتف. الضغط الخفيف: إقفال الشاشة العاملة باللمس
الشاشة الرئيسية 	العودة إلى الشاشة الرئيسية، فتح قائمة التطبيقات الحديثة (الضغط المستمر على الزر).
القائمة 	عرض قوائم الخيارات المتاحة على التطبيق المفتوح
عودة 	الرجوع إلى الشاشة السابقة. إغلاق لوحة المفاتيح المعروضة على الشاشة.
رفع / خفض الصوت	زيادة أو تقليل صوت المكالمات ونغمة الاتصال والموسيقى والألعاب وغيرها من وظائف سمعية. تغيير نغمة الاتصال إلى الوضع الصامت، أثناء رنين الهاتف. تفعيل وضع «الاجتماع» عبر الضغط لمدة طويلة على خفض الصوت

## بدء الاستخدام

### ~ إدخال بطاقات الـ SIM

إنّ الغطاء الخلفي للهاتف مثبت بمشابك، قم بإزالتها باستعمال الفتحة الموجودة على الغطاء مع اتباع تصميم الهاتف. ادخل بطاقات SIM على النحو المبين أدناه.

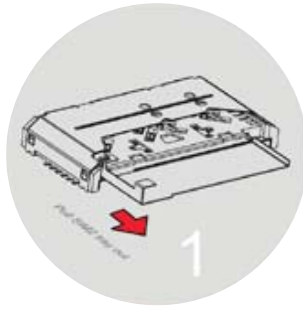

2.

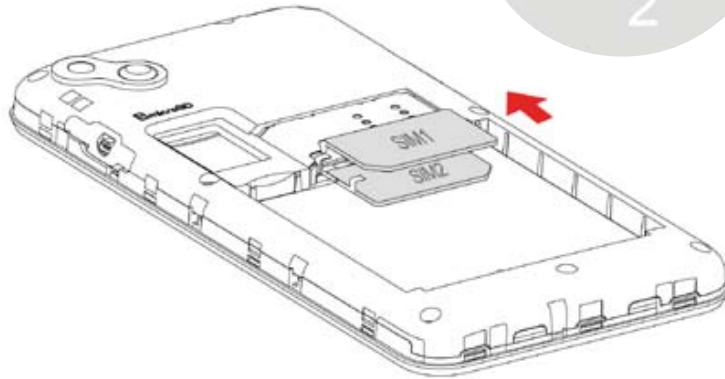

1.

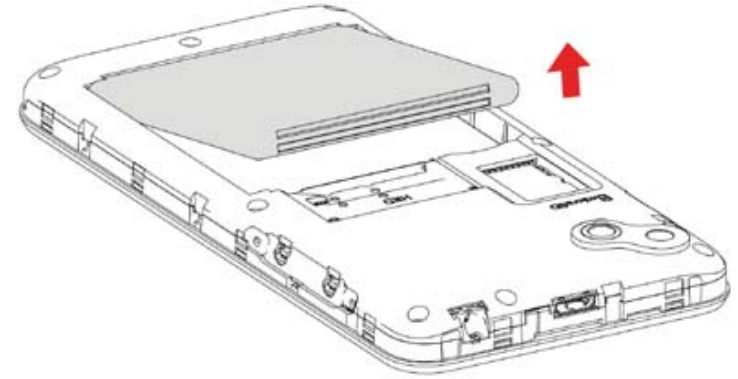

## ~ شحن البطارية

يتم تزويد هاتفك بالطاقة بواسطة بطارية قابلة للشحن. يشير الضوء الأحمر الواصل إلى أن البطارية ضعيفة جداً، يُرجى إعادة شحن البطارية، قد يؤدي الانخفاض الشديد في شحن البطارية إلى قِصَر عُمرها. قم بتوصيل الشاحن في مقبس كهربائي، وطرف كابل اليو إس بي في منفذ اليو إس بي الموجود بالهاتف.

سيتحول مؤشر حالة الهاتف إلى اللون الأحمر، ليشير إلى أنه جاري الشحن. حال الانتهاء من الشحن، يتحول لون مؤشر الحالة إلى الأخضر، قم عندها بفصله عن الشاحن.

لمزيد من المعلومات، يرجى الاطلاع على قسم «إرشادات السلامة».

## ~ تثبيت بطاقة الذاكرة

يقبل هاتفك تثبيت بطاقة ذاكرة مايكرو إس دي تصل سعتها إلى 64 جيجابايت. لتثبيت بطاقة الذاكرة، قم بإطفاء الهاتف، ثم إنزع غطاءه الخلفي، وأخرج البطارية، وبعدها قم بإدخال بطاقة الذاكرة في الموضع المخصص لها.

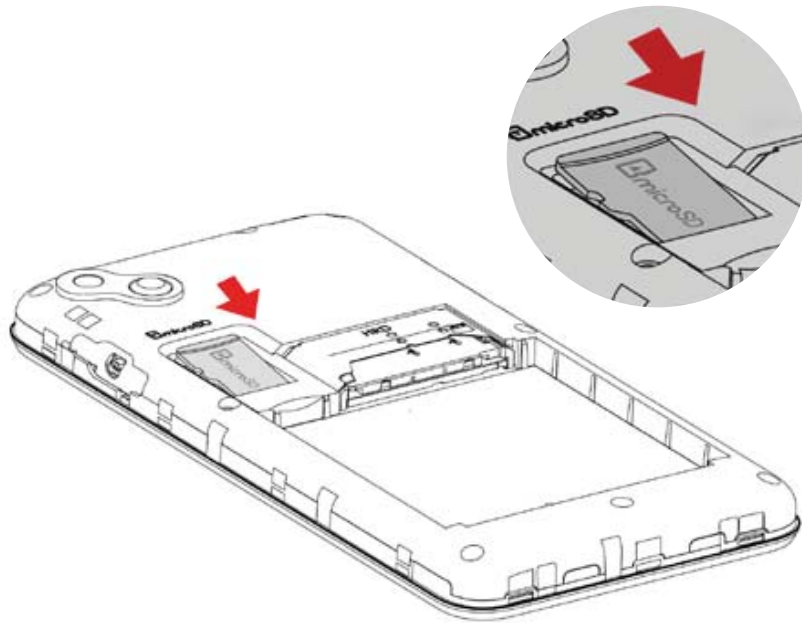

## ~ التشغيل والإيقاف

لتشغيل الهاتف، يجب الضغط على زر التشغيل / الإيقاف لفترة طويلة. إن كانت بطاقة الـ SIM الخاصة بك مٌقفلت، يجب إدخال رمز PIN (رقم التعريف الشخصي) الصحيح لفتح بطاقة الـ SIM عند تشغيل الهاتف. يمكنك الحصول على رمز PIN (رقم التعريف الشخصي) من شركة الجوال الخاصة بك؛ يرجى الاتصال بها إن لم تكن قد حصلت عليه أو إذا كنت قد فقدته.

بعد فشل ثلاث محاولات لإدخال رمز PIN (رقم التعريف الشخصي)، سيتم تجميد الهاتف ويجب فك التجميد باستخدام رمز PUK (مفتاح فك الرمز الشخصي الذي تتلقاه مع بطاقة الـ SIM، إن لم تحصل عليه اتصل بشركة جوالك).

لإطفاء الهاتف، يجب الضغط على زر التشغيل - الإيقاف لفترة طويلة حتى يتم فتح القائمة، اضغط حينها على إطفاء. اضغط بعدها على موافق للتأكيد.

سُيُصدر الهاتف اهتزازة عندما يتم إطفائه تماماً.

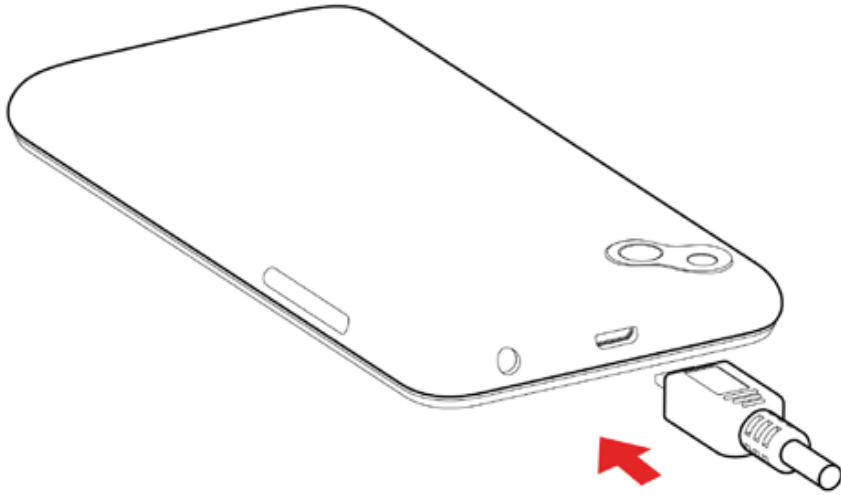

## العمليات الأساسية

### ~ ضبط بطاقة الـ SIM

عندما تقوم بتشغيل هاتفك لأول مرة، سيتم عرض معلومات مختلفة على بطاقة /بطاقتي الـ SIM، يمكنك عندها تغيير إعدادات المكالمات والرسائل والاتصال بالإنترنت أو لا.

تم تهيئة بطاقة SIM لتكون بطاقة الـ SIM الافتراضية لتوصيل البيانات. إذا كانت الإعدادات الافتراضية تناسبك، اضغط على إغلاق. بخلاف ذلك، اضغط على تعديل، ستظهر لك قائمة ضبط بطاقة الـ SIM، حيث يمكنك من خلالها:

**1. تخصيص المعلومات على بطاقتي الـ SIM من خلال خيار معلومات بطاقة الـ SIM.** يعمل لون الخلفية على التمييز بين بطاقتي الـ SIM في القوائم المستخدمة للـ SIM.

**2. ضبط بطاقة الـ SIM الافتراضية\* لإجراء المكالمات الصوتية، والمكالمات المرئية، والرسائل النصية القصيرة (SMS) /رسائل الوسائط المتعددة (MMS)،** وتوصيل البيانات للإنترنت.

يمكنك بالمثل اختيار بطاقة SIM أخرى في خطوة واحدة، مثلاً، قبل إجراء مكالمة أو إرسال رسالة نصية قصيرة (SMS) /رسالة وسائط متعددة (MMS)، اسحب لوحة الإشعارات إلى أسفل الشاشة، ثم اضغط على بطاقة الـ SIM التي

تود استخدامها. سيتم تمييز بطاقة الـ SIM الافتراضية بوضع خط تحتها. إذا قمت بإختيار «إسأل دائماً»، ستظهر أيقونة مطابقة بجانب إشارات قوة الشبكة، عندما تدخل على قائمة الاتصال والرسائل النصية القصيرة /الرسائل متعددة الوسائط.

### ~ الاتصال بالشبكة

عند أول تشغيل للهاتف، أو عندما تقوم بتغيير بطاقة (بطاقتي) الـ SIM وإعادة تشغيل الهاتف، ستظهر قائمة ضبط نقاط الوصول، اضغط على اختيار.

اضغط على اسم بطاقة الـ SIM لعرض قائمة نقاط الوصول. اختر النقطة المطابقة لشركة جوالك بالضغط على الزر الأيمن، وبعدها اضغط على زر العودة للرجوع للقائمة السابقة.

#### • اسم نقطة الوصول (APN) غير متوفر

إذا لم يظهر المشغل في القائمة أو إذا كانت القائمة فارغة، اتصلوا بالمشغل لمعرفة كيفية ضبط أسماء نقاط الوصول يدوياً. للقيام بذلك، اضغطوا على الزر + وادخلوا المعلومات المقدمة من طرف المشغل الخاص بكم. ستعودون إلى القائمة السابقة، ◀ اختاروا اسم نقطة الوصول الذي سجلتموها للتو .

## • تشغيل توصيل البيانات

1. أدخل إلى الإعدادات < اللاسلكي والشبكات < المزيد ... < شبكات الجوال < أسماء نقاط الوصول، ثم قم بتفعيل نقطة الوصول بحسب شركة جوالك / حزمتهك.
2. لتفعيل البيانات المحمولة، يجب سحب لوحة الإشعارات إلى الأسفل باستعمال اصبعين وتفعيل اتصال البيانات ▲ .
3. عد إلى القائمة السابقة إعدادات شبكة الجوال، ثم اضغط على توصيل البيانات، اضغط بعدها على اسم بطاقة الـ SIM الخاصة بك لتفعيلها.  
\*يمكنك أيضاً سحب لوحة الإشعارات إلى أسفل لتفعيل توصيل البيانات.

عند تفعيل الاتصال بالبيانات لبطاقة SIM، يمكن تفعيل شبكة 3G لهذه البطاقة فقط.

## • تجوال البيانات







يُرجى ملاحظة أنه عند استخدام بطاقات الـ SIM في التجوال، يجب تفعيل تجوال البيانات من قائمة الإعدادات < ضبط بطاقة الـ SIM < ضبط أساسي < التجوال. بخلاف ذلك سيكون الاتصال بالإنترنت غير مشغل بشكل افتراضي.















## ~ الإشعارات

أيقونات الإشعارات على شريط الحالة

تحميل	
متصل بالكمبيوتر	
مستوى شحن البطارية	
رسالة نصية قصيرة / متعددة الوسائط جديدة	
تم تفعيل وضع الطائرة	
بطاقة SIM معدلة	
لا توجد بطاقة SIM	



بحسب التطبيقات، قد تكون الإشعارات مصحوبة بإشارة صوتية أو اهتزازة أو وميض ضوئي.

متصل بالواي فاي	
تم تفعيل البلوتوث	
تم تشغيل نظام تحديد المواقع	
مكالمة صوتية جارية	
انتظار المكالمات	
مكالمة لم يُرد عليها	
مزامنة	
تم تفعيل المنبه	
تم تفعيل الوضع الصامت	
رسالة صوتية جديدة	

قوة الشبكة	
تم الاتصال بهسبا+ (3G++)	<b>H+</b>
تم الاتصال بهسبا (3G+)	<b>H</b>
شبكة 3G متصلة	<b>3G</b>
شبكة إي دي جي إي متصلة	<b>2G</b>
لا توجد إشارة	
في وضع التجوال	<b>R</b>
تتوفر خدمة الواي فاي	

## لوحة الإشعارات

لمعرفة تفاصيل جميع الإشعارات التي تتلقاها، حرّك إصبعك من أعلى إلى أسفل على أي جزء من الشاشة الرئيسية. حيث سيتم عرض المعلومات المتعلقة بوصول رسائل جديدة ومذكرة المناسبات المرتقبة، وحالة التحييلات.

إضغط على  لمسح جميع الإشعارات المحددة، بينما يتم حفظ التطبيقات الجارية في القائمة. لمسح إشعار ما، قم بسحبه جهة اليسار أو اليمين. لغلق اللوحة، قم بسحبها إلى أعلى أو إضغط على زر العودة . للدخول إلى لوحة الضبط، إضغط على .

إذا أردت الوصول إليها بشكلٍ أسرع، قم بسحب شريط الإشعارات إلى أسفل باستخدام إصبعين.

## إرشادات السلامة

لنتمكن من استخدام هذا الهاتف بشكل آمن تماماً؛ يرجى قراءة إرشادات السلامة بعناية:

**1. الأطفال :** يجب توخي الحذر الشديد مع الأطفال. يحتوي الهاتف المحمول على عدة قطع قابلة للفصل، لذا يجب توخي الحذر الشديد عندما يصل هاتفاً محمولاً لمتناول يد الطفل. يحتوي المنتج على قطع صغيرة يمكن ابتلاعها، أو قد تؤدي إلى الاختناق في حالة ابتلاعها. إذا كان جهازك مزود بكاميرا فوتوغرافية أو جهاز إضاءة، يجب عدم استخدامه على مقربة شديدة من عيني الأطفال أو الحيوانات.

**2. السمع :** عند أعلى درجة صوت، قد يؤدي الاستماع لفترات طويلة باستخدام سماعة رأس خفيفة أو سماعة أذن إلى الإضرار بقدرتك السمعية. يرجى خفض الصوت إلى أدنى حد لازم خلال الاستماع إلى الموسيقى أو المحادثة. تجنب التعرض لمستويات الصوت المرتفعة لفترة طويلة.

**3. أثناء القيادة :** يجب توخي الحذر أثناء قيادة السيارة. تتطلب القيادة الانتباه الشديد والمتواصل؛ للحد من مخاطر وقوع حوادث لأقصى درجة ممكنة. قد يشتت استخدام الهاتف المحمول انتباه مستخدمه ويتسبب في تعرضه لحوادث. يجب اتباع التشريعات والقوانين المحلية السارية المتعلقة بقيود استخدام الهاتف اللاسلكي أثناء القيادة بدقة. وعليه، يُحظر التحدث في الهاتف أثناء القيادة، ولا يعتبر استخدام سماعة الأذن حلاً. في الطائرة. يجب إطفاء هاتفك على متن الطائرة.

تذكر أن تطفئ هاتفك أثناء تواجدك على متن طائرة (جي إس إم + بلوتوث).  
قد يتسبب ذلك في حدوث تدخلات

#### 4. في المستشفى

ترك الهاتف مفتوحاً بالقرب من جهاز طبي يمثل خطورة شديدة. قد يسبب ذلك تدخلات مع الأجهزة الطبية. وعليه، يجب احترام جميع التعليمات والتحذيرات بالمستشفيات أو مراكز الرعاية.  
تذكر إطفاء هاتفك داخل محطات الوقود. لا تستخدم هاتفك داخل محطة نزين، بالقرب من الوقود.  
من الخطر استخدام هاتفك داخل مرآب عمومي.

5. الأعضاء الإلكترونية وأجهزة تنظيم ضربات القلب : كإجراء احترازي، يجب على الأفراد المثبتة لهم أعضاء إلكترونية أو أجهزة لتنظيم ضربات القلب وضع الهاتف على الجانب المقابل للعضو المثبت أثناء التحدث بالهاتف. إذا لاحظت أن هاتفك ينشأ عنه تدخلات مع منظم ضربات القلب، قم بإطفاء الهاتف على الفور واتصل بمُصنِع منظم ضربات القلب لمعرفة الإجراء الواجب اتخاذه.

6. مخاطر حدوث الحرائق : لا تترك هاتفك بالقرب من مصادر الحرارة العالية، كالمشعاع أو الموقد. لا تشحن هاتفك بالقرب من مواد قابلة للاشتعال (هناك مخاطر فعلية لحدوث حرائق).

7. الاتصال بالسوائل : لا تضع هاتفك بمحك مع السوائل أو مع أيادٍ مبتلة، حيث أن جميع الخسائر التي يسببها الماء لا يمكن علاجها.

8. لا تستخدم إلا الإكسسوار المتعمد من قِبَل WIKO.  
قد يتسبب استخدامك لإكسسوار غير معتمد في تدهور حالة هاتفك أو ينتج عنه مخاطر.

9. لا تُدمر البطاريات أو الشواحن.

لا تستخدم مطلقاً بطارية أو شاحن بهما تلف.  
لا تضع البطاريات بمحك مع الأجسام المغناطيسية، حيث قد يحدث تماس بين الأطراف الموجبة والسالبة ببطارياتك؛ مما يؤدي إلى تدمير البطارية أو الهاتف نهائياً.

بوجه عام، يجب عدم تعريض البطاريات إلى درجات حرارة شديدة الانخفاض أو شديدة الارتفاع (أقل من 0° مئوية أو أعلى من 54° مئوية).  
قد تتسبب هذه التباينات في درجات الحرارة في تقليل قدرة تحمل البطارية وعمرها.

10. الصدمات أو الارتطامات : استخدم هاتفك وتعامل معه بأكبر قدر من العناية.

إحم هاتفك من الصدمات والارتطامات التي قد تؤدي إلى إتلافه. بعض أجزاء هاتفك مصنوعة من الزجاج، وبالتالي قد تتعرض للكسر في حالة السقوط أو الارتطام الشديد. تجنب إسقاط هاتفك. لا تلمس الشاشة باستخدام آلة حادة.

11. الصدمات الكهربائية : لا تحاول تفكيك هاتفك، إذ يوجد خطر فعلي لحدوث صدمة كهربائية.

12. الصيانة : إذا رغبت في تنظيف هاتفك، استخدم قطعة قماش جافة (لا تستخدم مذيبيات كالبنزين أو الكحول).

13. شحن هاتفك في منطقة جيدة التهوية. لا تشحن هاتفك إذا كان موضوعاً على قماش.

14. شرطة المغناطيسية : لا تضع هاتفك بجوار بطاقة الائتمان، إذ قد يؤدي ذلك إلى إتلاف بيانات الأشرطة المغناطيسية.

## النوعي DAS - التصليح

1. لزيادة عمر بطاريته، استخدم شواحن وبطاريات WIKO بشكل حصري. إذ قد يؤدي استبدال البطارية بطراز غير مطابق إلى انفجار هذه الأخيرة.
2. يجب عدم إلقاء البطاريات مطلقاً في النار، كما يجب التأكد من احترام الإرشادات السارية فيما يخص إعادة تدوير بطاريات الهواتف المستعملة.
3. يجب التأكد من عدم إتلاف أو سحق البطارية. إذ قد يؤدي ذلك إلى حدوث مس كهربائي داخلي أو سخونة زائدة.
4. يجب عدم فك البطارية.
5. يمكن إعادة شحن البطارية لمئات المرات قبل الحاجة لاستبدالها. عند ظهور علامات ضعف على البطارية، يمكنك القيام باستبدالها.
6. إذا كنت تترك هاتفك دون استخدام لفترة طويلة، تذكر إعادة شحن البطارية لإطالة مدة استخدامها لأقصى درجة ممكنة.
7. بطاريات وسط النفايات المنزلية، تذكر إعادة تدويرها واتباع إرشادات المصنّع في هذا الصدد. إذا تعرضت البطارية للتلف، تأكد من إحضارها لخدمة ما بعد البيع أو إلى أقرب متجر تجزئة مُعتمد من قِبَل WIKO.
8. لتقليل معدل استهلاكك للطاقة، إفصل الشاحن عن مقبس الحائط فور الانتهاء من شحن البطارية.
9. يجب عدم ترك البطارية في الشاحن لفترة تزيد عن أسبوع، إذ قد ينشأ عن ذلك شحنة زائدة وقصر عُمر المنتج.
10. تعامل بحرص مع بطاقات الـ SIM؛ إذا بدت البطاقات متسخة،

15. لا يستعمل الهاتف في درجات حرارة مرتفعة أو منخفضة أكثر من اللازم، لا يجب تعريض الهاتف إلى أشعة شمس قوية أو إلى رطوبة مرتفعة. تتراوح درجة الحرارة المناسبة للهاتف بين 10- و 45+ درجة مئوية، وتكون درجة الحرارة القصوى أثناء الشحن المذكورة من قبل المصنّع 40+ درجة مئوية.
16. مة التقييل المستخدمة، يمكن توصيل الهاتف المحمول جي إس إم بوسائط يو إس بي نسخة 2.0 أو أحدث. يُحظر توصيل الهاتف بما يُطلق عليه اليو إس بي الموصل للطاقة.
17. يتم تثبيت المحوّل بالقرب من المعدات مع تيسير الوصول إليه.
18. هذا الشاحن مخصص للاستخدام الداخلي فقط، نوع الشاحن هو

المنطقة	البلدان	نوعية الشاحن
المنطقة 1	فرنسا ألمانيا إيطاليا البرتغال اسبانيا بلجيكا هولندا سويسرا لوكسمبورغ بولندا الجزائر	TN-050055E3 الجهد الناتج/ التيار الكهربائي قدره، 5.0V/0.55A
المنطقة 2	الامارات العربية المتحدة المملكة العربية السعودية نيجيريا كينيا	TN-050055B1 الجهد الناتج/ التيار الكهربائي قدره، 5.0V/1.0A

~ إرشادات هامة للاستخدام  
البطاريات - بطاقات الـ SIM - مكالمات الطوارئ - معدل الامتصاص

إمسحها باستخدام قطعة قماش ناعمة.

**11. مكالمات الطوارئ:** قد لا يكون الوصول إلى أرقام الطوارئ متاحاً على جميع شبكات الهاتف الجوال أو في المناطق المنعزلة أو خارج التغطية؛ استعلم مسبقاً لدى شركة الجوال الخاصة بك.

## 12. للترددات اللاسلكية :

تستخدم إرشادات السلامة المتعلقة بالتعرض لموجات الراديو وحدة قياس تُدعى DAS (معدل الامتصاص النوعي). وقد أقرت المبادئ التوجيهية الدولية هذا الحد عند 2,0 وات/كجم\*. خلال إجراء الاختبارات التي تسمح بتحديد معدل الامتصاص النوعي، يتم استخدام الهاتف في أوضاع التشغيل القياسية. رغم أن معدل الامتصاص النوعي تم تحديده تحت أعلى درجة من القوة، يُحتمل أن يكون معدل الامتصاص النوعي الفعلي للهاتف أثناء تشغيله أقل بكثير من القيمة القصوى.

## 13. التعرض للترددات اللاسلكية :

تم إنتاج الهاتف الخليوي الخاص بك، بناء لتلبية المبادئ التوجيهية الدولية. ICNIRP1 عن التعرض للموجات اللاسلكية؛ قد وضعت هذه المبادئ التوجيهية من قبل مؤسسات علمية مستقلة من خلال الدراسات والبحوث لضمان سلامة جميع الأشخاص الذين يستخدمون الهاتف المحمول.

احتياطات السلامة بشأن التعرض للموجات اللاسلكية تستخدم وحدة قياس تسمى SAR (معدل الامتصاص النوعي)

وقد وضعت المبادئ التوجيهية الدولية حد في 2 واط /كغ. أثناء الاختبارات التي من خلالها يتم تحديد ال SAR؛

يتم استعمال الهاتف في الظروف التشغيل القياسية.

## 1 (اللجنة الدولية لحماية ضد الإشعاع غير المؤين)

عل رغم من ان يتم تحديد معدل الامتصاص النوعي على حسب اعلى مستوى يكون ال SAR الحقيقي للهاتف عند التشغيل اقل بالكثير من الحد الاقصى المسموح به . يتم تصميم الهاتف ليشتغل على مختلف مستويات طاوقية لكي يستخدم الا الطاقة المحتاجة للاتصال بالشبكة . بالإضافة الى ذلك ينبغي اختبار اي نموذج هاتف قبل تسويقه لضمان مصداقيته على مثال الوجيه الأوروبي R&TTE . هذا التوجيه ينشر قواعد صارمة لضمان سلامة المستخدم ومنع المخاطر الصحية .

**تبلغ القيمة القصوى لمعدل الامتصاص النوعي (DAS) المختبر على هذا الجهاز 0.622 W/Kg وات/كجم في حال استخدامه بالقرب من الأذن، و 0.642 W/Kg وات/كجم في حال استخدامه بالقرب من الجسم، على مسافة 1,5 سم بحد.**

الهاتف مطابق للقواعد من حيث التعرض للترددات اللاسلكية، عند استخدامه في وضعه المعتاد عند مستوى الأذن، أو على بعد 1 سم من الجسم بحد أدنى. لإرسال ملفات أو بيانات أو رسائل، يستخدم هذا الجهاز اتصال عالي الجودة بالشبكة. في بعض الأحيان قد يتأخر إرسال الملفات أو الرسائل لحين التمكن من الاتصال. في هذه الحالة؛ تأكد من اتباع التعليمات الخاصة بالمسافة الفاصلة للتمكن من الإرسال. إذا كنت تستخدم جراب أو مشبك حزام أو حامل بغرض التنقل، يجب ألا يحتوي على أجزاء معدنية، كما يجب أن يكون على مسافة 1.5 سم على الأقل بين المنتج والجسم.

\* يبلغ حد معدل الامتصاص النوعي DAS للمعدات المحمولة 2,0 وات/كيلوجرام (وات/كجم) في المتوسط على عشر جرامات من النسيج

الخليوي. قد تزيد قيم معدل الامتصاص النوعي DAS بحسب معايير عرض المعلومات المعمول بها في الدول المختلفة.

### نصائح لتقليل درجة التعرّض

لتقليل كمية الإشعاع المتلقاة، ننصحك باستخدام هاتفك في ظل ظروف استقبال جيدة. كما يُنصح بتقليل استخدامه خاصةً في: مرآب السيارات التحت أرضي وأثناء التنقل بالسيارة أو القطار، إلخ. يتم الإشارة لظروف الاستقبال عبر أشرطة تظهر على شاشة هاتفك. كلما زاد عدد أشرطة الاستقبال الظاهرة على هاتفك، كلما تحسنت جودة

الاستقبال.

للحد من التعرض للإشعاعات، نوصيك باستخدام سماعة الأذن. للحد من العواقب الوخيمة للتعرض للإشعاع لمدة طويلة، ننصح المراهقين بحمل الهاتف بعيداً عن أسفل البطن، كما ننصح النساء الحوامل بحمل الهاتف بعيداً عن البطن.

يجب إصلاح هاتفك على يد تقني مُعتمد. إذا عهدت إصلاح هاتفك إلى أشخاص غير مصرح لهم، لن تكفل WIKO ضمان الهاتف

**14.** إنّ كود IMEI هو الرقم التسلسلي الذي يسمح بالتعرّف على جهازك ومتابعته في خدمة ما بعد البيع. هناك طرق عديدة للحصول على الكود IMEI الخاص بك

• ادخال # 06 #\* في لوحة مفاتيح هاتفك النقال.

• الاطلاع على علبة هاتفك.

• ازالة بطارية جهازك: في ظهر الهاتف، ستجد بطاقة عليها الكود IMEI الخاص بك. (بالنسبة للبطاريات التي لا يمكن نزعها، يجب الاطلاع على الغطاء الخلفي للهاتف)

### تنبيه

لا يغطي ضمان WIKO التهلك الطبيعي للمنتج (البطاريات، الشاشات، لوحات المفاتيح، عدسات الكاميرا، إلخ).

## إتفاقية استخدام البيانات

تسجيل هاتف WIKO الخاص بك هو خدمة مجانية تسمح لتقني WIKO بالبقاء على اتصال بالبيانات المادية الخاصة بهاتفك؛ بهدف التعرف في الوقت الفعلي على مواصفاته المادية وطراره، وفي المقابل، يتم إبلاغك بالتحديثات المتاحة لنظام تشغيلك، وتنبيهك في حالة اكتشاف خلل تقني في طراز أو سلسلة ما. ومن ناحية أخرى، تسمح هذه الخدمة بتنبيهنا على الفور في حالة وقوع أمر شاذ؛ وذلك لإيجاد حل تقني في أسرع وقت ممكن.

طبقاً لقانون «تكنولوجيا المعلومات والحريات» الصادر في 6 يناير 1978، والمعدل في 2004، يحق لك الدخول إلى المعلومات الشخصية المرسلة أثناء عملية التسجيل الخاصة بك وتصحيحها، إذ يمكنكم القيام بذلك بالاتصال بـ WIKO SAS, 1, rue Capitaine Dessemond, 13007 مرسيليا.  
وبالمثل، يمكنكم لأسباب مشروع الاعتراض على معالجة البيانات الخاصة بك.



إعادة تصنيع:

على هذا الدليل، يشير رمز القمامة المشطوبة ان المنتج خاضع إلى التأشير الأوروبية EC/2002/69: من الضرورة عن كل المنتجات الكهربائية والإلكترونيات والبطاريات والاكسيسوارات والمراكم ان تمر عن الفرز انتقائي تأكد عن وضع الهاتف المهمل في قمامة مناسبة او استرجاعه الى محل لبيع الهواتف النقالة.  
هذا التصرف يساعد تخفيض الأخطار البيئية والصحية. البلديات والمحالات والجمعيات الوطنية للمنتجين تعطيك المعلومات الاساسية لكيفية التخلص عن الاجهزة القديمة.  
التفاصيل وشروط ضمان المنتج متوفرة على الموقع الإلكتروني.

بتسجيل هاتفك، أنت تُقرّ بأنه يُمكن لـ WIKO وفريقها التقني جمع وحفظ وتحليل واستخدام معلومات تشخيصية وتقنية ومعلومات خاصة بالاستخدام، وغيرها من معلومات ذات صلة؛ بما فيها - على سبيل المثال لا الحصر - معلومات هاتف WIKO الخاص بك ونظام برمجياتك وتطبيقاتك؛ حيث سنجمع هذه المعلومات بشكل منتظم لتسهيل إتاحة تحديثات البرمجيات، والدعم الخاص بالمنتجات والخدمات المتنوعة المُقدّمة للعميل (إن وُجد) والمتعلقة بمرمجيات هاتفك.  
يمكن لـ WIKO استخدام هذه المعلومات، دون الكشف عن هوية العميل، وذلك لتقديم أو تحسين منتجاتها أو خدماتها المتاحة لاستخدام العميل.  
لن نتيح لنا هذه الخدمة الدخول إلى محتوياتك وملفاتك الشخصية.

يستلزم تسجيل هاتف WIKO الخاص بك الاتصال بشبكة الإنترنت المحمول لفترة وجيزة. قد يترتب على ذلك تحميل رسوم اتصال على حسابك؛ وذلك بحسب خطة اشتراكك لدى شركة الهاتف الجوال. نوصيك باستخدام خدمة الواي فاي للاتصال بالإنترنت. حيث تتميز خدمة الواي فاي بعدم فرض قيود على البيانات (إذا كانت خطة اشتراكك تضع قيود على تبادل البيانات)، كما تتميز باتصالٍ أسرع.

تخضع المعلومات التي يتم جمعها لمعالجة معلوماتية تستهدف الدخول إلى البيانات المادية لهاتفك. الجهة المتلقية لهذه البيانات هي WIKO SAS.





## إقرار مطابقة

SAFETY : EN 60950-1:2006+A11:2009+A1:2010+A12:2011 +A2:2013; EN 50332-1:2013; EN 50332-2:2013; EN 62471:2008/EMC:EN 301 489-1 V1.9.2; EN 301 489-3 V1.6.1; EN 301 489-7 V1.3.1; EN 301 489-17 V2.2.1; EN 301 489-24 V1.5.1/ SAR : EN 50360:2001+ A1:2012; EN 50566:2013; EN 62209-1:2006; EN 62209-2: 2010; EN 62479: 2010/ RADIO : EN 301 511 V9.0.2; EN 300 328 V1.9.1; EN 301 908-1 V7.1.1; EN 301 908-2 V6.2.1; EN 300 440-1 V1.6.1; EN 300 440-2 V1.4.1

نقر نحن، WIKO SAS - 1, rue Capitaine Dessemond - 13007 مارسيليا - فرنسا بموجب هذه الوثيقة بأن هاتف WIKO SUNNY المحمول مطابق لمعايير وأحكام المبادئ التوجيهية.

تم إجراء إقرار المطابقة، كما هو محدد في المادة 10.5 من المبدأ التوجيهي 1999/5/EC تحت رقابة الهيئة التالية:

PHOENIX TESTLAB GmbH

D-32825 بلومبرج، ألمانيا

Königswinkel 10

www.phoenix-testlab.de

هاتف : +49(0)5235-9500-0

فاكس : +49(0)5235-9500-10

# CE 0700

النص الكامل لإقرار مطابقة الجهاز متاح بحسب الطلب بالمراسلة البريدية على العنوان التالي:  
WIKO SAS - 1, rue Capitaine Dessemond - 13007 مارسيليا - فرنسا.

Michel ASSADOURIAN / CEO

04/02/2016

(اسم وتوقيع المسئول المفوض)

(التاريخ)

AR

معلومات خدمة العملاء

Wiko MEA FZE – P.O Box 372035 Dubai – U.A.E.

wikomobile.com

مصلحة ما بعد البيع ويكو الجزائر

Cité bois des cars 1, n°119 Dely Brahim, Alger,

Algérie CP 16000.

حي بو اديكار 1، رقم 119 دالي برهيم، الجزائر 16000

00213 21 680 626

**Wiko**

Game changer.

**WIKO SAS**

1, rue Capitaine Dessemond

مارسيليا 13007

فرنسا

[www.wikomobile.com](http://www.wikomobile.com)

قد يؤدي الاستماع للمُشغل على أعلى درجة لفترة طويلة إلى  
الإضرار بأذن المستخدم.





# SUNNY

## Instrukcja obsługi

---

*W zależności od oprogramowania lub operatora sieci niektóre fragmenty podręcznika mogą nie odpowiadać funkcjom tego telefonu.*

---

## GRATULACJE !

Dziękujemy za zakup telefonu komórkowego **WIKO SUNNY** W tym podręczniku znajdziesz niezbędne informacje do użytkowania tego telefonu komórkowego i poznania świata WIKO.

### Copyright © 2016 WIKO

Informacje zawarte w niniejszej instrukcji nie mogą w żadnym wypadku być przekazywane czy powielane w jakiegokolwiek formie bez pisemnego zezwolenia WIKO.

### Znaki handlowe

**WIKO** to zastrzeżony znak towarowy spółki WIKO SAS.

### Wskazówka

Niniejsza instrukcja została zrealizowana bardzo uważnie i ma na celu pomóc użytkownikowi w korzystaniu z tego urządzenia. Informacje i zalecenia

zawarte w niniejszym dokumencie nie stanowią gwarancji w ramach obowiązującego prawa. Spółka WIKO zastrzega sobie prawo do zmiany w każdej chwili informacji zawartych w niniejszej instrukcji.

### Ograniczenie odpowiedzialności

Wszystkie usługi i treści dostępne dzięki temu urządzeniu stanowią wyłączną własność stron trzecich i dlatego też są chronione prawami (prawa autorskie, patent, licencja i inne prawa dotyczące własności intelektualnej). Usługi te są zastrzeżone do użytku osobistego i nie mogą służyć do celów handlowych. Nie można używać tych treści czy usług bez pisemnego wniosku skierowanego do właściciela danej treści. Użytkownik nie może w żadnym wypadku powielać, publikować, przesyłać, sprzedawać czy używać na jakimkolwiek nośniku treści czy usług edytowanych za pomocą tego urządzenia, ani też wytwarzać z nich form pochodnych.

USŁUGI I TREŚCI NALEŻĄCE DO STRON TRZECICH SĄ DOSTARCZONE „JAKO ISTNIEJĄCE”. SPÓŁKA WIKO NIE GWARANTUJE TREŚCI ANI USŁUG TAK DOSTARCZONYCH, ZARÓWNO W SPOSÓB WYRAŹNY JAK I DOROZUMIANY, NIEZALEŻNIE OD ICH CELU I NIE GWARANTUJE TEŻ JAKOŚCI HANDLOWEJ I PRZYSTOSOWANIA DO SZCZEGÓLNEGO UŻYTKU. SPÓŁKA WIKO NIE ZAPEWNIĄ DOKŁADNOŚCI, ZDATNOŚCI, LEGALNOŚCI ANI PEŁNOŚCI TREŚCI LUB USŁUG DOSTARCZANYCH ZA POMOCĄ TEGO URZĄDZENIA.

Spółka **WIKO** nie posiada żadnej kontroli nad treścią i usługami przekazywanymi przez strony trzecie za pomocą sieci lub systemów transmisyjnych. Ponadto, usługi stron trzecich mogą być w każdej chwili przerwane lub zamknięte. Z tego tytułu spółka WIKO nie zapewnia żadnych oświadczeń ani gwarancji odnośnie dostępności wszelkiej treści czy usługi strony trzeciej

i wyraźnie zrzeka się z wszelkiej odpowiedzialności związanej z takim zawieszeniem lub przerwaniem.

Spółka WIKO nie ponosi w żadnym przypadku odpowiedzialności za przetwarzanie i monitoring treści i usług stron trzecich dostępnych za pomocą tego urządzenia. Wszelkie pytania lub żądania dotyczące tych treści lub usług powinny być przekazane bezpośrednio dostawcy danych treści i usług.

Kartę SIM oraz sieć lub system (komórkowy lub inny), dzięki któremu działa to urządzenie, dostarcza niezależny operator zewnętrzny. Spółka WIKO wyraźnie odrzuca wszelką odpowiedzialność związaną z funkcjonowaniem, dostępnością, pokryciem, usługami czy możliwościami sieci lub systemu (komórkowego lub innego). Odpowiedzialność spółki WIKO oraz jej upoważnionego działu posprzedażnego ogranicza się jedynie do kosztów naprawy i/lub wymiany urządzenia w okresie gwarancyjnym.

SPÓŁKA WIKO NIE PONOSI ODPOWIEDZIALNOŚCI W PRZYPADKU ZANIEDBANIA, ZARÓWNO NA POZIOMIE ODPOWIEDZIALNOŚCI WYNIKAJĄCEJ Z UMOWY JAK I Z NARUSZENIA PRAWA, ZA SZKODY BEZPOŚREDNIE I POŚREDNIE, PRZYPADKOWE, SPECJALNE, ZA KOSZTY SĄDOWE, ZA WYDATKI CZY ZA JAKIEKOLWIEK INNE SZKODY WYNIKAJĄCE Z KORZYSTANIA PRZEZ UŻYTKOWNIKA LUB OSOBĘ TRZECIĄ Z TREŚCI LUB USŁUG DOSTĘPNYCH ZA POMOCĄ TEGO URZĄDZENIA.

NIEKTÓRE KRAJE NIE ZEZWALAJĄ NA WYŁĄCZENIE DOMNIEMANYCH GWARANCJI CZY TEŻ OGRANICZENIA PRAW KONSUMENTA, NINIEJSZE WYŁĄCZENIA I OGRANICZENIA MOGĄ WIĘC NIE MIEĆ W TYM PRZYPADKU ZASTOSOWANIA.



### **Zawartość opakowania:**

1. Telefon WIKO SUNNY
2. Ładowarka
3. Kabel micro USB
4. Zestaw słuchawkowy
5. Instrukcja obsługi
6. Bateria

## Opis Twojego telefonu



## ~ Przyciski telefonu

Przyciski	Funkcja
Przycisk włączania/ wyłączania	Naciśnij i przytrzymaj przycisk: włącz/wyłącz telefon. Naciśnij lekko: blokada ekranu dotykowego.
Ekran główny 	Powrót do ekranu głównego i aplikacji Google NOW (naciśnij i przytrzymaj klawisz).
Menu 	Otwieranie listy ostatnio używanych aplikacji.
Wstecz 	Powrót do poprzedniego ekranu. Zamykanie klawiatury ekranowej.
GŁOŚNOŚĆ + / -	Regulacja głośności połączeń przychodzących, dzwonka, muzyki, gier i innych funkcji audio. Zmiana dzwonka telefonu na tryb Wibracji. Włącz tryb Spotkanie naciśnij i przytrzymaj klawisz Głośności.



# Wprowadzenie

## - Instalowanie karty SIM

Zdejmij tylną pokrywę telefonu za pomocą otworu znajdującego się wzdłuż brzegów telefonu. Włóż 1 lub 2 karty SIM (mini SIM).

Włóż kartę SIM jak na rysunku.

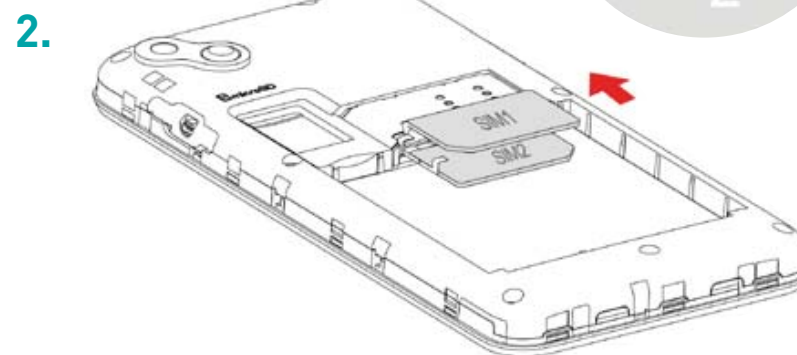
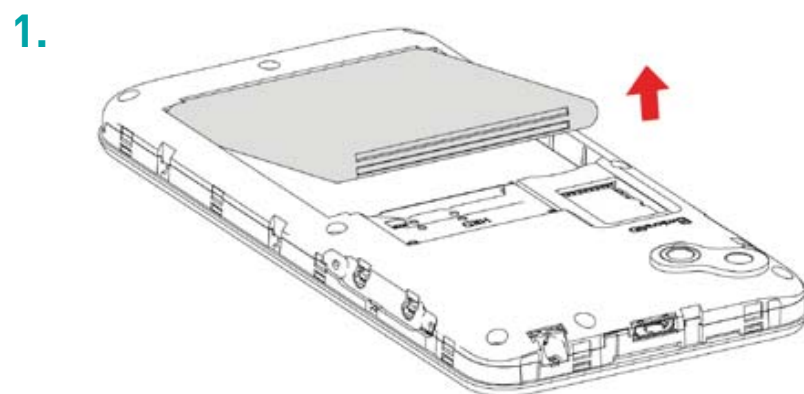

## ~ Wkładanie karty pamięci

Telefon obsługuje karty pamięci do 64 GB.  
Włóż kartę pamięci do odpowiedniego gniazda.

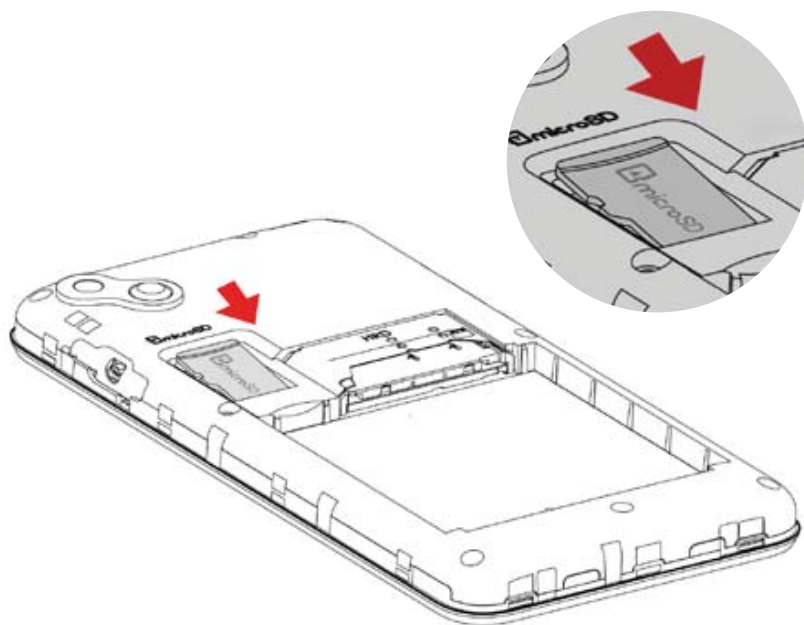

## ~ Ładowanie baterii

Źródłem zasilania telefonu jest naładowana bateria. Dioda migająca na czerwono wskazuje bardzo niski poziom naładowania baterii. Należy ją wówczas naładować, ponieważ zbyt niski poziom naładowania baterii może mieć wpływ na jej żywotność.

Podłącz ładowarkę do gniazdka elektrycznego, a końcówkę micro USB do portu USB w telefonie. Podczas ładowania baterii wskaźnik telefonu zaświeci się na czerwono.

Ładowanie jest skończone kiedy wskaźnik zaświeci się na zielono, wtedy odłącz ładowarkę.

**Aby uzyskać więcej informacji zobacz rozdział «Zabezpieczenia».**

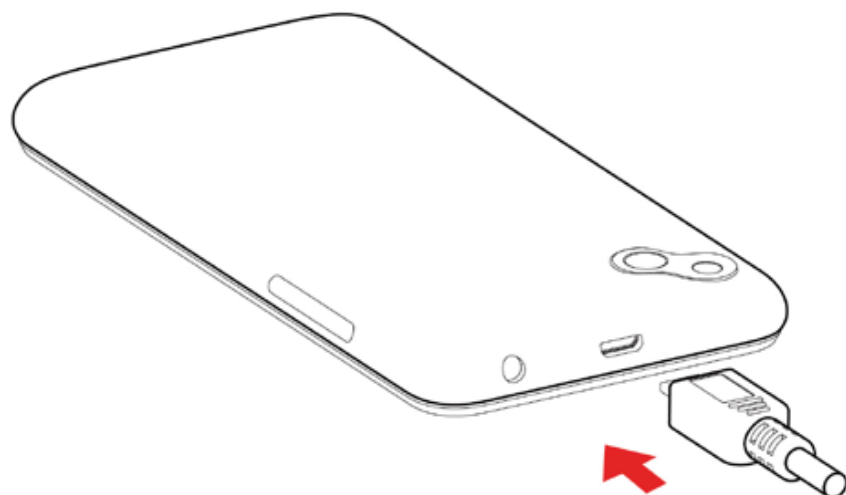

## ~ Włączanie i wyłączanie telefonu

Aby włączyć telefon naciśnij i przytrzymaj przycisk WŁĄCZ/WYŁĄCZ, aż telefon zacznie się uruchamiać. Jeśli karta SIM jest zablokowana, podaj kod PIN przy uruchamianiu telefonu, aby odblokować kartę SIM.

Po trzykrotnym wprowadzeniu błędnego kodu PIN telefon zostanie zablokowany. Możesz go odblokować za pomocą kodu PUK, który jest dostarczony z kartą SIM. Jeśli go nie posiadasz skontaktuj się ze swoim operatorem sieci.

Aby wyłączyć telefon, naciśnij i przytrzymaj przycisk WŁĄCZ/WYŁĄCZ, aż wyświetli się menu i naciśnij Wyłącz. Następnie naciśnij OK, aby potwierdzić. Telefon zawibruje na krótko przed kompletnym wyłączeniem.

# Konfiguracja telefonu

## ~ Karta SIM

Przy pierwszym uruchamianiu telefonu wyświetlane są informacje o karcie/kartach SIM, możesz wówczas zmienić (lub nie) ustawienia połączeń, wiadomości i połączenia internetowego. Karta SIMI jest skonfigurowana domyślnie jak karta SIM do połączenia danych.

Wyświetli się menu Karty SIM:

1. Możesz ustawić domyślnie kartę SIM dla połączeń głosowych, połączeń wideo, wiadomości SMS/MMS, przesyłania danych przez internet, zgodnie z możliwościami telefonu.
2. Możesz wybrać kartę SIM za każdym razem, na przykład przed wykonaniem połączenia lub wysłaniem wiadomości SMS/MMS wybierając «Pytaj za każdym razem».

## ~ Połączenie internetowe

- **APN niedostępny**

Jeśli Twój operator sieci nie znajduje się na liście, albo lista jest pusta, skontaktuj się z operatorem sieci, aby ręcznie ustawić punkty APN. Przejdź do Ustawienia > Sieci zwykłe i bezprzewodowe > Więcej > Sieci komórkowe > Punkty dostępu naciśnij przycisk ⊕, podaj informacje otrzymane od operatora sieci. Wróć do poprzedniego menu i wybierz APN, który zapisałeś.

- **Uruchom przesyłanie danych**

Aby sprawdzić ustawienia przesyłania danych:

**1.** Przejdź do Ustawienia > Sieci zwykłe i bezprzewodowe > Więcej > Sieci komórkowe > SIM1 lub SIM2 > Punkty dostępu, włącz punkt dostępu swojego operatora sieci/abonamentu.

**2.** Aby włączyć funkcję przesyłania danych, przesun panel powiadomień w dół ekranu i włącz przesyłanie danych klikając ▲.





**3.** Możesz wybrać kartę SIM, którą chcesz aktywować do przesyłania danych w Ustawienia > Sieci zwykłe i bezprzewodowe > Karty SIM > Karta SIM preferowana dla > Komorkowa transmisja danych, którą chcesz aktywować. Jeśli wybierzesz przesyłanie danych dla jednej karty SIM, usługa 3G może być włączona tylko dla tej karty SIM.

- **Transmisja danych w roamingu**







Aby uruchomić transmisję danych w roamingu, należy przejść do menu Ustawienia > Sieci zwykłe i bezprzewodowe > Więcej > Sieci komórkowe > SIM1 lub SIM2 > Roaming danych. W przeciwnym wypadku połączenie internetowe zostanie domyślnie wyłączone.

## ~ Powiadomienia

Ikony powiadomień wyświetlane są na panelu powiadomień

-  Moc sygnału
- H+** Połączenie z siecią HSPA+ (3G++)
- H** Połączenie z siecią HSPA (3G+)
- 3G** Połączenie z siecią 3G
- 2G** Połączenie z siecią GPRS/ EDGE
-  Brak sygnału
- R** Roaming
-  ? Wi-Fi dostępne sieci bezprzewodowe
-  Połączenie Wi-Fi



-  Funkcja Bluetooth włączona
-  Nawigacja GPS
-  Trwa połączenie
-  Połączenie zawieszono
-  Nieodebrane połączenie
-  Synchronizacja danych
-  Nowa wiadomość e-mail
-  Alarm ustawiony
-  Tryb wibracji włączony
-  Nowa wiadomość głosowa

-  Pobieranie danych
-  Telefon jest podłączony do komputera
-  Poziom naładowania baterii
-  Nowa wiadomość SMS lub MMS
-  Tryb samolotowy włączony
-  Zmiana karty SIM
-  Brak karty SIM

W zależności od aplikacji, powiadomienia mogą być realizowane sygnałem dźwiękowym, wibracją lub migającą diodą.

## Panel powiadomień

Aby zobaczyć szczegółowo wszystkie powiadomienia, wyświetlone zostaną informacje o nowych wiadomościach, nadchodzących wydarzeniach, stanie pobieranych plików.

Wciśnij , aby usunąć wszystkie pojedyncze powiadomienia, otwarte aplikacje zostaną zachowane na liście. Aby usunąć powiadomienie przesunij je w lewo lub w prawo. Aby zamknąć panel powiadomień, przesunij palec w górę z dolnego paska panelu lub naciśnij WSTECZ . Aby przejść do panelu ustawień wciśnij



**Aby uzyskać szybszy dostęp, przeciągnij pasek stanu dwoma palcami w dół.**

# Informacje o bezpieczeństwie

**Aby bezpiecznie używać telefonu, należy przeczytać uważnie informacje o bezpieczeństwie:**

**1. Małe dzieci:** Zachowaj szczególną ostrożność z małymi dziećmi.

Telefon komórkowy zawiera wiele drobnych części, dlatego też trzeba zachować szczególną ostrożność kiedy dziecko bawi się telefonem. Produkt zawiera drobne części, które mogą zostać połknięte i spowodować uduszenie. Jeśli urządzenie jest wyposażone w aparat lub daje oświetlenie, nie należy go używać zbyt blisko oczu dzieci lub zwierząt.

**2. Ochrona słuchu:** Długotrwały kontakt z głośnymi dźwiękami, za pomocą małych lub większych słuchawek może doprowadzić do uszkodzenia słuchu. Należy ustawić minimalny poziom głośności, podczas słuchania muzyki lub rozmowy. Unikaj dłuższego słuchania głośnych dźwięków.

**3. W czasie jazdy:** Zachowaj ostrożność w czasie jazdy. Aby maksymalnie zmniejszyć ryzyko wypadków, należy zachować szczególną ostrożność podczas kierowania pojazdem. Używanie telefonu komórkowego w czasie jazdy może rozpraszać kierowcę i przyczynić się do wypadku. Należy przestrzegać wszystkich przepisów regulujących korzystanie z telefonu w czasie jazdy. Rozmowa przez telefon komórkowy podczas jazdy jest zabroniona, a zestaw głośnomówiący nie jest rozwiązaniem.

**W samolocie:** Pamiętaj, aby wyłączyć telefon w samolocie (GSM i Bluetooth). Może on spowodować zakłócenia.

**4. W szpitalu:** W pobliżu urządzeń medycznych należy wyłączyć telefon.

Pozostawienie włączonego telefonu w pobliżu urządzeń medycznych jest bardzo niebezpieczne. Może on zakłócać pracę tych urządzeń. Należy przestrzegać



wszystkich wskazówek i ostrzeżeń w szpitalach i ośrodkach zdrowia.

Pamiętaj, żeby wyłączyć telefon na **stacjach serwisowych**. Nie należy używać telefonu na stacji benzynowej w pobliżu dystrybutorów.

Używanie telefonu na terenie stacji obsługi pojazdów **jest niebezpieczne**.

**5. Implanty elektroniczne i rozruszniki serca:** Osoby, które mają wstawione implanty elektroniczne lub rozrusznik serca powinny przez ostrożność trzymać telefon po przeciwnej stronie implantu podczas wykonywania rozmowy. Jeśli zauważysz, że telefon wywiera wpływ na pracę rozrusznika serca, należy natychmiast wyłączyć telefon i skontaktować się z producentem rozrusznika w celu uzyskania informacji o dalszych działaniach.

**6. Zagrożenie pożarowe:** Nie należy zostawiać telefonu w pobliżu źródeł ciepła, takich jak kaloryfer lub kuchenka. Nie umieszczaj telefonu w trakcie ładowania w pobliżu materiałów łatwopalnych (realne zagrożenie pożarowe).

**7. Kontakt z cieczami:** Nie wolno narażać telefonu na kontakt z cieczami, ani dotykać mokrymi rękami, wszystkie szkody spowodowane przez wodę mogą być nieodwracalne.

**8.** Używaj tylko **akcesoriów** zatwierdzonych przez firmę WIKO.

Używanie niezatwierdzonych akcesoriów może spowodować uszkodzenie telefonu.

**9.** Nie niszc **baterii i ładowarek**. Nigdy nie używaj uszkodzonej ładowarki lub baterii.

Nie należy narażać baterii na kontakt z przedmiotami wytwarzającymi pole magnetyczne. Istnieje ryzyko zwarcia między dodatnimi i ujemnymi biegunami baterii, co spowoduje całkowite zniszczenie baterii lub telefonu.

Nie należy narażać baterii na działanie bardzo niskich lub bardzo wysokich temperatur (poniżej 0°C lub powyżej 45°C). Skrajne temperatury mogą zmniejszyć pojemność i żywotność baterii.

**10. Wstrząsy lub uderzenia:** Ostrożnie używaj i posługuj się telefonem.

Aby uniknąć uszkodzeń chronić telefon od wstrząsów i uderzeń. Niektóre elementy telefonu wykonane są ze szkła, które może się rozbić podczas upadku lub mocnego uderzenia. Nie upuszczaj urządzenia. Nie dotykaj ekranu ostrymi przedmiotami.

**11. Ryzyko porażenia prądem:** Nie rozkręcaj telefonu z powodu ryzyka porażenia prądem.

**12. Konserwacja:** Jeśli chcesz wyczyścić słuchawkę, używaj suchej szmatki (nie używaj rozpuszczalników takich jak benzen czy alkohol).

**13. Telefon należy ładować** w dobrze wietrzonym pomieszczeniu. Nie należy ładować telefonu, jeśli leży na tkaninie.

**14. Szkodliwy wpływ pola magnetycznego:** Pole magnetyczne może uszkadzać karty z paskiem magnetycznym, dlatego nie umieszczaj telefonu w pobliżu karty kredytowej.

**15.** Nie przechowuj urządzenia w bardzo wysokiej lub niskiej temperaturze, nigdy nie narażaj telefonu na działanie promieni słonecznych lub wilgotne środowis-

ko. Odpowiednia temperatura dla telefonu wynosi od  $-10^{\circ}\text{C}$  do  $+45^{\circ}\text{C}$ , maksymalna temperatura podczas ładowania, określona przez producenta wynosi  $+40^{\circ}\text{C}$ .

**16.** Materiał, z którego wykonana jest obudowa telefonu wymaga podłączenia do interfejsu USB w wersji 2.0 lub wyższej. Podłączenie do tzw. "zasilanego" portu USB jest zabronione.

**17.** Adapter musi znajdować się w pobliżu urządzenia i być łatwo dostępny.

**18.** Ładowarka przeznaczona jest do użytku w pomieszczeniach zamkniętych. Typ ładowarki to:

STREFA	KRAJ	RODZAJ ŁADOWARKI
Strefa 1	Francja, Niemcy, Włochy, Portugalia, Hiszpania, Belgia, Holandia, Szwajcaria, Luksemburg, Polska, Algieria	TN-050055E3, napięcie wyjściowe: 5.0V, natężenie prądu: 0.55A
Strefa 2	Zjednoczone Emiraty Arabskie, Arabia Saudyjska, Nigeria, Kenia	TN-050055B1, napięcie wyjściowe: 5.0V, natężenie prądu: 1.0A

## ~ Ważne informacje o użytkowaniu

Baterie - SIM - Połączenia alarmowe - SAR - Naprawa

1. Aby zwiększyć żywotność baterii, należy używać wyłącznie ładowarek i baterii firmy WIKO. Użycie niezatwierdzonych do użytku baterii wiąże się z ryzykiem wybuchu.
2. Nigdy nie wrzucaj baterii do ognia. Zużytych baterii i telefonów należy pozbywać się zgodnie z lokalnie obowiązującymi przepisami o recyklingu.
3. Nie wolno niszczyć ani miażdżyć baterii. Może to doprowadzić do wewnętrznego zwarcia i przegrzania.
4. Nie demontować baterii.
5. Bateria może być wielokrotnie ładowana zanim będzie konieczna jej wymiana. Kiedy widać, że bateria jest słaba, można ją wówczas wymienić.
6. Jeśli nie korzystasz z telefonu przez długi okres czasu, pamiętaj o naładowaniu baterii, aby zoptymalizować jej żywotność.
7. Nie wyrzucaj baterii z odpadami gospodarstwa

domowego, pamiętaj o recyklingu i zastosuj się do wskazówek producenta. Jeśli bateria jest uszkodzona, należy ją przynieść do najbliższego autoryzowanego punktu sprzedaży lub serwisu WIKO.

8. Aby zmniejszyć zużycie energii, po naładowaniu baterii odłącz ładowarkę od gniazdka elektrycznego.

9. Nie zostawiaj telefonu podłączonego do ładowarki dłużej niż przez tydzień, przeładowanie baterii skraca jej żywotność.

10. Delikatnie przekładaj karty SIM, w razie zabrudzenia wytrzyj miękką szmatką.

11. **Połączenia alarmowe:** Może się zdarzyć, że numery alarmowe nie będą dostępne we wszystkich sieciach telefonów komórkowych, w miejscach odizolowanych lub poza zasięgiem, dowiedz się więcej u swojego operatora sieci.

### 12. Oddziaływanie fal radiowych:

Ten telefon komórkowy został opracowany i zrealizowany zgodnie z międzynarodowymi standardami (ICNIRPI) w zakresie oddziaływania fal radiowych na

człowieka. Standardy te zostały opracowane przez niezależne organizacje naukowe na podstawie badań mających na celu zagwarantowanie bezpieczeństwa wszystkim osobom, które będą posługiwały się telefonem komórkowym.

Środki bezpieczeństwa dotyczące oddziaływania fal radiowych na organizm człowieka mierzone są w jednostce miary SAR (ang. Specific Absorption Rate - specyficzny poziom napromieniowania). Według standardów międzynarodowych maksymalny poziom napromieniowania wynosi 2 W/kg\*. Badania SAR przeprowadzane są w standardowych warunkach pracy telefonu.

*I Międzynarodowa Komisja ds. Ochrony przed Promieniowaniem Niejonizującym*

Rzeczywista wartość SAR może być znacznie mniejsza od maksymalnej, ponieważ urządzenie jest zaprojektowane tak, że używa tylko minimalnej mocy wymaganej do łączności z siecią.

Telefon został zaprojektowany tak, aby emitował tylko niezbędną ilość energii wymaganą do połączenia z siecią. Każdy model telefonu przed wejściem na rynek, musi przejść testy zgodności z dyrektywą RTTE. Surowe zasady dyrektywy mają na celu zapewnienie bezpieczeństwa użytkownikom i zapobieganie wszelkiemu zagrożeniu zdrowia.

**Najwyższa zmierzona wartość SAR tego urządzenia w testach przy uchu wynosi 0.622 W/kg i 0.642 W/kg blisko ciała w odległości co najmniej 1,5 cm.** Przy normalnym użyciu telefonu przy uchu lub w odległości co najmniej 1,5 cm od ciała przestrzegane są zasady narażenia na fale radiowe. Do przesyłania plików, danych lub wiadomości, urządzenie używa dobrej jakości połączenia z siecią. Wysłanie plików lub wiadomości może się opóźnić do czasu uzyskania takiego połączenia. Wówczas należy postępować zgodnie ze wskazówkami co do utrzymywania właściwej odległości urządzenia od ciała. Etui, zaczepek do paska lub futerał, w którym nosi

się urządzenie, nie może zawierać metalowych części i powinien utrzymywać odległość urządzenia od ciała co najmniej 1,5 cm.

*\*Graniczna wartość SAR dotycząca urządzeń mobilnych wynosi 2,0 W/kg, jest to wartość średnia w przeliczeniu na 10 gramów tkanki. Wartości SAR mogą się różnić zależnie od krajowych wymogów.*

#### **Jak zmniejszyć poziom narażenia na fale radiowe:**

Aby zmniejszyć ilość napromieniowania, zalecane jest używanie telefonu w dobrych warunkach. Należy ograniczyć używanie telefonu szczególnie na parkingach podziemnych, podczas jazdy samochodem, w pociągu, itp.

Kreski mocy sygnału na telefonie wskazują jakość odbioru. Im jest ich więcej, tym jest ona lepsza.

Aby ograniczyć narażenie na promieniowanie, zalecane jest używanie zestawu głośnomówiącego.

Aby zmniejszyć skutki narażenia na długotrwałe pro-

mieniowanie, zalecamy młodzieży trzymać telefon z dala od dolnej części brzucha, a kobietom w ciąży z dala od brzucha.

**13.** Naprawa urządzenia powinna być wykonana przez wykwalifikowanego pracownika serwisu. Naprawa telefonu przez osoby nieupoważnione spowoduje unieważnienie gwarancji przez firmę WIKO.

**14.** Numer IMEI, to indywidualny numer identyfikacyjny telefonu komórkowego i serwisu po sprzedaży. Znajdywanie numeru IMEI:

- Wybierz \* # 06 # na klawiaturze telefonu.
- Zobacz na pudełku telefonu.
- Wyciągnij baterię z telefonu, z tyłu zobaczysz etykietkę z numerem IMEI.

(W bateriach niewymiennych etykietka znajduje się na tylnej pokrywie telefonu)

## UWAGA

Gwarancja **WIKO** nie obejmuje normalnego zużycia produktu (w tym baterii, wyświetlaczy, klawiszy, obiektywu aparatu itp.).

## Zgoda na przetwarzanie danych

Rejestracja telefonu WIKO jest darmową usługą, która pozwala specjalistom firmy WIKO na dostęp do danych technicznych telefonu, aby móc poznać w czasie rzeczywistym specyfikację urządzenia. W zamian zaś użytkownik otrzymuje informacje o dostępnych aktualizacjach oprogramowania i wadach technicznych wykrytych w modelu lub serii. Dzięki tej usłudze użytkownik otrzymuje natychmiastowe informacje o wszelkich nieprawidłowościach oraz pomoc w ich rozwiązaniu tak szybko jak jest to możliwe. Gromadzenie tych informacji jest konieczne, gdyż umożliwia firmie WIKO proponowanie aktualizacji dostosowanych do Twojego telefonu.

Rejestrując telefon wyrażasz zgodę na zbieranie, przechowywanie, analizowanie i wykorzystywanie informacji z diagnostyki, informacji technicznych, użytkowanie i czynności z tym związanych, nieograniczonych informacji o telefonie WIKO, systemach operacyjnych i aplikacjach, przez firmę WIKO i jej pracowników. Regularnie zbieramy te informacje, aby ułatwić dostęp do aktualizacji programów oraz wsparcie klientów w zakresie produktów i usług związanych z oprogramowaniem urządzenia.

Firma WIKO może wykorzystać te informacje bez ujawniania tożsamości klienta, aby zaproponować użytkownikowi ulepszone produkty i usługi.

Usługa ta nie daje dostępu do treści i plików osobistych. Rejestracja telefonu WIKO wymaga krótkiego połączenia z internetem mobilnym. W zależności od abonamentu u swojego operatora sieci, użytkownik może ponieść koszty komunikacji. Zalecane połączenie Wi-Fi. Z połączeniem Wi-Fi nie ma ograniczenia w transmisji

danych (jeśli Twój abonament ogranicza wymianę danych) i połączenie jest szybsze.

Zebrane informacje są przetwarzane i pozwalają na uzyskanie danych technicznych o telefonie. Będą one przechowywane przez firmę WIKO w specjalnie do tego przeznaczonym i zabezpieczonym miejscu przez okres nieprzekraczający trzech lat od chwili ich zebrania, zależnie od rodzaju danych.

**Odbiorcą danych jest firma WIKO SAS.**

**Sprostowania lub usunięcia swoich informacji osobistych, przekazanych przez w chwili rejestracji. Prawo to można wykorzystać zwracając się do firmy WIKO SAS, pod adres 1, rue Capitaine Dessemond, 13007 MARSYLIA, FRANCE.**

## ~ Prawidłowe usuwanie produktu



Symbol przekreślonego pojemnika na śmieci w niniejszym podręczniku oznacza, że produkt jest objęty dyrektywą 2002/96/WE - produkty elektryczne i elektroniczne, baterie, akumulatory i akcesoria muszą

być składowane w specjalnie przeznaczonym do tego punkcie.

Pamiętaj, aby bezużyteczny telefon umieścić w odpowiednim pojemniku na śmieci lub oddać do sklepu. Pozwala to zmniejszyć zagrożenie dla środowiska i zdrowia.

Informacje o utylizacji starych urządzeń są dostępne w urzędach miasta, u sprzedawców i krajowych stowarzyszeniach producentów.

Szczegóły i warunki gwarancji producenta są dostępne na stronie [www.wikomobile.com](http://www.wikomobile.com)



# DEKLARACJA ZGODNOŚCI



Firma WIKO SAS - I, rue Capitaine Dessemond, I 3007 Marsylia, FRANCJA, deklaruje z pełną odpowiedzialnością, że **telefon komórkowy SUNNY**, którego dotyczy niniejsza deklaracja, jest zgodny z niżej wymienionymi standardami i dokumentami normatywnymi.

**SAFETY** : EN 60950-1:2006+ A11:2009+ A1:2010+ A12:2011 +A2:2013; EN 50332-1:2013; EN 50332-2:2013; EN 62471:2008/  
**EMC** :EN 301 489-1 V1.9.2; EN 301 489-3 V1.6.1; EN 301 489-7 V1.3.1; EN 301 489-17 V2.2.1; EN 301 489-24 V1.5.1/ **SAR** : EN 50360:2001+ A1:2012; EN 50566:2013; EN 62209-1: 2006; EN 62209-2: 2010; EN 62479: 2010/ **RADIO** : EN 301 511 V9.0.2; EN 300 328 V1.9.1; EN 301 908-1 V7.1.1; EN 301 908-2 V6.2.1; EN 300 440-1 V1.6.1; EN 300 440-2 V1.4.1

Procedura badania zgodności, o której mowa w artykule 10.5 Dyrektywy 1999/5/EC została przeprowadzona pod kontrolą następującej instytucji:

PHOENIXTESTLAB GmbH, Königswinkel 10

D-32825 Blomberg, Niemcy [www.phoenix-testlab.de](http://www.phoenix-testlab.de)

Telefon +49(0)5235-9500-0 / Faks +49(0)5235-9500-10

CE 0700

Pełny tekst deklaracji zgodności urządzenia jest dostępny na żądanie pod adresem:

**WIKO SAS** - I, rue Capitaine Dessemond, I 3007 Marsylia, FRANCJA

04/02/2016

Michel ASSADOURIAN / CEO

(Data)

(nazwisko i podpis osoby upoważnionej)

PL



**WIKO SAS**

1, rue Capitaine Dessemond

13007 Marseille

FRANCE

[www.wikomobile.com](http://www.wikomobile.com)

Regeneris (Warszawa) Sp. z o. o.  
Janki, ul. Falencka 1B  
05-090 Raszyn  
Polska  
+48 22 703 41 00  
<http://www.regeneris.pl/kontakt.html>



Dłuższe słuchanie bardzo głośnej muzyki  
może spowodować uszkodzenie słuchu.



**Wiko SAS** | 1, rue Capitaine Dessemond - 13007 Marseille - France  
Tel +33 4 88 08 95 15 | Fax +33 4 88 08 95 20  
[wikomobile.com](http://wikomobile.com) | SIRET 530 072 206 00028 - APE 4652Z